

# Содержание

## горелки

Введение	2
Диапазон мощности горелок	4
Описание объектов	5
Важная информация	6
Расшифровка обозначений	7
Общая информация	8
<b>Дизельные горелки</b>	<b>16</b>
<b>Мазутные горелки</b>	<b>58</b>
<b>Газовые горелки</b>	<b>84</b>
<b>Комбинированные горелки</b>	<b>178</b>
<b>Двублочные горелки</b>	<b>242</b>
<b>Газовые инжекционные горелки</b>	<b>245</b>
Модуляционные комплекты	246
Форсунки регулируемые	247
Аксессуары для подключения к газовой магистрали	248
Структура и состав газовых рамп	250
Звукоизоляционные кожухи	257

ИССЛЕДОВАНИЯ  
И РАЗВИТИЕ

ПРОЕКТИРОВАНИЕ  
И ДИЗАЙН

ПЛАНИРОВАНИЕ  
В КАЖДОМ ПРОЦЕССЕ



## Компания Baltur: интеллектуальные решения

С 1950 года компания Baltur проектирует и изготавливает интеллектуальные системы для управления климатом на гражданских и промышленных объектах. Эта компания занимает лидирующее положение по технологическим разработкам в этой области и непрерывно развивается, чтобы стать одним из основных игроков на данном рынке. Успех компании Baltur связан с ее преимуществами в следующих областях: качество продукции и специализированные услуги, отношения с клиентами, исследования, разработки и обучение, применение новых технологий и уважительное отношение к окружающей среде. Компания Baltur является идеальным партнером для всех заказчиков, осуществляющих свою деятельность в секторе управления климатом. Она в числе первых прошла сертификацию на соответствие требованиям стандарта ISO 9001. Продукция компании является результатом непрерывных исследований. Некоторые из них проводятся в сотрудничестве с престижными научно-исследовательскими институтами, в то время как сама продукция создается в соответствии с высочайшим технологическим уровнем. Системы защиты от протечек и загрязнений, а также системы предварительной подготовки горючей смеси являются лишь некоторыми способами обеспечения эффективности и сведения к минимуму любого воздействия на окружающую среду.

Существует пять основных линеек, которые включают в себя широкий ассортимент продукции. Эту продукцию также можно адаптировать с учетом конкретных требований заказчика.

Горелки типа B6N с низким выходом NOx и CO, горелки типа BTL и горелки типа GI 1000 для промышленных котлов являются моделями, в которых применяется технология, разработанная компанией Baltur.

## Идентификационная карточка компании

Название компании	Baltur S.p.A.
Год основания	1950
Президент	Энрико Фава
Генеральный директор	Рикардо Фава
Инвестированный капитал	41 миллион евро
Капитал компании	1 227 540,00 евро (полностью оплачен)
Число сотрудников	190
Производственные помещения	26 700 кв. м., из которых 14 100 кв. м. под кровлей

ПЕРЕДОВЫЕ  
ТЕХНОЛОГИИ

ПОСТОЯННОЕ  
ОБУЧЕНИЕ



Международные  
представительства  
компании Baltur

Одна задача, одна концепция, одна цель:  
ответственное управление энергопотреблением

Проектирование, производство и реализация интеллектуальных решений для систем отопления, управления климатом, а также промышленных установок и их процессов, рациональное и эффективное управление энергопотреблением при проявлении уважения как к человеку, так и природе: именно этим компания Baltur помогает в защите окружающей среды.

Это означает, что мы нацелены на обеспечение высокого качества нашей продукции и уделяем большое внимание своим клиентам.

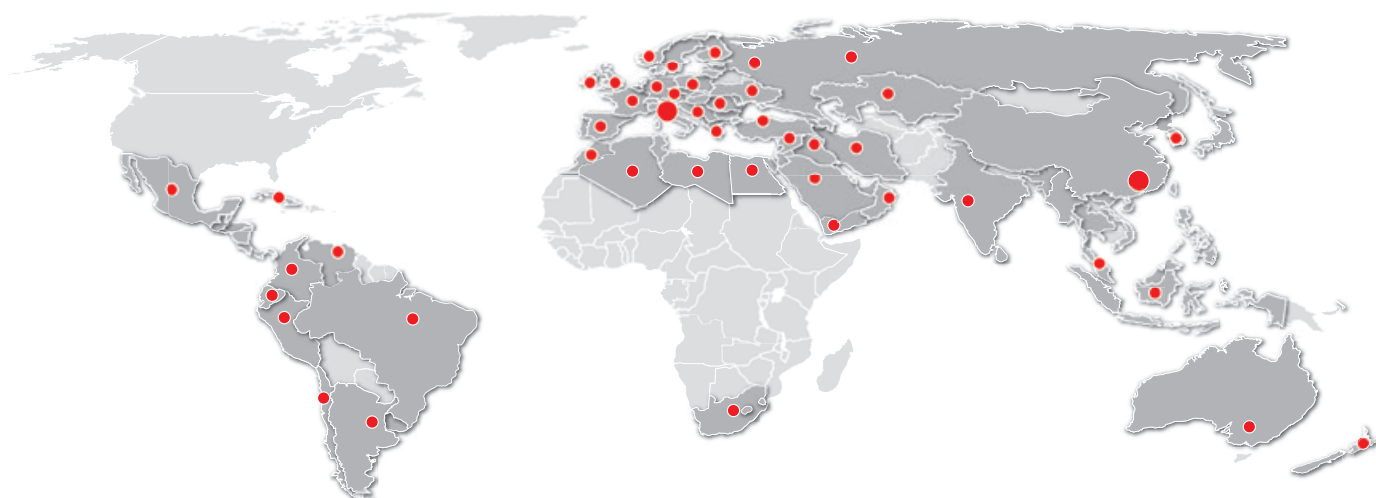

**Моноблочные горелки**

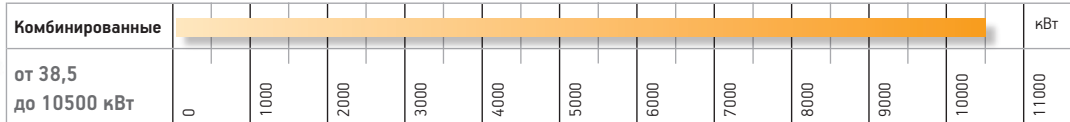
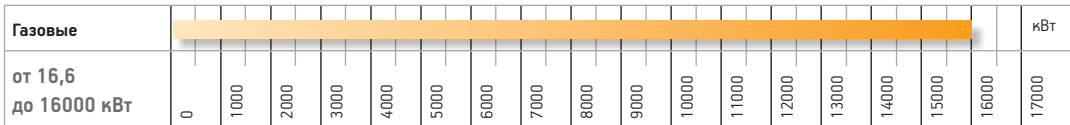
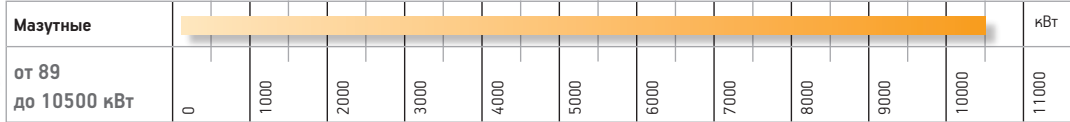
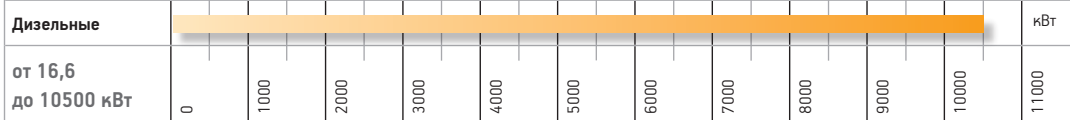

**Двублочные горелки**

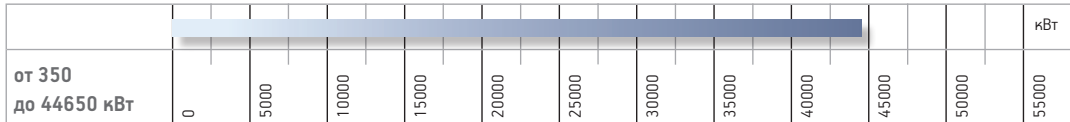

**Газовые инжекционные горелки**

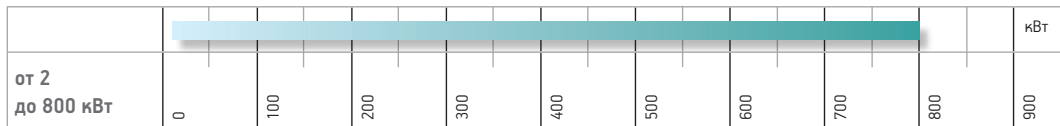

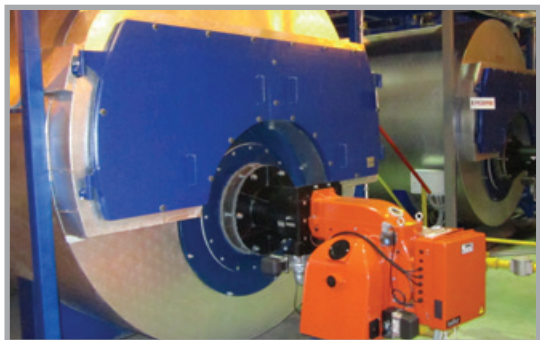

**ГОРЕЛКИ** GI 500 DSPGN ME - 2 шт.  
**ТОПЛИВО** Природный газ  
**МОЩНОСТИ** 10,8 МВт  
**ПРИМЕНЕНИЕ** Паровая котельная  
**МЕСТОНАХОЖДЕНИЕ** Набережные Челны



**ГОРЕЛКИ** GI 500 DSPGN ME - 4 шт., BGN 250 DSPGN ME - 1 шт.,  
 TBG 45 P - 1 шт.  
**ТОПЛИВО** Природный газ  
**МОЩНОСТИ** 18,5 МВт  
**ПРИМЕНЕНИЕ** Водогрейная котельная  
**МЕСТОНАХОЖДЕНИЕ** Калужская область



**ГОРЕЛКИ** GI 1000 LX - 2 шт.  
**ТОПЛИВО** Природный газ  
**МОЩНОСТИ** 18 МВт  
**ПРИМЕНЕНИЕ** Комбинированная (пар + вода) котельная  
**МЕСТОНАХОЖДЕНИЕ** Липецк



**ГОРЕЛКИ** GI 700 ME - 3 шт.  
**ТОПЛИВО** Природный газ  
**МОЩНОСТИ** 17,4 МВт  
**ПРИМЕНЕНИЕ** Водогрейная котельная  
**МЕСТОНАХОЖДЕНИЕ** Липецкая область



**ГОРЕЛКИ** BGN 540 LX-V - 3 шт., BGN 300 DSPGN ME - 1 шт.,  
 BGN 250 DSPGN ME - 2 шт.  
**ТОПЛИВО** Природный газ  
**МОЩНОСТИ** 20 МВт  
**ПРИМЕНЕНИЕ** Водогрейная котельная  
**МЕСТОНАХОЖДЕНИЕ** Ульяновск

## 1 - СОЕДИНИТЕЛЬНЫЙ ФЛАНЕЦ

- 1.1 – Все горелки оснащены подвижным соединительным фланцем, который позволяет точно установить головку камеры сгорания внутри камеры сгорания в соответствии с инструкциями производителя котла. Это не распространяется на модели **BTL 3, BTG 3, TBG 480/600/800, TBML 600/800, GI 1000, GI MIST 1000** и **TBG 1100**. По запросу модели BTL 3 и BTG 3 могут быть поставлены с длинной головкой, перемещающейся по соединительному фланцу.

## 2 – ИНЖЕКЦИОННЫЕ ГОРЕЛКИ

- 2.1 – Мощность инжекционных горелок тесно связана с обратным давлением в камере сгорания. Чтобы убедиться в том, что вы выбрали соответствующую модель, необходимо осмотреть схемы расхода/давления, указанные в брошюрах и технической документации.
- 2.2 – Инжекционные горелки могут использоваться на бойлерах, работающих под давлением, или на бойлерах, работающих с разряжением, без какой-либо специальной доработки.

## 3 - МОДУЛЯЦИОННЫЕ ГОРЕЛКИ (дизельное топливо, мазут, газ, топочный газ/дизельное топливо, топочный газ/мазут)

- 3.1 – В случае необходимости использования модуляционной горелки требуется установить на двухступенчатую прогрессивную горелку ПИД-контроллер нагрузки и соответствующий комплект датчиков модуляции (см. стр. 266).

## 4 - ГАЗОВЫЕ И КОМБИНИРОВАННЫЕ ГОРЕЛКИ

- 4.1 – В министерском постановлении № 103 от 04.05.1996, опубликованном 12 апреля 1996 года в газете Gazzetta Ufficiale, сообщается, что начиная с 01.01.1996 все продаваемые газовые горелки должны отвечать требованиям Директивы 90/396/СЕ и изготавливаться в соответствии со стандартом EN 676. Соответствие подтверждается наличием знака CE на корпусе горелки. Согласно требованиям стандарта EN 676 производитель обязан оснащать горелку регулятором давления газа (стабилизатор) и фильтром.
- 4.2 – **Газовые и комбинированные горелки, за исключением моделей GI 1000 LX ME, COMIST... DSP... и GI MIST..., при необходимости должны заказываться в комплекте с газовой рампой и переходником. Их следует выбирать с учетом давления газа, имеющегося на входе в регулятор, объема требуемого газа и обратного давления в камере сгорания. ЗАКАЗЫ НА ГОРЕЛКИ БЕЗ РАМПЫ НЕ ПРИНИМАЮТСЯ.**
- 4.3 – Все газовые рампы поставляются в предварительно собранном и смонтированном виде.
- 4.4 – Если магистральное давление отличается от указанного значения, обратитесь в наш отдел продаж, чтобы мы могли выполнить расчет (с соответствующим увеличением/уменьшением цены) с учетом точного расчета параметров газовой рампы.
- 4.5 – Блок подачи газа должен соответствовать требованиям действующих стандартов.

## 5 - ГОРЕЛКИ ДЛЯ ДИЗЕЛЬНОГО ТОПЛИВА СЕРИИ LX

- 5.1 – Горелки для дизельного топлива серии LX подходят для камер сгорания с выходом вытяжной трубы в основании камеры (например, 3-ходовые котлы). **Их нельзя устанавливать на комбинированных оборотных котлах.** Эта горелка была испытана на экспериментальных котлах в соответствии с положениями Европейского стандарта EN267.

Если размеры камеры сгорания отличаются от параметров, указанных в стандарте EN267, обратитесь за консультацией в наш сервисный отдел.

## 6 – МАЗУТНЫЕ ГОРЕЛКИ

- 6.1 – Если вы используете мазут вязкостью более 5 °E при температуре 50 °C и до 15 °E, система должна быть оснащена контуром питания, в состав которого входит вспомогательный насос согласно нашим техническим чертежам. То же самое применяется, когда вязкость топлива превышает 15 °E при температуре 50 °C, хотя в этом случае также необходимо установить горелки серий DSNM-D, DSPN-D и GI DSPN-D. В этих горелках НЕ ИСПОЛЬЗУЮТСЯ форсунки: для расчета полной цены горелки см. стр. 267.

## 7 – ГОРЕЛКИ БЕЗ ФОРСУНКИ

- 7.1 – Горелки для дизельного топлива и газовые горелки с маркировкой W (Without – “без форсунки”) обеспечивают такую же мощность и производительность, что и стандартные модели; несмотря на то что у них **нет крышки**, они все равно остаются компактными и стильными.

## 8 – ГОРЕЛКИ ЧАСТОТОЙ 60 Гц

- 8.1 – Рабочий диапазон этих горелок отвечает требованиям стандарта EN 267 (горелки для дизельного топлива) и стандарта EN 676 (газовые горелки) с частотой 50 Гц.

## 9 – ВАЖНЫЕ ЗАМЕЧАНИЯ

- 9.1 – Схемы указаны только для справки и имеют ссылки на экспериментальные котлы согласно действующим стандартам. На практике могут иметься отличия, что связано со следующими факторами:
- а) Способность/неспособность горелки преодолевать обратное давление (отличающееся от стандартного рабочего давления) при воспламенении, отличающемся в различных котлах.
- б) Высокая тепловая нагрузка в камере сгорания (отношение между м<sup>3</sup> ошностью и относительным объемом камеры сгорания – кВт/м<sup>3</sup>), при которой вентилятор горелки может не позволить использовать всю рабочую область.

## 10 - ПРИМЕЧАНИЯ

- 10.1 – Этот каталог аннулирует и замещает все предыдущие каталоги.
- 10.2 – Направьте запрос о наличии продукции до окончания товарных запасов.
- 10.3 – **Для получения технической информации или информации о специальных предложениях по продукции Baltur или напрямую в Головной офис компании Baltur по тел. +39 0516843711, факс: +39 0516830686, эл. почта: info@baltur.it**
- 10.4 – Для получения информации, не содержащейся в этом каталоге (условия доставки, инструкции по установке, особые положения и т. д.), см. специальные материалы (брошюры, технические инструкции и т. д.) и/или обратитесь в наши авторизованные технические центры.

**ВСЕ ДАННЫЕ ПРЕДСТАВЛЕНЫ ТОЛЬКО ДЛЯ СПРАВКИ; КОМПАНИЯ BALTUR ОСТАВЛЯЕТ ЗА СОБОЙ ПРАВО ВНОСИТЬ ИЗМЕНЕНИЯ В ТЕХНИЧЕСКИЕ ХАРАКТЕРИСТИКИ И ПРОЧУЮ ИНФОРМАЦИЮ, СОДЕРЖАЩУЮСЯ В ЭТОМ КАТАЛОГЕ, БЕЗ ПРЕДВАРИТЕЛЬНОГО УВЕДОМЛЕНИЯ.**

## ДИЗЕЛЬНОЕ ТОПЛИВО

### Серия BTL... • SPARK 35

Одноступенчатые (вкл./выкл.) горелки для дизельного топлива.

### Серия RiNOx...L

Одноступенчатые горелки для дизельного топлива (вкл./выкл.) с низким уровнем выбросов загрязняющих веществ (класс 3).

### Серия BTL...P • SPARK 35 DSG • TBL... P • BT...DSG 4T

Двухступенчатые горелки для дизельного топлива

### Серия RiNOx...L2 • SPARK 35 LX • TBL...LX

Двухступенчатые горелки для дизельного топлива с низким уровнем выбросов загрязняющих веществ (класс 3).

### Серия BT...DSPG • GI...DSPG

Двухступенчатые, прогрессивные/модуляционные горелки для дизельного топлива с механической регулировкой.

Возвратная форсунка с закрытием посредством управляемых штифтов.

## МАЗУТ

### Серия BT...N

Одноступенчатые (вкл./выкл.) мазутные горелки.

### Серия BT...SPN

Мазутные горелки.

Работа при перепаде давления (пуск при небольшом пламени) – всего одна форсунка.

### Серия BT...DSN 4T

Двухступенчатые мазутные горелки.

### Серия BT...DSNM-D

Двухступенчатые горелки для тяжелых нефтепродуктов.

Возвратная форсунка с закрытием посредством штифтов, управляемых электромагнитом.

### Серия BT...DSPN

Двухступенчатые, прогрессивные/модуляционные горелки для тяжелых нефтепродуктов с механическим кулачком. Возвратная форсунка с закрытием посредством штифтов, управляемых электромагнитом.

### Серия GI...DSPN-D

Двухступенчатые, прогрессивные/модуляционные горелки для тяжелых нефтепродуктов с механическим кулачком. Возвратная форсунка с закрытием посредством штифтов, управляемых электромагнитом.

## ГАЗ

### Серия BTG... • SPARKGAS 30 • TBG...

Одноступенчатые (вкл./выкл.) газовые горелки.

### Серия BTG...P • SPARKGAS 30 P • TBG...P

Двухступенчатые газовые горелки.

### Серия TBG...MC • BGN...MC • GI... MC

Двухступенчатые, прогрессивные/модуляционные газовые горелки с механическим кулачком.

### Серия TBG...PN

Двухступенчатые, прогрессивные/модуляционные газовые горелки с пневматической регулировкой.

### Серия BTG 20 LX • TBG...LX PN • BGN...LX • GI 1000 LX

Двухступенчатые, прогрессивные/модуляционные газовые горелки с низким выходом экологически вредных веществ и пневматической регулировкой.

### Серия BTG...ME • TBG...ME • BGN...DSPGN ME

### Серия BGN...ME • GI... ME

Двухступенчатые, прогрессивные/модуляционные газовые горелки с электронным кулачком.

### Серия TBG...LX ME

Двухступенчатые, прогрессивные/модуляционные газовые горелки с низким выходом экологически вредных веществ и электронным кулачком.

## ВЫБРОСЫ ГАЗА

Класс определен в соответствии с директивой EN 676.

Класс	Выбросы NOx мг/кВтч
1	170
2	120
3	80

## Серия GI 1000 LX ME

Модуляционная газовая горелка с низким выходом экологически вредных веществ и электронным кулачком.

## ДВА ВИДА ТОПЛИВА

### Серия MINICOMIST... • COMIST 20

Одноступенчатые (вкл./выкл.) комбинированные горелки (газ/дизельное топливо). Два режима работы.

### Серия COMIST 26 SP

Комбинированные горелки (газ/дизельное топливо), работающие в режиме перепада давления (вкл./выкл.). Два режима работы.

### Серия COMIST... • TBML...P

Двухступенчатые комбинированные горелки (газ/дизельное топливо). Два режима работы.

### Серия TBML...MC

Двойные комбинированные горелки (газ/дизельное топливо) с механическим кулачком. Тип регулирования: двухступенчатая прогрессивная по газу и двухступенчатая по дизельному топливу.

### Серия COMIST...DSPGM • GI MIST 1000 DSPGM

Двухступенчатые, прогрессивные/модуляционные комбинированные горелки с механическим кулачком.

Два режима работы. Возвратная форсунка с закрытием посредством штифтов, управляемых электромагнитом.

### Серия TBML 50/80/20/160/200 ME

Двухступенчатые, прогрессивные/модуляционные комбинированные горелки с электронной модуляцией мощности по газу и двухступенчатой регулировкой по дизельному топливу. Два режима работы.

### Серия TBML 600/800 ME

Двойные комбинированные модуляционные горелки с электронной модуляцией мощности. Два режима работы. Возвратная форсунка с закрытием посредством электромагнитного клапана.

### Серия COMIST...N

Двухступенчатые комбинированные горелки (газ/мазут). Два режима работы.

### Серия COMIST...NM

Двухступенчатые комбинированные горелки (газ/мазут). Два режима работы. Возвратная форсунка с закрытием посредством штифтов, управляемых электромагнитом.

### Серия COMIST...DSPNM

Двухступенчатые, прогрессивные/модуляционные комбинированные горелки (газ/мазут) с механической регулировкой.

Два режима работы. Возвратная форсунка с закрытием посредством штифтов, управляемых электромагнитом.

### Серия GI MIST...DSPNM-D

Двухступенчатые, прогрессивные/модуляционные комбинированные горелки (газ/тяжелые нефтепродукты) с механической регулировкой.

Два режима работы. Возвратная форсунка с закрытием посредством штифтов, управляемых электромагнитом.

**Примечание. Буквы обозначают модель; мощность горелки указана между пробелами.**

### ...DACA

Горелка, оснащенная автоматическим устройством прекращения подачи воздуха.

### ...H

С предварительным подогревом.

### ...W

Без крышки.

### ...V

Горелка, оснащенная регулятором частоты вращения двигателя (инвертор).

## ВЫБРОСЫ ДИЗЕЛЬНОГО ТОПЛИВА

Класс определен в соответствии с директивой EN 267.

Класс	Выбросы NOx мг/кВтч	Выбросы CO мг/кВтч
1	250	110
2	185	110
3	120	60

Традиционные модуляционные системы (механическая модуляция), используемые в стандартных горелках, оснащены механическим соединением между сервоприводом и устройствами настройки: рычаги привода и тяги с шарнирными соединениями. Такая система приводит к созданию механического люфта и гистерезиса, что не позволяет точно устанавливать соотношение воздуха и топлива для сжигания, особенно при минимальных нагрузках, вследствие чего КПД котлоагрегата снижается.

При электронной модуляции не возникают ни механический люфт, ни гистерезис, поскольку сервоприводы напрямую управляют устройствами, регулирующими подачу воздуха и газа. Рычаги привода или тяги с шарнирными соединениями при этом не используются.

Это гарантирует оптимальные показатели сжигания топлива в любой точке рабочего графика.

Электронный блок управления и новый микропроцессор «контроль пламени», позволяющие вести наблюдение за работой горелки, гарантируют точную настройку сервоприводов (пошаговый режим, степень точности до одной десятой градуса).

Электронный блок оснащен встроенным устройством контроля герметичности газовой рампы. Плавный PID-регулятор температуры/давления используется опционально в горелках серий BTG, BGN, TBG, но является неотъемлемой частью горелок промышленного назначения серии GI LX ME. Система оснащена дисплеем и специальной панелью управления, позволяющей изменять кривую соотношения воздуха и топлива.

Необходимо ввести пароль для изменения этой кривой.

Дисплей способен отображать весь объем информации.

Например, в случае блокировки горелки на экране появится код ошибки, ее причина и вариант ее исправления.

Горелки серии ME соответствуют постоянно возрастающим требованиям рынка. Горелки обладают высоким КПД, технически оснащены и требуют минимальных затрат на установку и техническое обслуживание. Создание горелок серии ME является свидетельством постоянно развивающихся технологий. Совершенствование конструкций горелок увеличивает их надёжность, точность работы, и в тоже время снижает стоимость.

### Серии BTG...ME, BGN... DSPGN ME и TBG...ME



#### Операционный дисплей горелки с кнопками программирования

Дисплей отображает работу сервопривода, список выполняемых команд, время работы горелки и число удачных запусков, а также характеристики пламени.

Индикатор блокировки и кнопка перезапуска встроены в панель.

В случае блокировки можно сразу определить причину остановки по коду ошибки.

В блоке хранится информация о последних 10 перезапусках.

Позволяет отображать расход топлива при подаче импульсного сигнала с газового счетчика. Простое меню с иконками упрощает программирование.

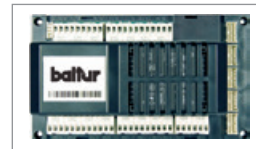

#### Электронный блок управления

Свободно программируемый блок управления со встроенным микропроцессором для управления и контроля работы горелки. Возможность непрерывной работы. Модуляционный режим при использовании терморегулятора (опция).

Встроенный контроль герметичности клапанов.

Электрический разъем с ключом не позволяет соединить разъем неправильным образом. Дистанционный перезапуск. По требованию возможны следующие расширения: PID регулятор для модуляционного режима, инвертор, контроль O2/CO для автоматической оптимизации подачи топлива, интерфейс Bus (PROFIBUS, MODBUS), удаленный доступ Visiocontrol.



#### Сервоприводы для регулирования соотношения воздуха и топлива.

Пошаговые сервоприводы с точностью настройки до одной десятой градуса позволяют варьировать потоки воздуха и газа.

Высокая степень точности настройки обеспечивает наиболее оптимальные показатели работы камеры сгорания при различных нагрузках.

### Серии GI... LX ME, IB...ME and IBR...ME

#### Шина обмена информацией по протоколам Profibus, CAN-bus, Interbus-S, Modbus

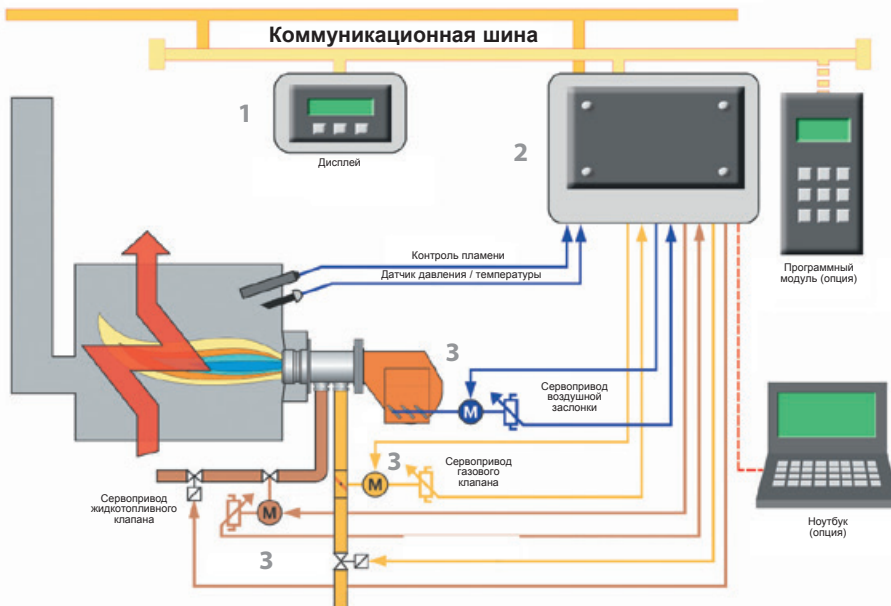

#### 1) Панель управления горелки с дисплеем и кнопками программирования

Дисплей предназначен для отображения последовательности работы горелки, положения сервоприводов воздушной и газовой заслонок и управления сервоприводами.

Время работы горелки и число удачных запусков. Отображение заданного режима и характеристик пламени.

В случае блокировки горелки на экране появится код ошибки и ее описание.

Хранение информации о последних десяти блокировках с указанием даты и времени.

Простые клавиши программирования для настройки горелки.

Панель управления горелкой защищена специальным паролем..

#### 2) Особенности электронного блока управления

Микропроцессорный программатор предназначен для управления работой горелки и хранения информации о блокировках.

Встроенный блок контроля герметичности газовых клапанов.

Встроенный регулятор PID плавного изменения мощности в зависимости от температуры давления.

Сертификация согласно TRD 604.

Связь с коммуникационными шинами Profibus, CAN-Bus, Interbus-S, Modbus (опция).

#### 3) Сервоприводы для установки соотношения воздуха и топлива

Плавное регулирование соотношения воздуха и топлива по средством потенциометра с обратной связью.

Высокая степень точности настройки обеспечивает наилучшие показатели сжигания топлива при различных нагрузках.



Компания Baltur разработала горелки с сопловой сборкой особой конструкции, позволяющей снизить содержание NOx и CO в дымовых газах в соответствии с "Class 3" Европейского норматива EN676.

## ОБЛАСТЬ ПРИМЕНЕНИЯ

Горелки серии LX являются высокоэффективными, работают в широком диапазоне мощностей и благодаря низким выбросам вредных веществ обладают высокой прикладной гибкостью своего использования.

Следует отметить, что горелки данной серии являются модуляционными и могут применяться в любой области, где требуется многоступенчатое функционирование горелки. Чтобы достичь заявленного низкого NOx, горелка должна работать с котлами следующих типов: трехходовых, конденсационных, а также любых других типов теплогенераторов с нереверсивной топкой, с термической нагрузкой топки не более 1,8 МВт/м<sup>3</sup>.

## РЕЖИМ РАБОТЫ

Горелки серии LX имеют двухступенчатое прогрессивное и модуляционное исполнение.

При двухступенчатом прогрессивном исполнении мощность горелки при переходе от режима частичной мощности к режиму полной мощности (и наоборот) изменяется без остановки на промежуточных значениях с помощью термостата или прессостата в зависимости от типа системы.

Таким образом, горелка «плавно» переходит от одного уровня мощности на другой. Однако, как правило, горелка используется как модуляционная, то есть как многоступенчатая горелка.

Применяя электронный регулятор мощности cTRON 08, в стандартном исполнении или с внешним устройством контроля PLC, горелка серии LX имеет не две, а несколько ступеней пламени, адаптируясь под нагрузку системы.

## МОДУЛЯЦИЯ ПЛАМЕНИ

Было решено объединить новый тип пневматической модуляции с использованием клапанов GARC (регуляторы соотношения газ/воздух) с особым типом сопла, где выбросы значительно ниже пределов ныне действующих нормативов.

Эта новая система гораздо эффективнее и проще в использовании чем получившие широкое распространение в горелках системы механической модуляции и

требующие большого опыта и усилий.

Регулировка сводится к выбору соотношения газ/воздух (что определяет процентное соотношение избытка кислорода) и затем к простой регулировке этого отношения по максимальному или минимальному расходу воздуха горелки; много численные промежуточные ступени саморегулируются, благодаря особенностям данных клапанов.

Конструкция новой горелки стала проще и эффективнее: не требуется более сервопривода, нет кулачковых механизмов или запорных клапанов, обычно применяемых для стандартных модуляторов, а количество газа, подаваемое в топку, зависит от количества воздуха, увеличение и уменьшение которого идет за счет простой воздушной заслонки.

Данную систему также называют "динамической", т.е. саморегулируемой в случаях когда условия (расход и давление газа и воздуха) по какой-либо причине изменяется, что делает ее более безопасной и простой в управлении.

Сочетание новой сопловой сборки и нового метода легло в основу создания новой линейки горелок, являющейся воплощением самых передовых разработок в области технологии сжигания топлива.

Использование таких горелок станет реальным вкладом в улучшение экологического состояния окружающей среды.

## ПРЕИМУЩЕСТВА СИСТЕМЫ GARC:

### ШИРОКОЙ ДИАПАЗОН МОДУЛЯЦИИ

Широкий диапазон модуляции гарантирует очень малые колебания контролируемого параметра (температура воды или давление пара), оптимизируя расход топлива и срок службы горелки и котла.

Система управления динамической модуляцией:

Гарантирует постоянную производительность и полностью безопасную работу, даже если инородное тело заблокировало целиком или частично воздухозаборник.

### ПОСТОЯННОЕ ЗНАЧЕНИЕ O<sub>2</sub> В УХОДЯЩИХ ГАЗАХ

Постоянное соотношение газ/воздух гарантирует постоянный процент остаточного кислорода в дымовых газах, что обеспечивает высокий КПД котла, в особенности конденсационного котла.

### ЛЕГКОСТЬ ОБСЛУЖИВАНИЯ

Система GARC делает настройку горелки быстрее и проще, требуя регулировки только 2-х винтов и уменьшая время настройки на 75% по сравнению со стандартной системой механической модуляции.

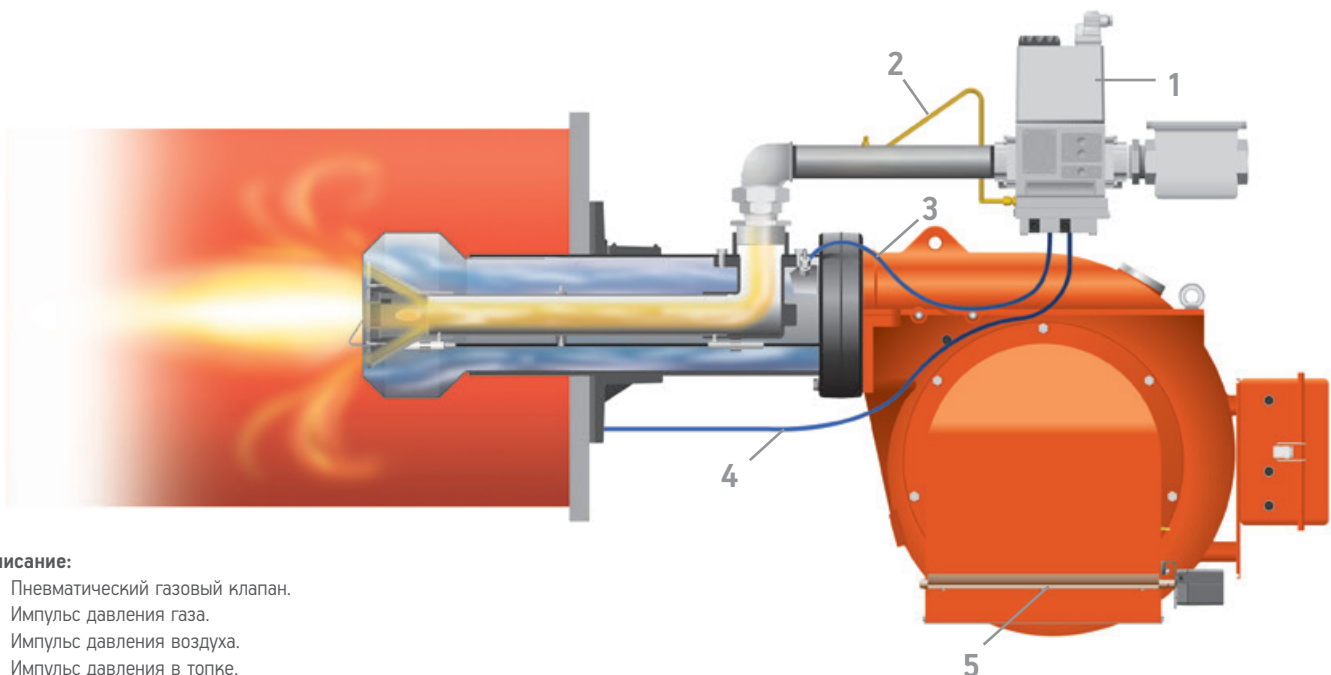

### Описание:

- 1 Пневматический газовый клапан.
- 2 Импульс давления газа.
- 3 Импульс давления воздуха.
- 4 Импульс давления в топке.
- 5 Воздушная заслонка.

Стоимость электроэнергии и загрязнение окружающей среды, связанное с ее производством, требуют повышенного внимания к вопросу потребления электроэнергии.

Поэтому возникает потребность в системах с высоким КПД. На сегодняшний день наиболее актуальны системы, обеспечивающие минимальные потери электроэнергии.

Как известно, обычный вентилятор горелки практически постоянно потребляет одинаковое количество электроэнергии независимо от режима работы горелки.

И действительно, воздушный поток регулируется только воздушной заслонкой, которая ограничивает количество всасываемого воздуха, и, следовательно, вызывает более высокие потери, которые рассеивают часть электрической мощности двигателя вентилятора.

Кроме того, при данной конфигурации вентилятор всегда вращается с максимальным количеством оборотов, производя максимальный шум в любом режиме.

Это можно преодолеть, добавив в пульт управления частотный преобразователь (инвертор), который изменяет скорость вращения двигателя вентилятора в зависимости от мощности горелки.

Частотный преобразователь получает, сигнал непосредственно от блока управления, который регулирует число оборотов. Так достигается экономия электроэнергии.

На горелках SPARKGAS 30LX, BGN 40LX, BGN 60LX, BGN 120LX частотный преобразователь установлен на самом двигателе, что обеспечивает горелкам этих моделей определенные преимущества, такие как уменьшение габаритных размеров, снижение расходов на электропроводку и монтажные работы.

Воздушные заслонки остаются на горелке и работают в качестве конечного регулятора воздушного потока, а также регулятора динамического давления воздуха в в сопловой сборке, особенно во время переходных режимов.

Применяя инвертер, Вы экономите электроэнергию, подаваемую на вентилятор, до 70% при минимальной мощности горелки, при этом легко рассчитать среднегодовую экономию.

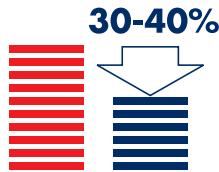

**ПРИМЕР:** Газовая горелка BGN 300 LX мощностью 3,6 МВт требует вентилятор с двигателем на 7,5 кВт; если данное оборудование стоит на технологической линии, где горелка работает 4800 ч в год при нагрузке 50% (средняя нагрузка горелки), то годовой расход электроэнергии без инвертера составит: 4,7 кВт/ч x 4 800 ч = 22 560 кВт.

Допустим, стоимость электроэнергии 0,15 евро, тогда годовой расход электроэнергии в денежном эквиваленте составит:

$$22\ 560\ \text{кВт} \times 0,15\ \text{Евро/кВт} = 3\ 384,00\ \text{Евро}$$

С инвертером годовой расход электроэнергии следующий:

$$2,43\ \text{кВт/ч} \times 4\ 800\ \text{ч} = 11\ 664\ \text{кВт}$$

а годовой расход электроэнергии в денежном эквиваленте составит:

$$11\ 664\ \text{кВт} \times 0,15\ \text{Евро/кВт} = 1\ 749,60\ \text{Евро}$$

**Экономия в год:**

$$3\ 384,00\ \text{Евро} - 1\ 749,60\ \text{Евро} = 1\ 634,40\ \text{Евро}$$

Очевидна быстрая окупаемость затрат на приобретение оборудования.

Кроме того, эффект энергосбережения, ставший возможным благодаря использованию частотных преобразователей, также является дополнительным вкладом в защиту окружающей среды, что полностью соответствует политике Baltur в отношении экологии.



Вторым большим преимуществом установки инвертора, регулирующего скорость вращения вентилятора, является уменьшение шумового эффекта горелки при ее частичной нагрузке. А при пиковой снижает шумность до 30% по сравнению со стандартной системой контроля воздушного потока, где воздушные заслонки и вентилятор всегда работают на номинальных оборотах двигателя.

Другие преимущества использования частотных регуляторов

- КПД двигателя близок к 100% при любой скорости вращения. Таким образом, не требуется дополнительное увеличение КПД.
- Снижение стартовых токов: частотный преобразователь обеспечивает плавный запуск мотора. Дополнительные устройства, обеспечивающие плавный старт, не нужны.
- **МЕНЬШАЯ МЕХАНИЧЕСКАЯ НАГРУЗКА:** отсутствие резкого старта значительно снижает нагрузку на систему.

Исходя из сказанного, экономическое преимущество при использовании частотного преобразователя очевидно.

### Диаграмма потребления электроэнергии и уровня шума

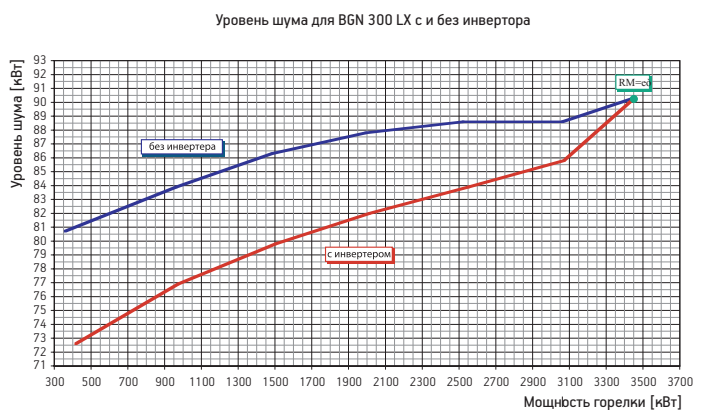
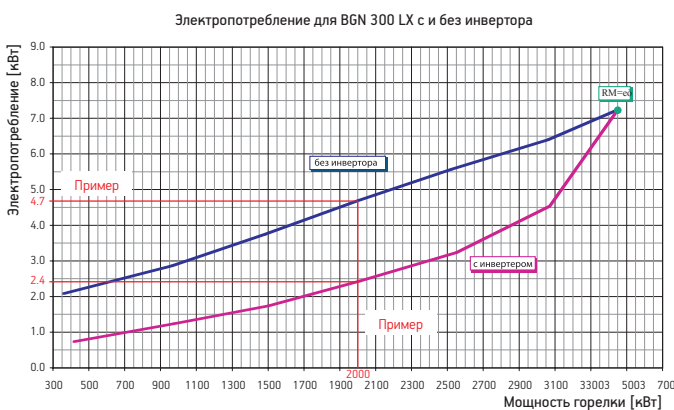

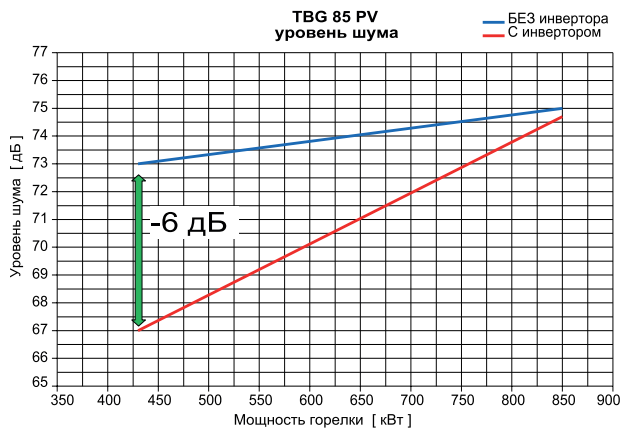
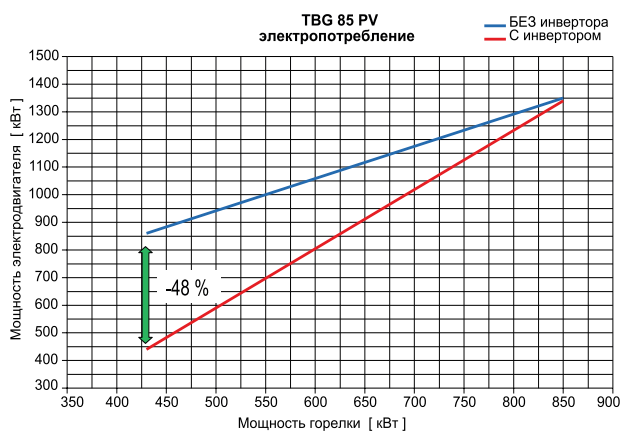
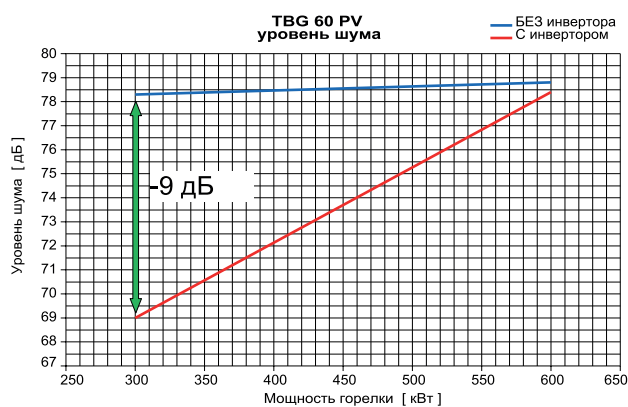
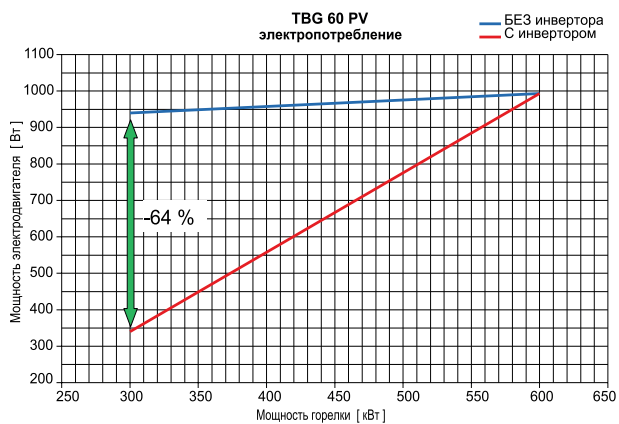
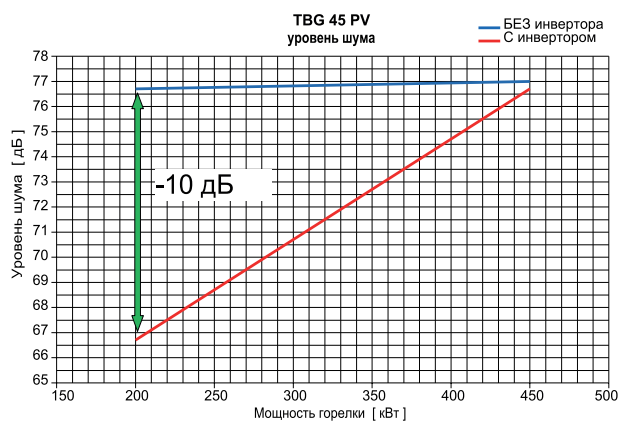
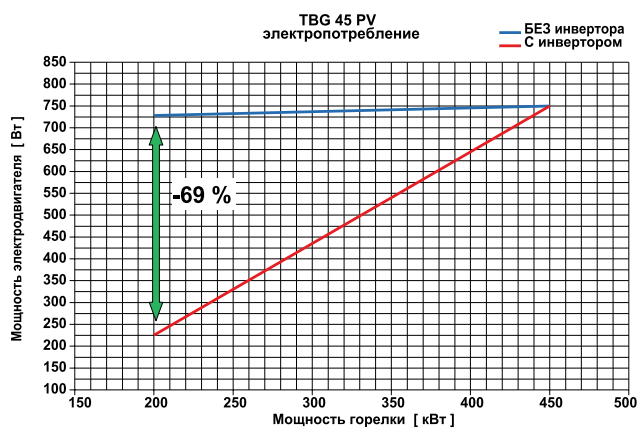

Диаметр пламени зависит от количества сжигаемого топлива (примерные значения)

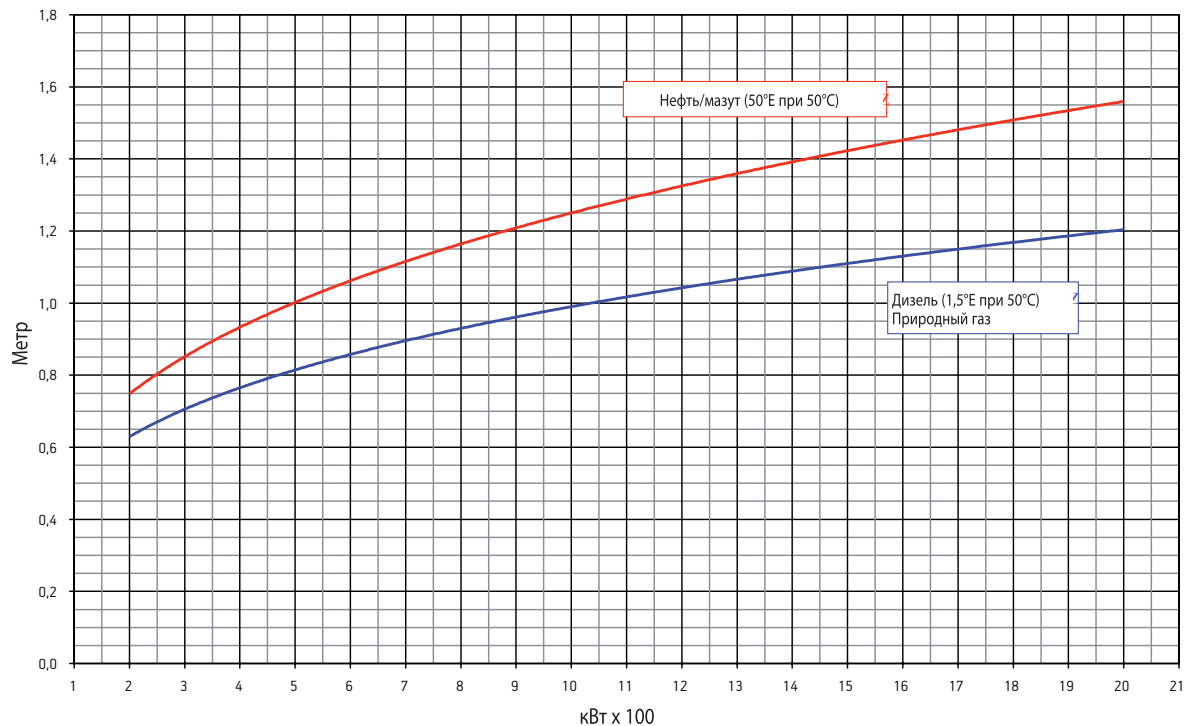
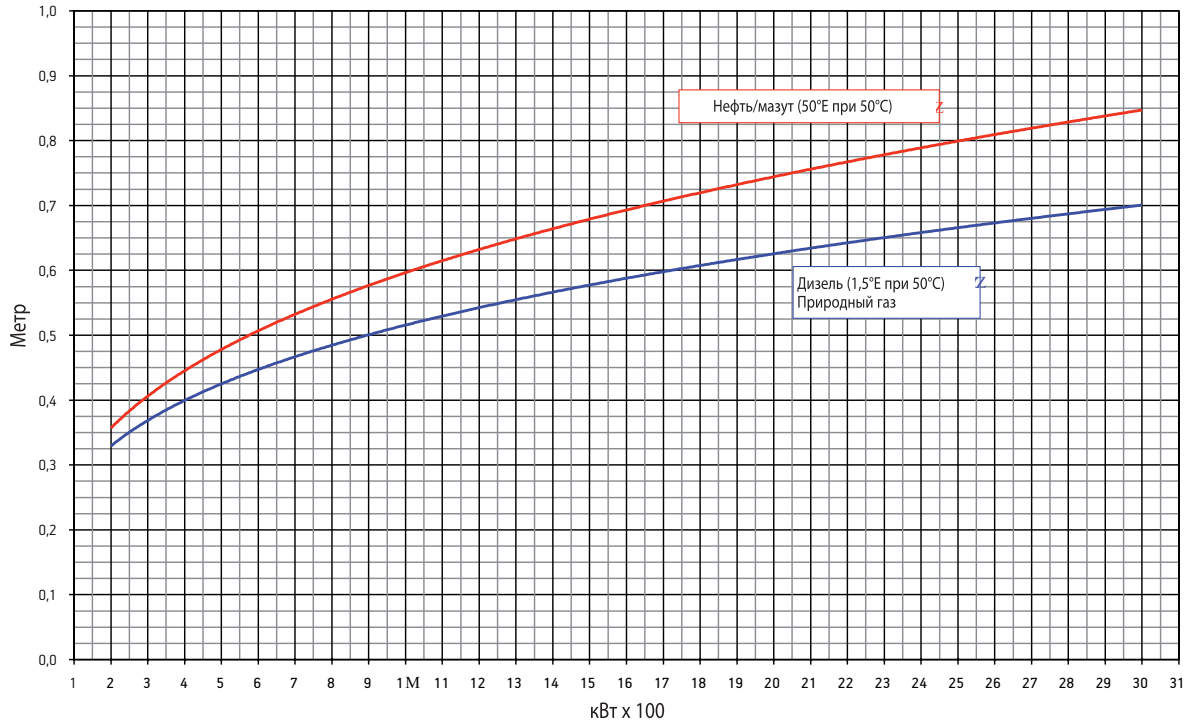

Диаметр пламени зависит от количества сжигаемого топлива (примерные значения)

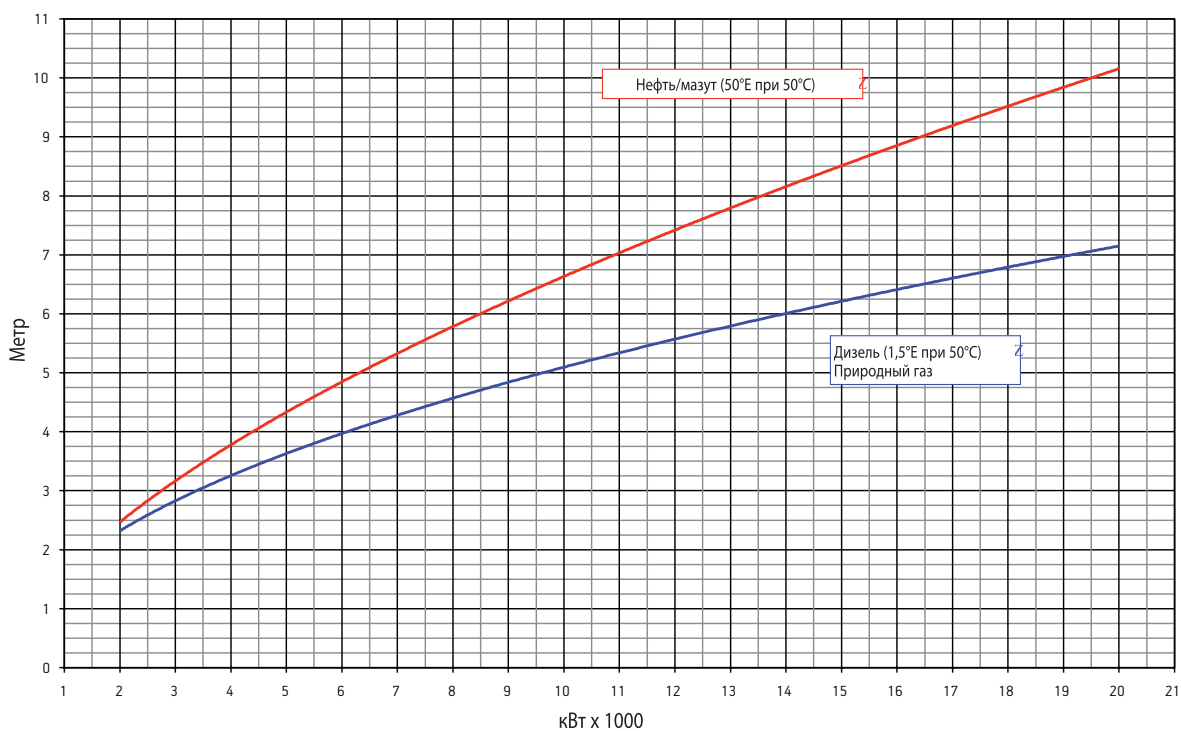
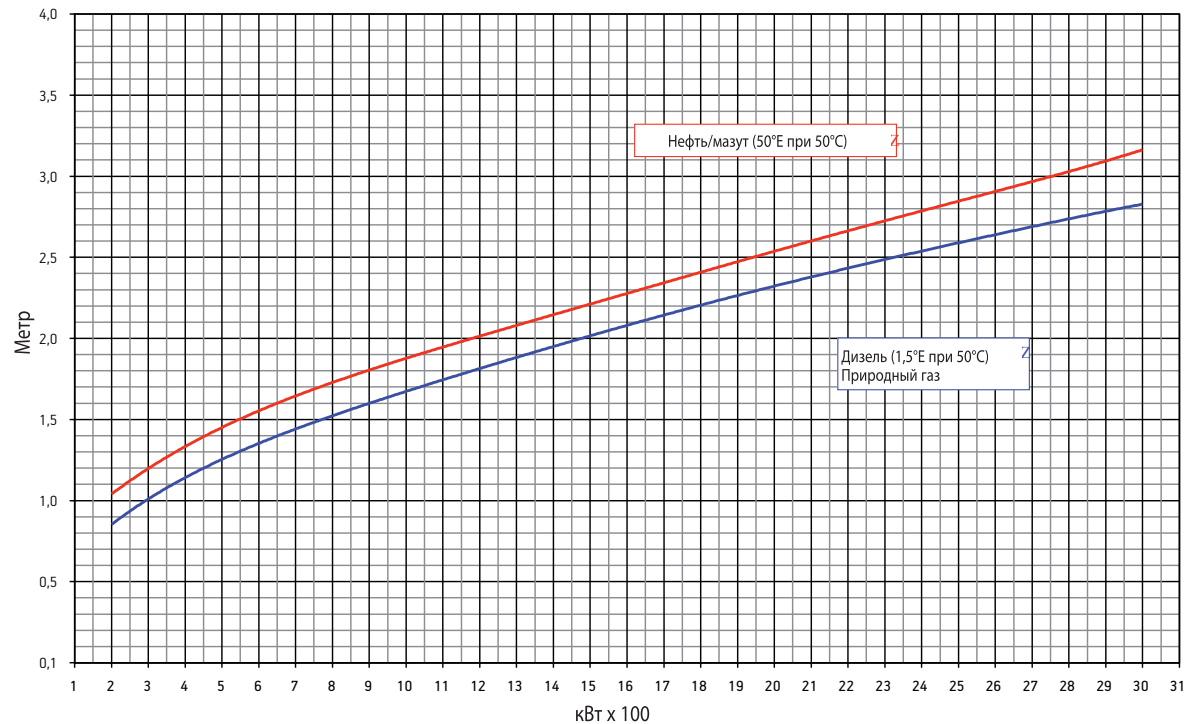

## Как правильно подобрать газовую рампу

Используя данную диаграмму, Вы можете правильно подобрать газовую рампу к горелке.

Для этого необходимо определить следующие параметры:

- мощность горелки  $Q_i$  (кВт), показана на оси  $x$ ;
- давление газа на газовом регуляторе  $P_g$  (мбар), показана на оси  $y$ ;
- Фактическое давление газа рассчитывается по формуле:

$$P_g = P_a - P_c, \text{ где:}$$

$P_a$  = значение давления газа в сети;

$P_c$  = давление в топке котла.

Местом пересечения двух линий будет точка рабочей области газовой рампы. Следует выбрать рампу, чья кривая расположена ниже найденной области.

**ПРИМЕР** Горелка= COMIST 250

$$Q_i = 2800 \text{ кВт}$$

$$P_a = 80 \text{ мбар}$$

$$P_c = 5 \text{ мбар}$$

$$P_g = 80 - 5 = 75 \text{ мбар}$$

Выбрать кривую 40С.

Сегмент кривой КРАСНОГО цвета означает, что ЧЕРНУЮ пружину регулятора необходимо заменить пружиной КРАСНОГО цвета (входит в комплект поставки). Чтобы определить коды газовой рампы, регулятора давления газа и адаптера, руководствуйтесь таблицей соответствия горелки / газовой рампы и кривой 40С для модели COMIST 250.

### Примечание:

На графиках кривые потери напора обозначены разными цветом.

Кривая СИНЕГО цвета соответствует газовой рампе моноблока.

Кривая с разноцветными сегментами соответствует газовой рампе с отдельными клапанами и с регулятором давления газа (соответствует нормативу EN676).

Цвет сегмента кривой соответствует цвету пружины, которая должна быть установлена в регулятор. Регулятор давления газа может поставляться с пружинами различных цветов (ЗЕЛЕНЫЙ, КРАСНЫЙ, ФИОЛЕТОВЫЙ): при необходимости можно заменить ЧЕРНУЮ пружину, установленную в регуляторе по умолчанию.

## Как проверить, подходит ли стандартная газовая рампа для горелок серии COMIST... DSP.. GI MIST и GI 1000 LX ME

Используя нижеприведенную диаграмму, Вы можете подобрать правильную газовую рампу в зависимости от имеющегося давления газа.

Для этого необходимо определить следующие параметры:

- мощность горелки  $Q_i$  (кВт), показана на оси  $x$ ;
- давление газа на газовом регуляторе  $P_g$  (мбар), показана на оси  $y$ ;
- Это давление газа рассчитывается по следующей формуле:

$$P_g = P_a - P_c, \text{ где:}$$

$P_a$  = значение давления газа в сети;

$P_c$  = давление в топке котла.

Местом пересечения двух линий будет точка рабочей области газовой рампы.

Газовая рампа подобрана правильно в случае, если точка пересечения находится выше кривой; если точка пересечения расположена ниже кривой, то Вам требуется не стандартная газовая рампа (проконсультируйтесь с нашим офисом).

**ПРИМЕР** Горелка = GI MIST 350 DSPGM

$$Q_i = 3800 \text{ кВт}$$

$$P_a = 200 \text{ мбар}$$

$$P_c = 15 \text{ мбар}$$

$$P_g = 200 - 15 = 185 \text{ мбар}$$

В данном случае подходит стандартная газовая рампа.

### Примечание:

На графиках кривые потери напора обозначены разными цветами.

Кривая СИНЕГО цвета соответствует газовой рампе с регулятором давления газа и фильтром (соответствует нормативу EN676).

Кривая СВЕТЛО-ЗЕЛЕНОГО цвета соответствует газовой рампе без регулятора давления газа и без фильтра, данное исполнение не соответствует нормативу EN676.

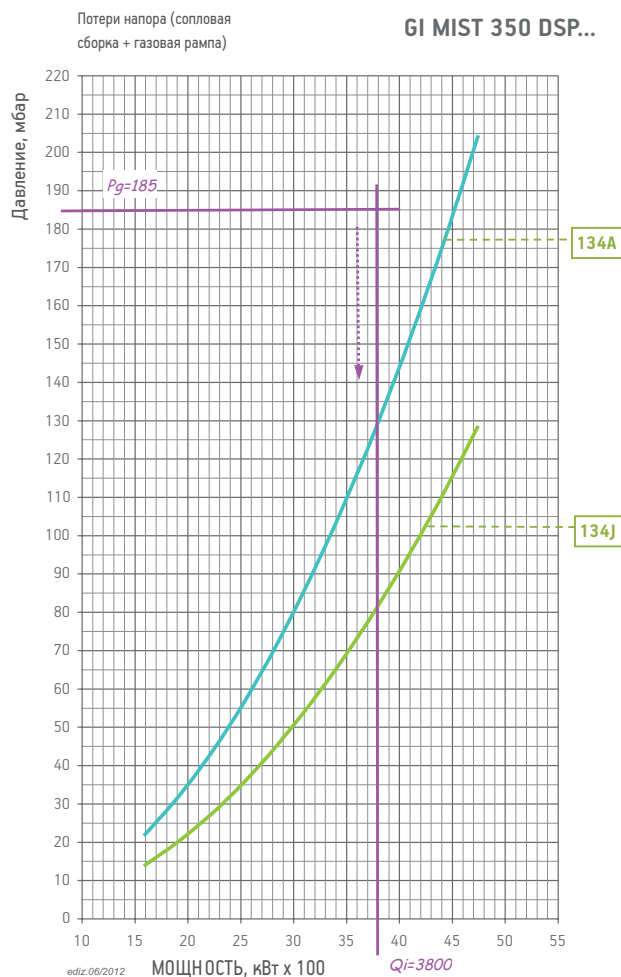
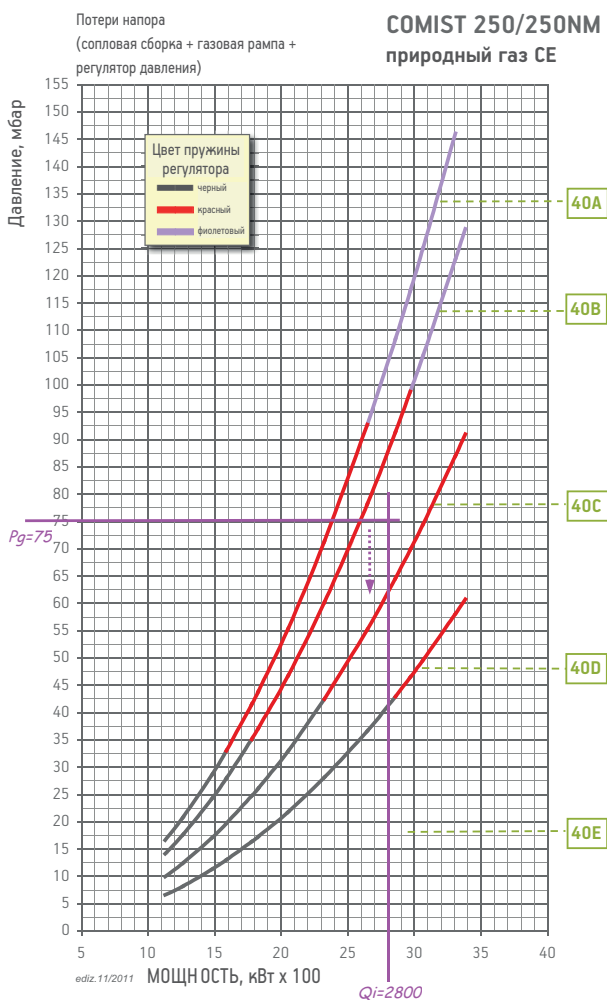

## Корректировка количества потока воздуха, подаваемого на горение, по температуре и высоте над уровнем моря

Все характеристики горелки, приведенные в каталоге, определены при температуре окружающей среды 15°C и высоте над уровнем моря 0 м.

Если условия работы горелки отличаются от указанных, в рабочие характеристики необходимо вносить корректировки.

При увеличении температуры воздуха и/или высоты над уровнем моря снижается плотность воздуха и тем самым, содержание в нем кислорода. При этом для сжигания одинакового количества топлива потребуется больше кислорода, т.е. большее количество воздуха.

При равном количестве воздуха, подаваемого на вентилятор горелки, необходимо уменьшить количество топлива, и тем самым, уменьшить максимальную термическую мощность горелки.

Тем самым уменьшается рабочий диапазон мощности горелки, который рассчитывается путем умножения значения максимальной термической мощности горелки на коэффициент (см. таблицу) зависимости от температуры воздуха и высоты над уровнем моря.

Необходимо убедиться при этом, что требуемая мощность горелки находится в пределах рабочего диапазона горелки. Если это так, то данную модель горелки можно применять, в противном случае необходимо выбрать более мощную горелку.

### ПРИМЕР

Требуется горелка на дизельном топливе для котла с номинальной мощностью 1400 кВт, сопротивлением топки 3,5 мбар; при этом температура окружающей среды 50°C, высота над уровнем моря 1000 м.

При стандартных условиях и стандартном рабочем диапазоне следует выбрать модель BT 120DSPG. Однако, требуется уменьшить рабочий диапазон в соответствии с приведенными параметрами окружающей среды.

Применяем формулу:

$$Q_f = Q_{\text{макс}} \times f$$

Где:

$Q_f$  = приведенная мощность горелки

$Q_{\text{макс}}$  = максимальная мощность горелки при стандартных условиях, для BT 120DSPG = 1660 кВт

$f$  = коэффициент, полученный из таблицы, высота над уровнем моря 1000 м, температура 50°C, значение коэффицента 0,803, тогда

$$Q_f = 1660 \text{ кВт} \times 0,803 = 1333 \text{ кВт}$$

Таким образом, мы видим, что при данных условиях окружающей среды максимальная термическая мощность выбранной горелки составит 1333 кВт, что недостаточно для котла с номинальной мощностью 1400 кВт.

**Поэтому на котел требуется установить более мощную горелку, а именно BT 180DSPG.**

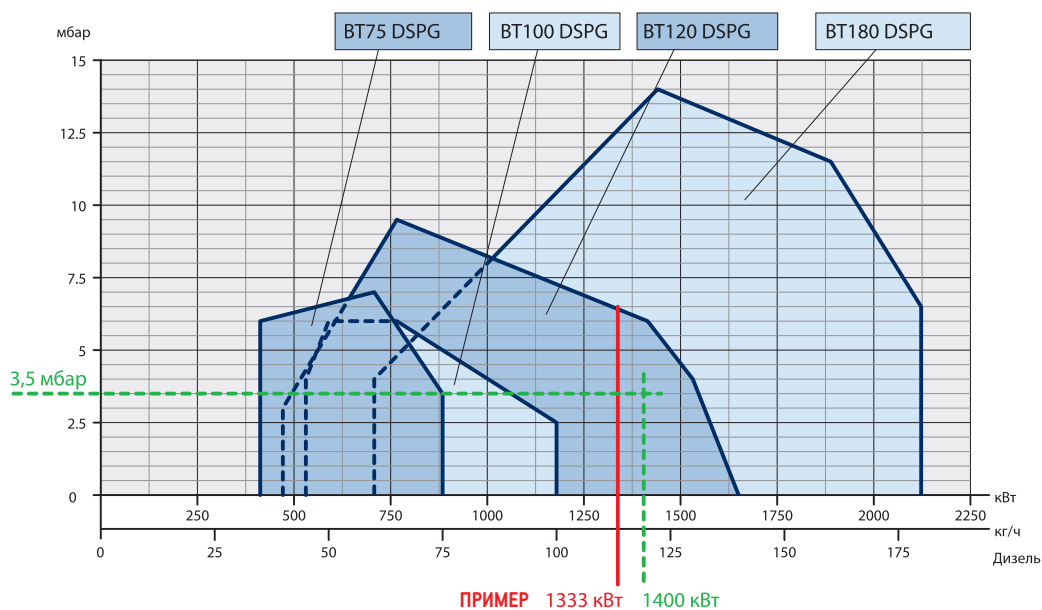

ТЕМПЕРАТУРА ВОЗДУХА °C	Высота над уровнем моря, м												
	0	250	500	750	1000	1250	1500	1750	2000	2250	2500	2750	3000
0	1,071	1,040	1,009	0,978	0,950	0,920	0,895	0,867	0,841	0,813	0,791	0,765	0,741
5	1,052	1,021	0,991	0,960	0,933	0,904	0,879	0,851	0,826	0,798	0,776	0,751	0,728
10	1,033	1,003	0,973	0,943	0,916	0,888	0,863	0,836	0,812	0,784	0,763	0,738	0,715
15	1,015	0,986	0,956	0,927	0,900	0,872	0,848	0,822	0,797	0,771	0,749	0,725	0,703
20	0,998	0,969	0,940	0,911	0,885	0,857	0,834	0,807	0,784	0,758	0,737	0,713	0,691
25	0,981	0,953	0,924	0,896	0,870	0,843	0,820	0,794	0,771	0,745	0,724	0,701	0,679
30	0,965	0,937	0,909	0,881	0,856	0,829	0,806	0,781	0,758	0,733	0,712	0,689	0,668
40	0,934	0,907	0,880	0,853	0,828	0,803	0,781	0,756	0,734	0,709	0,690	0,667	0,647
<b>ПРИМЕР 50</b>	0,905	0,879	0,853	0,827	0,803	0,778	0,756	0,733	0,711	0,687	0,668	0,647	0,627
60	0,878	0,853	0,827	0,802	0,779	0,754	0,734	0,711	0,690	0,667	0,648	0,627	0,608
80	0,828	0,804	0,780	0,756	0,735	0,712	0,692	0,670	0,651	0,629	0,611	0,592	0,573
100	0,784	0,761	0,739	0,716	0,695	0,674	0,655	0,634	0,616	0,595	0,579	0,560	0,543
150	0,691	0,671	0,651	0,631	0,613	0,594	0,578	0,559	0,543	0,525	0,510	0,494	0,478
200	0,618	0,600	0,582	0,565	0,548	0,531	0,517	0,500	0,486	0,469	0,456	0,442	0,428
250	0,559	0,543	0,527	0,511	0,496	0,480	0,467	0,452	0,439	0,425	0,413	0,400	0,387
300	0,510	0,496	0,481	0,466	0,453	0,439	0,426	0,413	0,401	0,387	0,377	0,365	0,353

f

# Диапазон

## Дизельные горелки



Дизельные горелки Baltur предназначены для сжигания дизельного топлива или смеси дизельного топлива и 10% биодизеля при выполнении следующих условий:

Топливо должно соответствовать EN 14213 а жидкотопливная смесь должна поставляться компаниями имеющими сертификат UNI-EN-ISO 9000, позволяющие гарантировать технические характеристики поставляемого топлива;

Если топливная система не является новой, перед первой заправкой топливного бака дизелем или топливной смесью, необходимо убедиться в чистоте топливного бака, труб и других компонентов;

На входе нужно установить топливный фильтр (степень фильтрации 40 микрон) с возможностью

визуального контроля и периодической очистки. Все компоненты топливной системы должны быть пригодны для использования выбранного топлива.

При соблюдении этих условий и ежегодной замене гибких топливных шлангов (или использовании специальных шлангов), возможна эксплуатация дизельных горелок на смеси дизельного топлива и 30% биодизеля.

При соблюдении этих условий и использовании специальных шлангов, возможна эксплуатация дизельных горелок на чистом биодизеле.

Также рекомендуется всегда сверяться и заботиться об исполнении специфических условий эксплуатации изложенных в инструкции каждой конкретной горелки.

## Одноступенчатые дизельные горелки

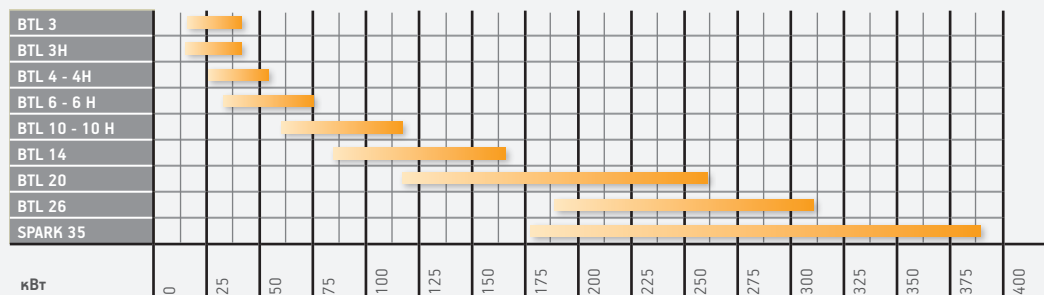

## Двухступенчатые дизельные горелки

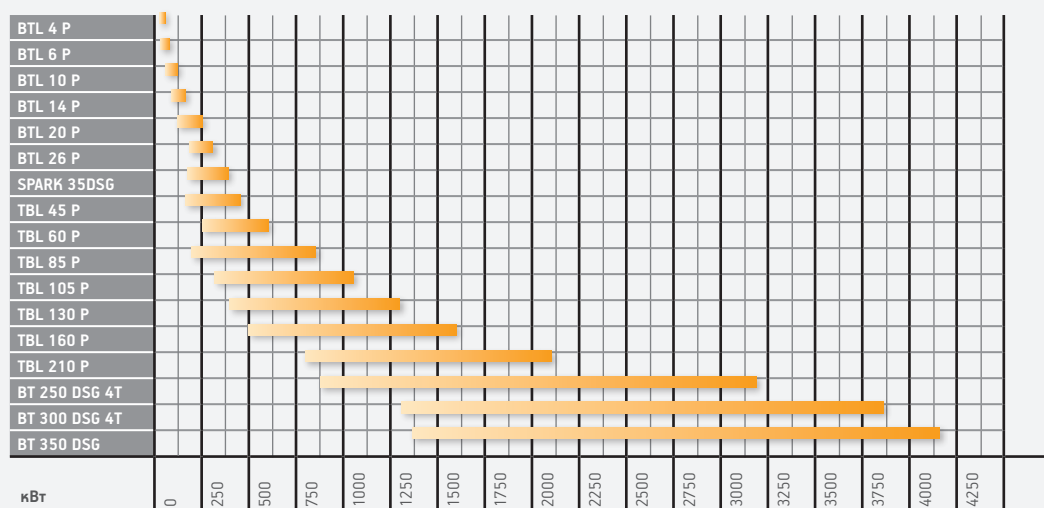



## Обозначения

### BTL... • SPARK 35

Горелки дизельные одноступенчатые (вкл./выкл.).

### RiNOx...L

Горелки дизельные одноступенчатые (вкл./выкл.) с пониженным содержанием вредных выбросов в отходящих газах.

### BTL...P • SPARK 35 DSG • TBL... P • BT...DSG 4T

Горелки дизельные двухступенчатые.

### RiNOx...L2 • SPARK 35 LX • TBL...LX

Горелки дизельные двухступенчатые с пониженным содержанием вредных выбросов в отходящих газах.

### BT...DSPG • GI...DSPG

Горелки дизельные двухступенчатые прогрессивные/модуляционные с механическим регулированием мощности. Форсунка регулируемая, с электромагнитным приводом.

## Дизельные горелки с пониженным содержанием вредных выбросов

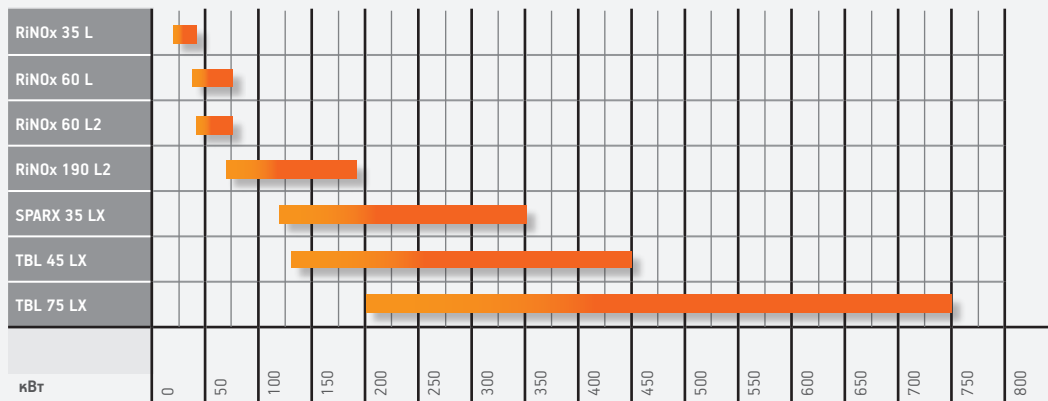

## Прогрессивно-двухступенчатые/модуляционные дизельные горелки

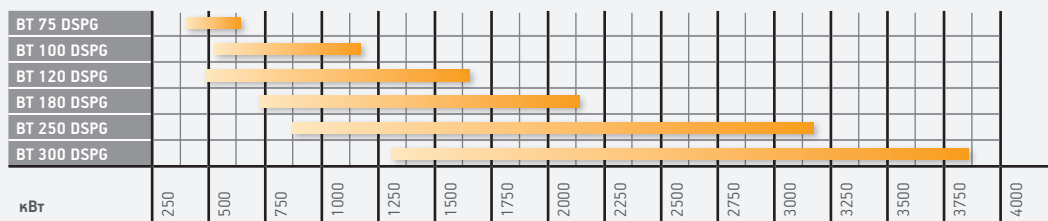

## Прогрессивно-двухступенчатые/модуляционные дизельные промышленные горелки

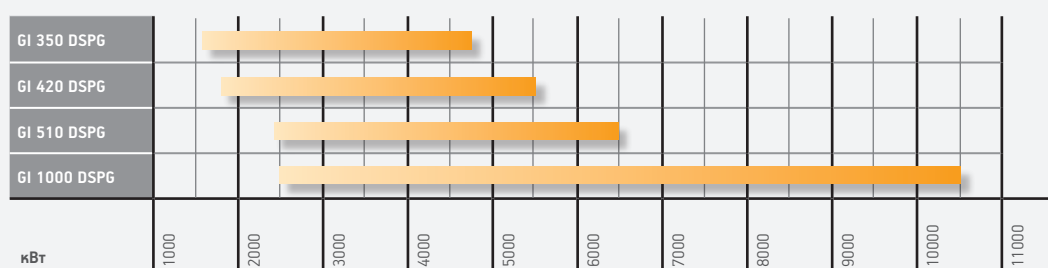

кВт

от 16 до 42



Серии

BTL - RiNOx

Согласно

Е.М.С. Директива 2004/108/CE  
L.V. Директива 2006/95/CE Стандарт: EN267

ДИЗЕЛЬНЫЕ ГОРЕЛКИ

baltur

	BTL 3	BTL 3 H	RiNOx 35 L
Дизельная горелка. Способ управления:	1-но ступ.	1-но ступ.	1-но ступ.
Класс выбросов NOx и CO согласно Европейскому нормативу EN267:			Class 3
Наиболее полное сжигание топлива при регул. соотношения воздух/топливо.	•	•	•
Сопловую сборку можно снять, не снимая горелки с котла	•	•	•
Фиксированный крепежный фланец.	•	•	
Крепежный фланец, скользящий вдоль сопловой трубы, позволяет найти оптимальное положение сопла в камере сгорания.			•
Воздухозаборник с воздушной заслонкой. Регулировка расхода воздуха:	ручная	ручная	ручная
Полное закрытие воздушной заслонки при выключении горелки, во избежание тепловотерь.	•	•	•
Шестириччатый топливный насос с регулировкой давления и запорными клапанами.	•	•	•
Подогреватель топлива переменной производительности.		•	•
Контроль пламени с помощью фоторезистора.	•	•	•
Семиполюсный штекер для подключения электропитания и термостата.	•	•	•
Класс электрозащиты:	IP40	IP40	IP40
Звукоизоляционный пластиковый кожух.	•	•	•



Рисунок 1

Размеры фланца котла и шаблон для сверления

Модель	A мм	A1 мм	A2 мм	B мм	B1 мм	B2 мм	C мм	D мм	E мм	F мм	I мм	I1 мм	L мм	M мм	N мм	Рис.
BTL 3	250	120	130	242	170	72	330	90	80	80	170	144	135 ÷ 161	M8	85	1
BTL 3 H	250	120	130	242	170	72	330	90	80	80	170	144	135 ÷ 161	M8	85	1
RiNOx 35 L	246	123	123	289	219	70	410	50 ÷ 105	80	80	170	140	130 ÷ 155	M8	85	1

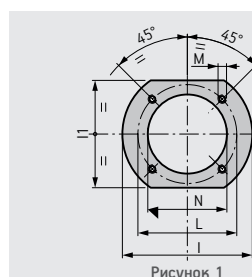
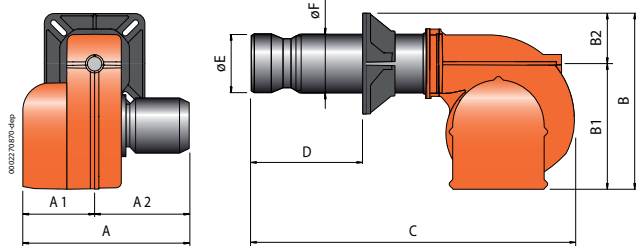
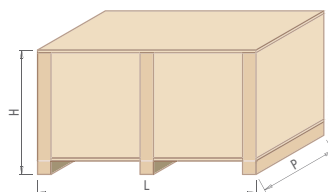
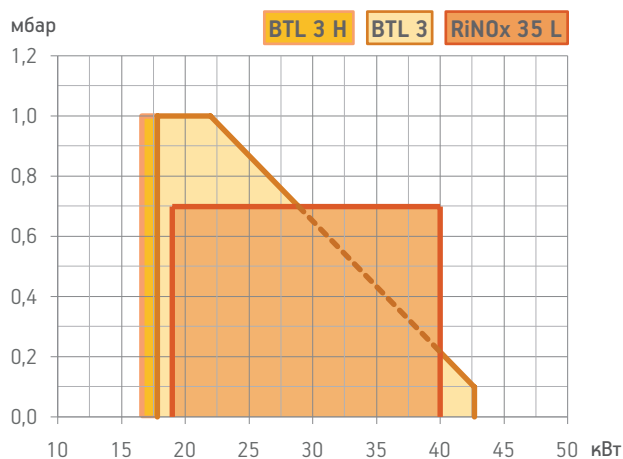

Модель	Размеры упаковки			Вес кг
	L	P	H	
BTL 3	400	300	280	9
BTL 3 H	400	300	280	9
RiNOx 35 L	540	300	320	12

Класс выбросов	Мощность кВт	Модель	Код	Макс. вязк. топлива °E при 20°C	Электрическое питание	Мощность двигателя кВт	Примеч.
<b>Частота 50 Гц</b>							
Class 3	17,8 ÷ 42,7	BTL 3	35450010	1,5	1ф AC 50Гц 230В	0,09	1)
	16,6 ÷ 42,7	BTL 3 H	35450011	1,5	1ф AC 50Гц 230В	0,09	1) 2)
	19,0 ÷ 40,0	RiNOx 35 L	35470050	1,5	1ф AC 50Гц 230В	0,11	1) 2)
<b>Частота 60 Гц</b>							
	17,8 ÷ 42,7	BTL 3	35450010	1,5	1ф AC 60Гц 230В	0,09	1)
	16,6 ÷ 42,7	BTL 3 H	35450011	1,5	1ф AC 60Гц 230В	0,09	1) 2)

## ОПЦИИ

### Описание

BTL 3/3 H: 200 мм удлиненная труба горелки

Работа на биодизеле (5)

## КОМПОНЕНТЫ ДИЗЕЛЬНОЙ ГОРЕЛКИ ВХОДЯЩИЕ В КОМПЛЕКТ ПОСТАВКИ

Топливный фильтр, гибкие топливные шланги, форсунка, комплект крепления горелки к котлу (фланец, прокладка), семиполюсный электрический штекер

## ПРИМЕЧАНИЕ

- 1) Горелка оборудована устройством перекрытия доступа воздуха в топку.
- 2) Горелка оборудована подогревателем топлива.
- 5) Биодизель в соответствии с Европейским нормативом EN14213-FAME.

Теплотворная способность дизельного топлива:  $H_i = 42,70 \text{ МДж/кг} = 10200 \text{ ккал/кг}$ .

кВт

от 26 до 56



Серии

BTL

Согласно

Е.М.С. Директива 2004/108/CE  
L.V. Директива 2006/95/CE Стандарт: EN267

ДИЗЕЛЬНЫЕ ГОРЕЛКИ

baltur

	BTL 4	BTL 4 H	BTL 4 P
Дизельная горелка. Способ управления:	1-но ступ.	1-но ступ.	2-ух ступ.
Наиболее полное сжигание топлива при регул. соотношения воздух/топливо	•	•	•
Сопловую сборку можно снять, не снимая горелки с котла	•	•	•
Крепежный фланец, скользящий вдоль сопловой трубы, позволяет найти оптимальное положение сопла в камере сгорания.	•	•	•
Воздухозаборник с воздушной заслонкой. Регулировка расхода воздуха:	ручная	ручная	электрический сервопривод
Полное закрытие воздушной заслонки при выключении горелки, во избежание тепловотерь.	•	•	•
Шестириччатый топливный насос с регулировкой давления и запорными клапанами.	•	•	•
Подогреватель топлива переменной производительности.		•	
Контроль пламени с помощью фоторезистора.	•	•	•
Семиполюсный штекер для подключения электропитания и термостата.	•	•	•
Четырехполюсный штекер для управления второй ступенью горелки.			•
Класс электрозащиты:	IP40	IP40	IP40
Звукоизоляционный пластиковый кожух.	•	•	•



Рисунок 1

Размеры фланца котла и шаблон для сверления

Модель	A мм	A1 мм	A2 мм	B мм	B1 мм	B2 мм	C мм	D мм	E мм	F мм	I мм	I1 мм	L мм	M мм	N мм	Рис.
BTL 4	246	123	123	289	219	70	410	50 ÷ 105	80	80	170	140	130 ÷ 155	M8	85	1
BTL 4 H	246	123	123	289	219	70	410	50 ÷ 105	80	80	170	140	130 ÷ 155	M8	85	1
BTL 4 P	246	123	123	289	219	70	410	50 ÷ 105	80	80	170	140	130 ÷ 155	M8	85	1

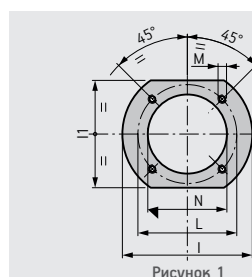
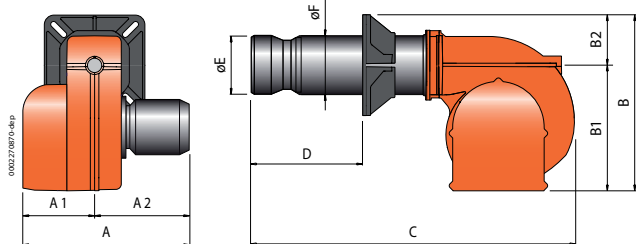
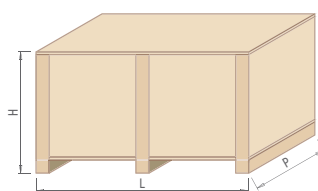
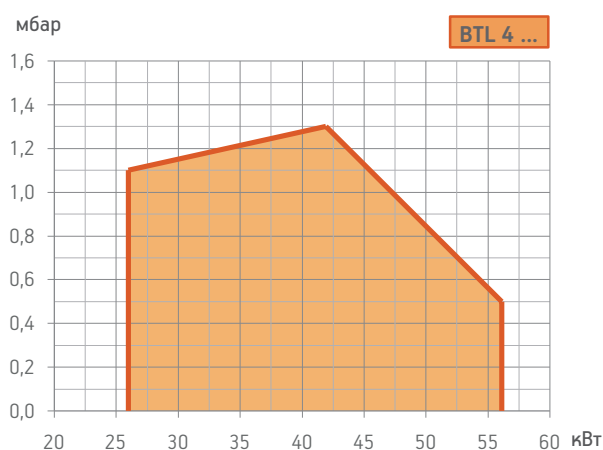

Модель	Размеры упаковки			Вес кг
	L	P	H	
BTL 4	540	300	320	12
BTL 4 H	540	300	320	12
BTL 4 P	540	300	320	12

Мощность кВт	Модель	Код	Макс. вязк. топлива °E при 20°C	Электрическое питание	Мощность двигателя кВт	Примеч.
<b>Частота 50 Гц</b>						
26,0 ÷ 56,1	<b>BTL 4</b>	<b>35490010</b>	1,5	1ф AC 50Гц 230В	0,11	1)
26,0 ÷ 56,1	<b>BTL 4 H</b>	<b>35490011</b>	1,5	1ф AC 50Гц 230В	0,11	1) 2)
26,0 ÷ 56,1	<b>BTL 4 P</b>	<b>35500010</b>	1,5	1ф AC 50Гц 230В	0,11	1)
<b>Частота 60 Гц</b>						
26,0 ÷ 56,1	<b>BTL 4</b>	<b>35490010</b>	1,5	1ф AC 60Гц 230В	0,11	1)
26,0 ÷ 56,1	<b>BTL 4 H</b>	<b>35490011</b>	1,5	1ф AC 60Гц 230В	0,11	1) 2)
26,0 ÷ 56,1	<b>BTL 4 P</b>	<b>35500010</b>	1,5	1ф AC 60Гц 230В	0,11	1)

## ОПЦИИ

### Описание

200 мм удлиненная труба горелки

Работа на биодизеле (5)

## КОМПОНЕНТЫ ДИЗЕЛЬНОЙ ГОРЕЛКИ ВХОДЯЩИЕ В КОМПЛЕКТ ПОСТАВКИ

**BTL 4/4 H:** Топливный фильтр, гибкие топливные шланги, форсунка, комплект крепления горелки к котлу (фланец, прокладка), семиполюсный электрический штекер

**BTL 4 P:** Топливный фильтр, гибкие топливные шланги, форсунка, комплект крепления горелки к котлу (фланец, прокладка), семи- и четырехполюсные электрические штекеры

## ПРИМЕЧАНИЕ

- 1) Горелка оборудована устройством перекрытия доступа воздуха в топку.
- 2) Горелка оборудована подогревателем топлива.
- 5) Биодизель в соответствии с Европейским нормативом EN14213-FAME.

Теплотворная способность дизельного топлива:  $H_i = 42,70 \text{ МДж/кг} = 10200 \text{ ккал/кг}$ .

кВт

от 31 до 74



Серии

BTL - RiNOx

Согласно

Е.М.С. Директива 2004/108/CE  
L.V. Директива 2006/95/CE Стандарт: EN267

	BTL 6	BTL 6 H	RiNOx 60 L	BTL 6 P	RiNOx 60 L2
Дизельная горелка. Способ управления:	1-но ступ.	1-но ступ.	1-но ступ.	2-ух ступ.	2-ух ступ.
Класс выбросов NOx и CO согласно Европейскому нормативу EN267:			Class 3		Class 3
Наиболее полное сжигание топлива при регул. соотношения воздух/топливо	•	•	•	•	•
Сопловую сборку можно снять, не снимая горелки с котла	•	•	•	•	•
Крепежный фланец, скользящий вдоль сопловой трубы, позволяет найти оптимальное положение сопла в камере сгорания.	•	•	•	•	•
Воздухозаборник с воздушной заслонкой. Регулировка расхода воздуха:	ручная	ручная	ручная	электрический сервопривод	электрический сервопривод
Полное закрытие воздушной заслонки при выключении горелки, во избежание теплопотерь.	•	•	•	•	•
Шестиренчатый топливный насос с регулировкой давления и запорными клапанами.	•	•	•	•	•
Подогреватель топлива переменной производительности.		•			
Контроль пламени с помощью фоторезистора.	•	•	•	•	•
Семиполюсный штекер для подключения электропитания и термостата.	•	•	•	•	•
Четырехполюсный штекер для управления второй ступенью горелки.				•	•
Класс электрозащиты:	IP40	IP40	IP40	IP40	IP40
Звукоизоляционный пластиковый кожух.	•	•	•	•	•



Рисунок 1

Размеры фланца котла и шаблон для сверления

Модель	A мм	A1 мм	A2 мм	B мм	B1 мм	B2 мм	C мм	D мм	E мм	F мм	I мм	I1 мм	L мм	M мм	N мм	Рис.
BTL 6	246	123	123	289	219	70	455	50 ÷ 150	90	90	170	140	130 ÷ 155	M8	95	1
BTL 6 H	246	123	123	289	219	70	455	50 ÷ 150	90	90	170	140	130 ÷ 155	M8	95	1
RiNOx 60 L	246	123	123	289	219	70	455	50 ÷ 150	90	90	170	140	130 ÷ 155	M8	95	1
BTL 6 P	246	123	123	289	219	70	455	50 ÷ 150	90	90	170	140	130 ÷ 155	M8	95	1
RiNOx 60 L2	246	123	123	289	219	70	455	50 ÷ 150	90	90	170	140	130 ÷ 155	M8	95	1

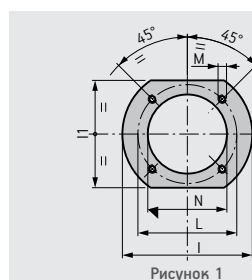
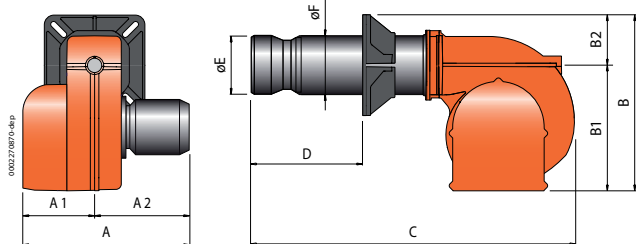
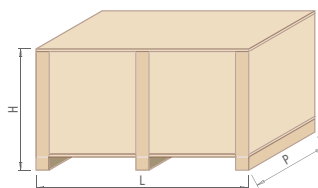
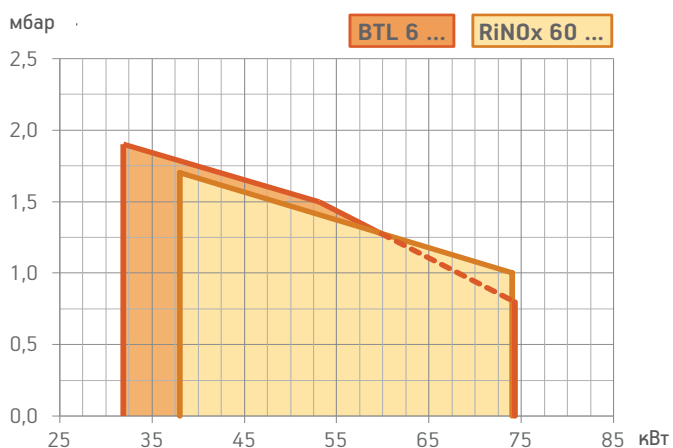

Модель	Размеры упаковки			Вес кг
	L	P	H	
BTL 6	540	300	320	12
BTL 6 H	540	300	320	12
RiNOx 60 L	540	300	320	12
BTL 6 P	540	300	320	12
RiNOx 60 L2	540	300	320	12

Класс выбросов	Мощность кВт	Модель	Код	Макс. вязк. топлива °E при 20°C	Электрическое питание	Мощность двигателя кВт	Примеч.
<b>Частота 50 Гц</b>							
Class 3	31,9 ÷ 74,3	<b>BTL 6</b>	<b>35510010</b>	1,5	1ф AC 50Гц 230В	0,11	1)
	31,9 ÷ 74,3	<b>BTL 6 H</b>	<b>35510011</b>	1,5	1ф AC 50Гц 230В	0,11	1) 2)
	38,0 ÷ 74,0	<b>RiNOx 60 L</b>	<b>35510050</b>	1,5	1ф AC 50Гц 230В	0,11	1)
Class 3	31,9 ÷ 74,3	<b>BTL 6 P</b>	<b>35520010</b>	1,5	1ф AC 50Гц 230В	0,11	1)
	38,0 ÷ 74,0	<b>RiNOx 60 L2</b>	<b>35520050</b>	1,5	1ф AC 50Гц 230В	0,11	1)
<b>Частота 60 Гц</b>							
Class 3	31,9 ÷ 74,3	<b>BTL 6</b>	<b>35510010</b>	1,5	1ф AC 60Гц 230В	0,11	1)
	31,9 ÷ 74,3	<b>BTL 6 H</b>	<b>35510011</b>	1,5	1ф AC 60Гц 230В	0,11	1) 2)
	31,9 ÷ 74,3	<b>BTL 6 P</b>	<b>35520010</b>	1,5	1ф AC 60Гц 230В	0,11	1)

## ОПЦИИ

### Описание

BTL 6/6 H/6 P: 250 мм удлиненная труба горелки

Работа на биодизеле (5)

## КОМПОНЕНТЫ ДИЗЕЛЬНОЙ ГОРЕЛКИ ВХОДЯЩИЕ В КОМПЛЕКТ ПОСТАВКИ

BTL 6/6 H - RiNOx 60: Топливный фильтр, гибкие топливные шланги, форсунка, комплект крепления горелки к котлу (фланец, прокладка), семиполюсный электрический штекер

TL 6 P - RiNOx 60 L2: Топливный фильтр, гибкие топливные шланги, форсунка, комплект крепления горелки к котлу (фланец, прокладка), семи- и четырехполюсные электрические штекеры

## ПРИМЕЧАНИЕ

- 1) Горелка оборудована устройством перекрытия доступа воздуха в топку.
- 2) Горелка оборудована подогревателем топлива.
- 5) Биодизель в соответствии с Европейским нормативом EN14213-FAME.

Теплотворная способность дизельного топлива:  $H_i = 42,70 \text{ МДж/кг} = 10200 \text{ ккал/кг}$ .

кВт

от 60 до 118



Серии

BTL

Согласно

Е.М.С. Директива 2004/108/CE  
L.V. Директива 2006/95/CE Стандарт: EN267

	BTL 10	BTL 10 H	BTL 10 P
Дизельная горелка. Способ управления:	1-но ступ.	1-но ступ.	2-ух ступ.
Наиболее полное сжигание топлива при регул. соотношения воздух/топливо	•	•	•
Сопловую сборку можно снять, не снимая горелки с котла	•	•	•
Крепежный фланец, скользящий вдоль сопловой трубы, позволяет найти оптимальное положение сопла в камере сгорания.	•	•	•
Воздухозаборник с воздушной заслонкой. Регулировка расхода воздуха:	ручная	ручная	электрический сервопривод
Полное закрытие воздушной заслонки при выключении горелки, во избежание теплопотерь.	•	•	•
Шестиренчатый топливный насос с регулировкой давления и запорными клапанами.	•	•	•
Подогреватель топлива переменной производительности.		•	
Контроль пламени с помощью фоторезистора.	•	•	•
Семиполюсный штекер для подключения электропитания и термостата.	•	•	•
Четырехполюсный штекер для управления второй ступенью горелки.			•
Класс электрозащиты:	IP40	IP40	IP40
Звукоизоляционный пластиковый кожух.	•	•	•



Рисунок 1

Размеры фланца котла и шаблон для сверления

Модель	A мм	A1 мм	A2 мм	B мм	B1 мм	B2 мм	C мм	D мм	E мм	F мм	I мм	I1 мм	L мм	M мм	N мм	Рис.
BTL 10	246	123	123	289	219	70	480	50 ÷ 158	90	90	170	140	130 ÷ 155	M8	95	1
BTL 10 H	246	123	123	289	219	70	480	50 ÷ 158	90	90	170	140	130 ÷ 155	M8	95	1
BTL 10 P	246	123	123	289	219	70	480	50 ÷ 158	90	90	170	140	130 ÷ 155	M8	95	1



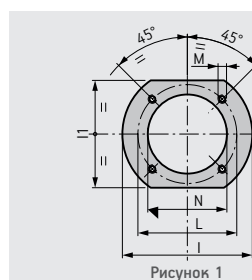
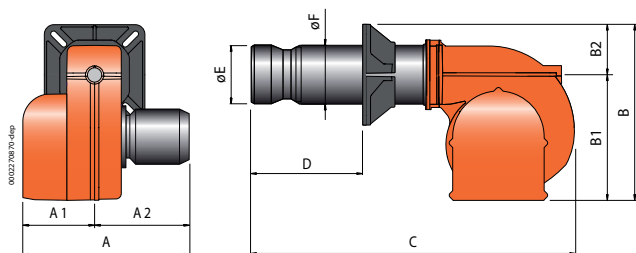
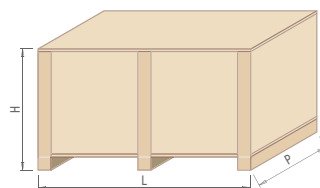
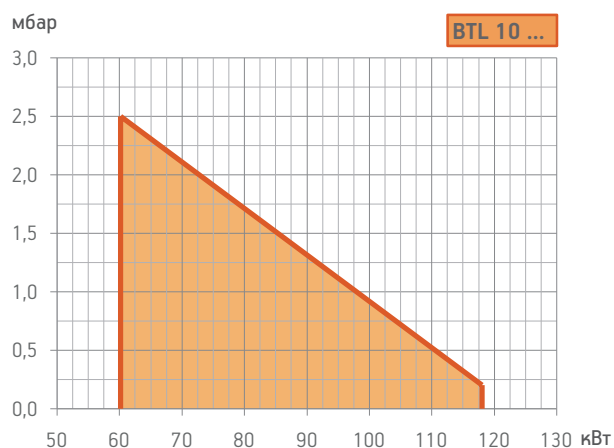

Модель	Размеры упаковки			Вес кг
	L	P	H	
BTL 10	540	300	320	12
BTL 10 H	540	300	320	12
BTL 10 P	540	300	320	12

Мощность кВт	Модель	Код	Макс. вязк. топлива °E при 20°C	Электрическое питание	Мощность двигателя кВт	Примеч.
<b>Частота 50 Гц</b>						
60,2 ÷ 118,0	<b>BTL 10</b>	<b>35530010</b>	1,5	1ф AC 50Гц 230В	0,11	1)
60,2 ÷ 118,0	<b>BTL 10 H</b>	<b>35530011</b>	1,5	1ф AC 50Гц 230В	0,11	1) 2)
60,2 ÷ 118,0	<b>BTL 10 P</b>	<b>35540010</b>	1,5	1ф AC 50Гц 230В	0,11	1)
<b>Частота 60 Гц</b>						
60,2 ÷ 118,0	<b>BTL 10</b>	<b>35530010</b>	1,5	1ф AC 60Гц 230В	0,11	1)
60,2 ÷ 118,0	<b>BTL 10 H</b>	<b>35530011</b>	1,5	1ф AC 60Гц 230В	0,11	1) 2)
60,2 ÷ 118,0	<b>BTL 10 P</b>	<b>35540010</b>	1,5	1ф AC 60Гц 230В	0,11	1)

## ОПЦИИ

### Описание

250 мм удлиненная труба горелки

Работа на биодизеле (5)

## КОМПОНЕНТЫ ДИЗЕЛЬНОЙ ГОРЕЛКИ ВХОДЯЩИЕ В КОМПЛЕКТ ПОСТАВКИ

**BTL 10/10 H:** Топливный фильтр, гибкие топливные шланги, форсунка, комплект крепления горелки к котлу (фланец, прокладка), семиполосный электрический штекер

**TL 10 P:** Топливный фильтр, гибкие топливные шланги, форсунка, комплект крепления горелки к котлу (фланец, прокладка), семи- и четырехполосный электрические штекеры

## ПРИМЕЧАНИЕ

- 1) Горелка оборудована устройством перекрытия доступа воздуха в топку.
- 2) Горелка оборудована подогревателем топлива.
- 5) Биодизель в соответствии с Европейским нормативом EN14213-FAME.

Теплотворная способность дизельного топлива:  $H_i = 42,70 \text{ МДж/кг} = 10200 \text{ ккал/кг}$ .

кВт

от 70 до 190



Серии

BTL - RiNOx

Согласно

Е.М.С. Директива 2004/108/CE  
L.V. Директива 2006/95/CE Стандарт: EN267

ДИЗЕЛЬНЫЕ ГОРЕЛКИ

baltur

	BTL 14	BTL 14 P	RiNOx 190 L2
Дизельная горелка. Способ управления:	1-но ступ.	2-ух ступ.	2-ух ступ.
Класс выбросов NOx и CO согласно Европейскому нормативу EN267:			Class 3
Наиболее полное сжигание топлива при регул. соотношения воздух/топливо	•	•	•
Сопловую сборку можно снять, не снимая горелки с котла	•	•	•
Крепежный фланец, скользящий вдоль сопловой трубы, позволяет найти оптимальное положение сопла в камере сгорания.	•	•	•
Воздухозаборник с воздушной заслонкой. Регулировка расхода воздуха:	ручная	электрический сервопривод	электрический сервопривод
Полное закрытие воздушной заслонки при выключении горелки, во избежание теплотерь.	•	•	•
Использован материал снижающий шум вентилятора.	•	•	•
Шестиренчатый топливный насос с регулировкой давления и запорными клапанами.	•	•	•
Контроль пламени с помощью фоторезистора.	•	•	•
Семиполюсный штекер для подключения электропитания и термостата.	•	•	•
Четырехполюсный штекер для управления второй ступенью горелки.	•	•	•
Класс электрозащиты:	IP40	IP40	IP40
Звукоизоляционный пластиковый кожух.	•	•	•



Рисунок 2

Размеры фланца котла и шаблон для сверления

Модель	A мм	A1 мм	A2 мм	B мм	B1 мм	B2 мм	C мм	D мм	E мм	F мм	I мм	I1 мм	L мм	M мм	N мм	Рис.
BTL 14	303	158	145	358	275	83	620	100 ÷ 250	100	100	166	166	150 ÷ 200	M10	110	2
BTL 14 P	303	158	145	358	275	83	620	100 ÷ 250	100	100	166	166	150 ÷ 200	M10	110	2
RiNOx 190 L2	303	158	145	358	275	83	620	100 ÷ 250	100	100	166	166	150 ÷ 200	M10	110	2

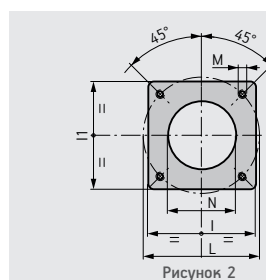
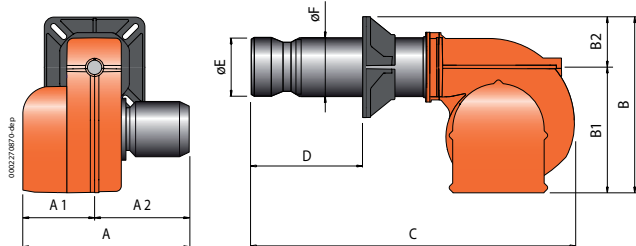
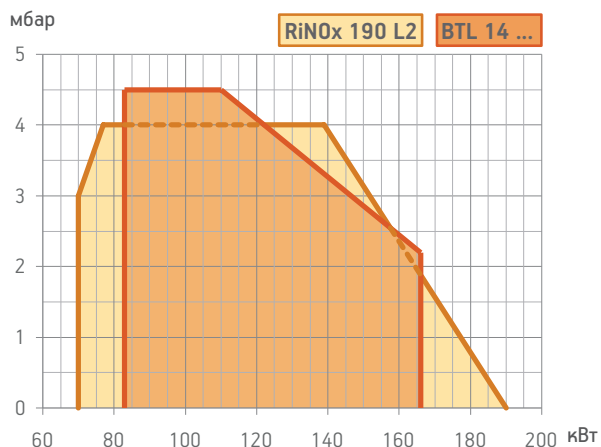

Модель	Размеры упаковки			Вес кг
	L	P	H	
BTL 14	780	370	410	18
BTL 14 P	780	370	410	18
RiNOx 190 L2	780	370	410	18

Класс выбросов	Мощность кВт	Модель	Код	Макс. вязк. топлива °E при 20°C	Электрическое питание	Мощность двигателя кВт	Примеч.
<b>Частота 50 Гц</b>							
Class 3	83 ÷ 166	BTL 14	35610010	1,5	1 ф АС 50Гц 230В	0,18	1) 3)
	83 ÷ 166	BTL 14 P	35620010	1,5	1 ф АС 50Гц 230В	0,18	1) 3)
	70 ÷ 190	RiNOx 190 L2	35640050	1,5	1 ф АС 50Гц 230В	0,18	1) 3)
<b>Частота 60 Гц</b>							
	83 ÷ 166	BTL 14	35615410	1,5	1 ф АС 60Гц 230В	0,25	1) 3)
	83 ÷ 166	BTL 14 P	35625410	1,5	1 ф АС 60Гц 230В	0,25	1) 3)

## ОПЦИИ

### Описание

BTL 14/14 P: 500 мм удлиненная труба горелки

Работа на биодизеле (5)

## КОМПОНЕНТЫ ДИЗЕЛЬНОЙ ГОРЕЛКИ ВХОДЯЩИЕ В КОМПЛЕКТ ПОСТАВКИ

**BTL 14:** Топливный фильтр, гибкие топливные шланги, форсунка, комплект крепления горелки к котлу (фланец, прокладка), семиполосный электрический штекер

**BTL 14 P:** Топливный фильтр, гибкие топливные шланги, форсунка, комплект крепления горелки к котлу (фланец, прокладка), семи- и четырехполосный электрические штекеры

## ПРИМЕЧАНИЕ

1) Горелка оборудована устройством перекрытия доступа воздуха в топку.

3) Шумоглушащий воздухозаборник.

5) Биодизель в соответствии с Европейским нормативом EN14213-FAME.

Теплотворная способность дизельного топлива:  $H_i = 42,70 \text{ МДж/кг} = 10200 \text{ ккал/кг}$ .



	BTL 20	BTL 20 P
Дизельная горелка. Способ управления:	<b>1-но ступ.</b>	<b>2-ух ступ.</b>
Наиболее полное сжигание топлива при регул. соотношения воздух/топливо	•	•
Сопловую сборку можно снять, не снимая горелки с котла	•	•
Крепежный фланец, скользящий вдоль сопловой трубы, позволяет найти оптимальное положение сопла в камере сгорания.	•	•
Воздухозаборник с воздушной заслонкой. Регулировка расхода воздуха:	ручная	электрический сервопривод
Полное закрытие воздушной заслонки при выключении горелки, во избежание теплопотерь.	•	•
Использован материал снижающий шум вентилятора.	•	•
Шестириччатый топливный насос с регулировкой давления и запорными клапанами.	•	•
Контроль пламени с помощью фоторезистора.	•	•
Семиполюсный штекер для подключения электропитания и термостата.	•	•
Четырехполюсный штекер для управления второй ступенью горелки.		•
Класс электробезопасности:	IP40	IP40
Звукоизоляционный пластиковый кожух.	•	•



Рисунок 2

Размеры фланца котла и шаблон для сверления

Модель	A мм	A1 мм	A2 мм	B мм	B1 мм	B2 мм	C мм	D мм	E мм	F мм	I мм	I1 мм	L мм	M мм	N мм	Рис.
BTL 20	303	158	145	368	275	93	645	100 ÷ 250	114	114	185	185	170 ÷ 210	M10	120	2
BTL 20 P	303	158	145	368	275	93	645	100 ÷ 250	114	114	185	185	170 ÷ 210	M10	120	2

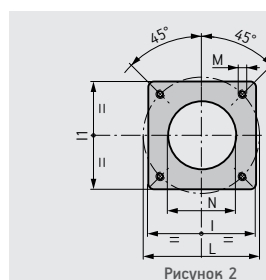
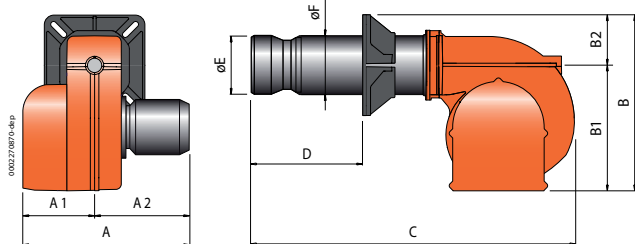
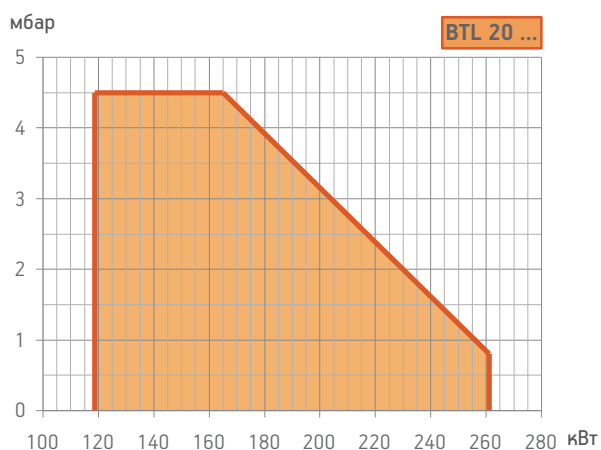

Модель	Размеры упаковки			Вес кг
	L	P	H	
BTL 20	780	370	410	18
BTL 20 P	780	370	410	18

Мощность кВт	Модель	Код	Макс. вязк. топлива °E при 20°C	Электрическое питание	Мощность двигателя кВт	Примеч.
<b>Частота 50 Гц</b>						
118,6 ÷ 261,0	<b>BTL 20</b>	<b>35630010</b>	1,5	1ф AC 50Гц 230В	0,18	1) 3)
118,6 ÷ 261,0	<b>BTL 20 P</b>	<b>35640010</b>	1,5	1ф AC 50Гц 230В	0,18	1) 3)
<b>Частота 60 Гц</b>						
118,6 ÷ 261,0	<b>BTL 20</b>	<b>35635410</b>	1,5	1ф AC 60Гц 230В	0,25	1) 3)
118,6 ÷ 261,0	<b>BTL 20 P</b>	<b>35645410</b>	1,5	1ф AC 60Гц 230В	0,25	1) 3)

## ОПЦИИ

### Описание

500 мм удлиненная труба горелки

Работа на биодизеле (5)

## КОМПОНЕНТЫ ДИЗЕЛЬНОЙ ГОРЕЛКИ ВХОДЯЩИЕ В КОМПЛЕКТ ПОСТАВКИ

**BTL 20:** Топливный фильтр, гибкие топливные шланги, форсунка, комплект крепления горелки к котлу (фланец, прокладка), семиполюсный электрический штекер

**BTL 20 P:** Топливный фильтр, гибкие топливные шланги, форсунка, комплект крепления горелки к котлу (фланец, прокладка), семи- и четырехполюсные электрические штекеры

## ПРИМЕЧАНИЕ

1) Горелка оборудована устройством перекрытия доступа воздуха в топку.

3) Шумоглушащий воздухозаборник.

Теплотворная способность дизельного топлива:  $H_i = 42,70 \text{ МДж/кг} = 10200 \text{ ккал/кг}$ .

кВт

от 190 до 310



Серии

BTL

Согласно

 E.M.C. Директива 2004/108/CE  
 L.V. Директива 2006/95/CE Стандарт: EN267

ДИЗЕЛЬНЫЕ ГОРЕЛКИ

baltur

	BTL 26	BTL 26 P
Дизельная горелка. Способ управления:	<b>1-но ступ.</b>	<b>2-ух ступ.</b>
Наиболее полное сжигание топлива при регул. соотношения воздух/топливо	•	•
Сопловую сборку можно снять, не снимая горелки с котла	•	•
Крепежный фланец, скользящий вдоль сопловой трубы, позволяет найти оптимальное положение сопла в камере сгорания.	•	•
Воздухозаборник с воздушной заслонкой. Регулировка расхода воздуха:	ручная	электрический сервопривод
Использован материал снижающий шум вентилятора.	•	•
Шестириччатый топливный насос с регулировкой давления и запорными клапанами.	•	•
Контроль пламени с помощью фоторезистора.	•	•
Семиполюсный штекер для подключения электропитания и термостата.	•	•
Четырехполюсный штекер для управления второй ступенью горелки.		•
Класс электрозащиты:	IP40	IP40
Звукоизоляционный пластиковый кожух.	•	•



Рисунок 2

Размеры фланца котла и шаблон для сверления

Модель	A мм	A1 мм	A2 мм	B мм	B1 мм	B2 мм	C мм	D мм	E мм	F мм	I мм	I1 мм	L мм	M мм	N мм	Рис.
BTL 26	303	158	145	368	275	93	650	100 ÷ 255	135	135	185	185	170 ÷ 210	M10	140	2
BTL 26 P	303	158	145	368	275	93	650	100 ÷ 255	135	135	185	185	170 ÷ 210	M10	140	2

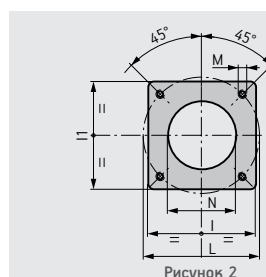
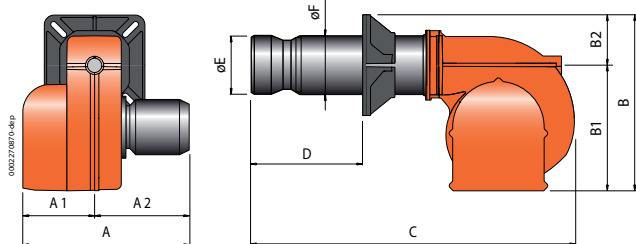
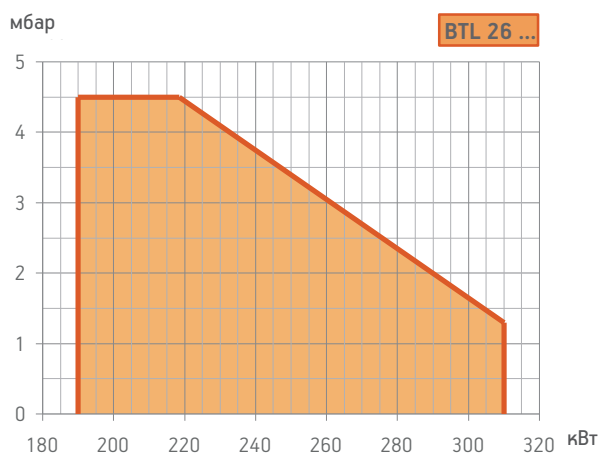

Модель	Размеры упаковки			Вес кг
	L	P	H	
BTL 26	780	370	410	18
BTL 26 P	780	370	410	18

Мощность кВт	Модель	Код	Макс. вязк. топлива °E при 20°C	Электрическое питание	Мощность двигателя кВт	Примеч.
<b>Частота 50 Hz</b>						
190 ÷ 310	<b>BTL 26</b>	<b>35650010</b>	1,5	1ф AC 50Гц 230В	0,25	3)
190 ÷ 310	<b>BTL 26 P</b>	<b>35660010</b>	1,5	1ф AC 50Гц 230В	0,25	3)
<b>Частота 60 Hz</b>						
190 ÷ 310	<b>BTL 26</b>	<b>35655410</b>	1,5	1ф AC 60Гц 230В	0,25	3)
190 ÷ 310	<b>BTL 26 P</b>	<b>35665410</b>	1,5	1ф AC 60Гц 230В	0,25	3)

## ОПЦИИ

### Описание

500 мм удлиненная труба горелки

Работа на биодизеле (5)

## КОМПОНЕНТЫ ДИЗЕЛЬНОЙ ГОРЕЛКИ ВХОДЯЩИЕ В КОМПЛЕКТ ПОСТАВКИ

**BTL 26:** Топливный фильтр, гибкие топливные шланги, форсунка, комплект крепления горелки к котлу (фланец, прокладка), семиполюсный электрический штекер

**BTL 26 P:** Топливный фильтр, гибкие топливные шланги, форсунка, комплект крепления горелки к котлу (фланец, прокладка), семи- и четырехполюсные электрические штекеры

## ПРИМЕЧАНИЕ

3) Шумоглушащий воздухозаборник.

5) Биодизель в соответствии с Европейским нормативом EN14213-FAME.

Теплотворная способность дизельного топлива:  $H_i = 42,70 \text{ МДж/кг} = 10200 \text{ ккал/кг}$ .

кВт

от 118 до 391



Серии

SPARK

Согласно

Е.М.С. Директива 2004/108/CE  
L.V. Директива 2006/95/CE Стандарт: EN267

SPARK 35 W - 35 DSG W



SPARK 35 - 35 DSG - 35 LX

ДИЗЕЛЬНЫЕ ГОРЕЛКИ

baltur

	SPARK 35 W	SPARK 35	SPARK 35 DSG W	SPARK 35 DSG	SPARK 35 LX
Дизельная горелка. Способ управления:	1-но ступ.	1-но ступ.	2-ух ступ.	2-ух ступ.	2-ух ступ.
Класс выбросов NOx и CO согласно Европейскому нормативу EN267:					Class 3
Наиболее полное сжигание топлива при регул. соотношения воздух/топливо	•	•	•	•	•
Сопловую сборку можно снять, не снимая горелки с котла	•	•	•	•	•
Крепежный фланец, скользящий вдоль сопловой трубы, позволяет найти оптимальное положение сопла в камере сгорания.	•	•	•	•	•
Воздухозаборник с воздушной заслонкой. Регулировка расхода воздуха:	ручная	ручная	электрический сервопривод	электрический сервопривод	электрический сервопривод
Полное закрытие воздушной заслонки при выключении горелки, во избежание теплопотерь.			•	•	•
Использован материал снижающий шум вентилятора.	•	•	•	•	•
Шестиренчатый топливный насос с регулировкой давления и запорными клапанами.	•	•	•	•	•
Контроль пламени с помощью фоторезистора.	•	•	•	•	
Контроль пламени с помощью инфракрасного датчика IRD.					IRD
Семиполюсный штекер для подключения электропитания и термостата.	•	•	•	•	•
Четырехполюсный штекер для управления второй ступенью горелки.			•	•	•
Класс электрозащиты:	IP40	IP40	IP40	IP40	IP40
Звукоизоляционный пластиковый кожух.		•		•	•



Рисунок 2

Размеры фланца котла и шаблон для сверления

Модель	A мм	A1 мм	A2 мм	B мм	B1 мм	B2 мм	C мм	D мм	E мм	F мм	I мм	I1 мм	L мм	M мм	N мм	Рис.
SPARK 35 W	450	220	230	371	263	108	780	105 ÷ 350	150	135	215	215	200 ÷ 245	M12	155	2
SPARK 35	490	245	245	383	275	108	810	105 ÷ 350	150	135	215	215	200 ÷ 245	M12	155	2
SPARK 35 DSG W	450	220	230	371	263	108	780	105 ÷ 350	150	135	215	215	200 ÷ 245	M12	155	2
SPARK 35 DSG	490	245	245	383	275	108	810	105 ÷ 350	150	135	215	215	200 ÷ 245	M12	155	2
SPARK 35 LX	490	245	245	383	275	108	835	165 ÷ 305	136	136	215	215	200 ÷ 245	M12	150	2



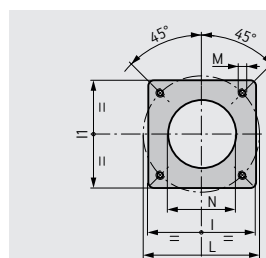
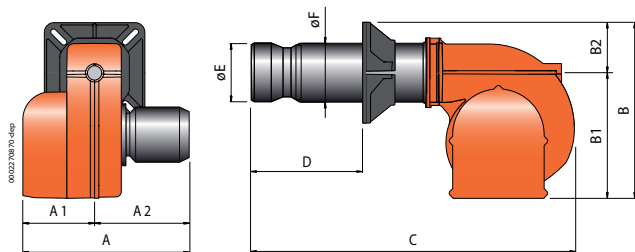
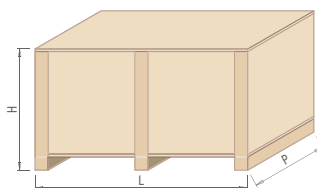
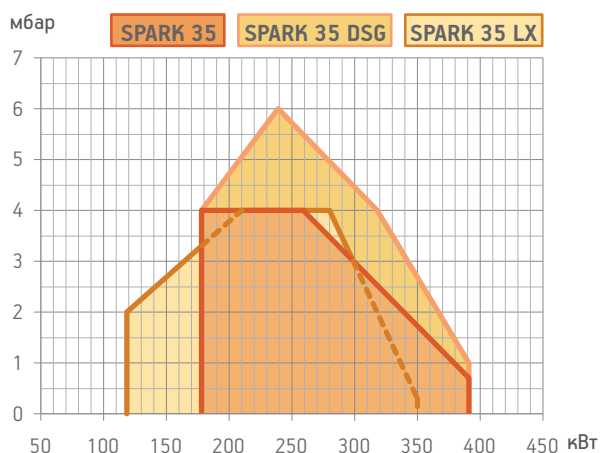

Модель	Размеры упаковки			Вес кг
	L	P	H	
SPARK 35 W	940	490	390	30
SPARK 35	980	540	480	34
SPARK 35 DSG W	940	490	390	32
SPARK 35 DSG	980	540	480	36
SPARK 35 LX	980	540	480	36

Класс выбросов	Мощность кВт	Модель	Код	Макс. вязк. топлива °E при 20°C	Электрическое питание	Мощность двигателя кВт	Примеч.
<b>Частота 50 Гц</b>							
Class 3	178,0 ÷ 391,0	SPARK 35 W	3070010	1,5	1ф AC 50Гц 230В	0,37	3)
	178,0 ÷ 391,0	SPARK 35	3071010	1,5	1ф AC 50Гц 230В	0,37	3)
	178,0 ÷ 391,0	SPARK 35 DSG W	3075010	1,5	1ф AC 50Гц 230В	0,37	3) 4)
	178,0 ÷ 391,0	SPARK 35 DSG	3076010	1,5	1ф AC 50Гц 230В	0,37	3) 4)
	118,6 ÷ 350,0	SPARK 35 LX	33960010	1,5	1ф AC 50Гц 230В	0,37	3) 4)
<b>Частота 60 Гц</b>							
	178,0 ÷ 391,0	SPARK 35 W	30705410	1,5	1ф AC 60Гц 230В	0,37	3)
	178,0 ÷ 391,0	SPARK 35	30715410	1,5	1ф AC 60Гц 230В	0,37	3)
	178,0 ÷ 391,0	SPARK 35 DSG W	30755410	1,5	1ф AC 60Гц 230В	0,37	3) 4)
	178,0 ÷ 391,0	SPARK 35 DSG	30765410	1,5	1ф AC 60Гц 230В	0,37	3) 4)

**ОПЦИИ**

Описание
SPARK 35/35 W/35 DSG/35 DSG W: 500 мм удлиненная труба горелки
SPARK 35/35 W: устройство автоматического закрытия воздушной заслонки.
Работа на биодизеле (5)

**АКСЕССУАРЫ ПО ЗАПРОСУ**

Описание	код
Звукоизоляционный кожух (см. стр. 277)	97980054

**КОМПОНЕНТЫ ДИЗЕЛЬНОЙ ГОРЕЛКИ ВХОДЯЩИЕ В КОМПЛЕКТ ПОСТАВКИ**

SPARK 35 W/35:	Топливный фильтр, гибкие топливные шланги, форсунка, комплект крепления горелки к котлу (фланец, прокладка), семиполюсный электрический штекер
SPARK 35 DSG (W)/ LX:	Топливный фильтр, гибкие топливные шланги, форсунки, комплект крепления горелки к котлу (фланец, прокладка), семи- и четырехполюсные электрические штекеры

**ПРИМЕЧАНИЕ**

- 3) Шумоглушащий воздухозаборник.
  - 4) Горелка оборудована устройством перекрытия доступа воздуха в топку.
  - 5) Биодизель в соответствии с Европейским нормативом EN14213-FAME.
- Теплотворная способность дизельного топлива:**  
 Hi = 42,70 МДж/кг = 10200 ккал/кг.

кВт  
от 130 до 450



Серии  
TBL

Согласно

Е.М.С. Директива 2004/108/CE  
L.V. Директива 2006/95/CE Стандарт: EN267



ДИЗЕЛЬНЫЕ ГОРЕЛКИ

baltur

	TBL 45 P	TBL 45 P DACA	TBL 45 LX
Дизельная горелка. Способ управления:	2-ух ступ.	2-ух ступ.	2-ух ступ.
Класс выбросов NOx и CO согласно Европейскому нормативу EN267:	Class 2	Class 2	Class 3
Наиболее полное сжигание топлива при регул. соотношения воздух/топливо	•	•	•
Сопловую сборку можно снять, не снимая горелки с котла	•	•	•
Крепежный фланец, скользящий вдоль сопловой трубы, позволяет найти оптимальное положение сопла в камере сгорания.	•	•	•
Воздухозаборник с воздушной заслонкой. Регулировка расхода воздуха:	гидропривод	электрический сервопривод	электрический сервопривод
Полное закрытие воздушной заслонки при выключении горелки, во избежание теплопотерь.		•	•
Шестируччатый топливный насос с регулировкой давления, запорными и предохранительными клапанами.	•	•	•
Контроль пламени с помощью фоторезистора.	•	•	
Контроль пламени с помощью инфракрасного датчика IRD.			IRD
Семиполюсный штекер для подключения электропитания и термостата.	•	•	•
Четырехполюсный штекер для управления второй ступенью горелки.	•	•	•
Класс электрозащиты:	IP40	IP44	IP44

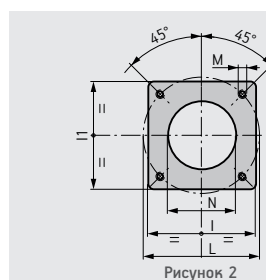
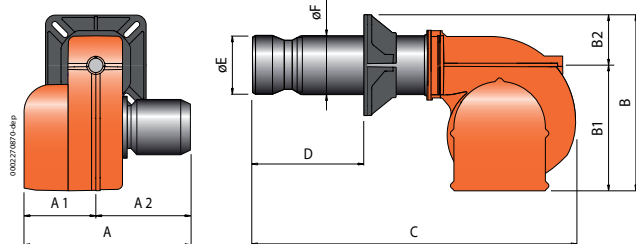

Размеры фланца котла и шаблон для сверления

Рисунок 2

Модель	A мм	A1 мм	A2 мм	B мм	B1 мм	B2 мм	C мм	D мм	E мм	F мм	I мм	I1 мм	L мм	M мм	N мм	Рис.
TBL 45 P	505	260	245	433	325	108	820	120 ÷ 350	135	133	215	215	200 ÷ 245	M12	145	2
TBL 45 P DACA	535	260	275	433	325	108	860	120 ÷ 350	135	133	215	215	200 ÷ 245	M12	145	2
TBL 45 LX	535	260	275	433	325	108	860	120 ÷ 350	135	133	215	215	200 ÷ 245	M12	145	2

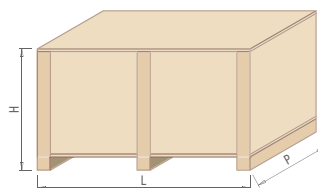
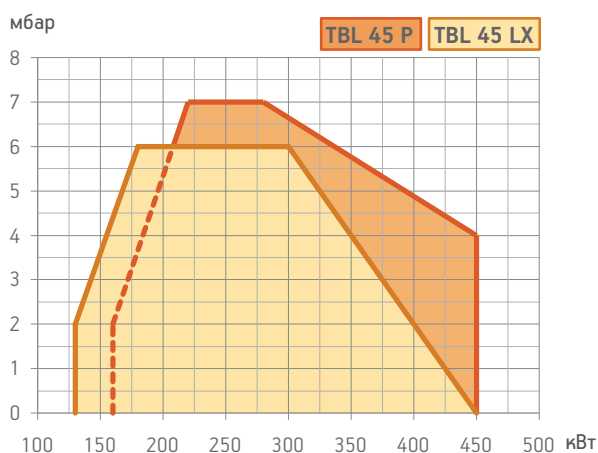

Модель	Размеры упаковки			Вес кг
	L	P	H	
TBL 45 P	970	570	480	34
TBL 45 P DACA	970	570	480	34
TBL 45 LX	970	570	480	34

Класс выбросов	Мощность кВт	Модель	Код	Макс. вязк. топлива °Е при 20°С	Электрическое питание	Мощность двигателя кВт	Примеч.
<b>Частота 50 Гц</b>							
Class 2	160 ÷ 450	TBL 45 P	35710010	1,5	1ф AC 50Гц 230В	0,50	
Class 2	160 ÷ 450	TBL 45 P	35710015	1,5	3ф AC 50Гц 400В	0,65	
Class 2	160 ÷ 450	TBL 45 P DACA	35710110	1,5	1ф AC 50Гц 230В	0,50	4)
Class 3	130 ÷ 450	TBL 45 LX	35730010	1,5	1ф AC 50Гц 230В	0,50	4)
<b>Частота 60 Гц</b>							
class 2	160 ÷ 450	TBL 45 P	35715410	1,5	1ф AC 60Гц 230В	0,50	
class 2	160 ÷ 450	TBL 45 P	35715415	1,5	3ф AC 60Гц 400В	0,65	
class 2	160 ÷ 450	TBL 45 P DACA	35715420	1,5	1ф AC 60Гц 230В	0,50	4)

## ОПЦИИ

## Описание

Работа на биодизеле (5)

## АКСЕССУАРЫ ПО ЗАПРОСУ

Описание	код
TBL 45 P/45 P DACA: жидкотопливный фильтр 3/8"	98000370
Звукоизоляционный кожух (см. стр. 277)	97980054

## КОМПОНЕНТЫ ДИЗЕЛЬНОЙ ГОРЕЛКИ ВХОДЯЩИЕ В КОМПЛЕКТ ПОСТАВКИ

TBL 45 P/45 P DACA:	Гибкие топливные шланги, форсунки, комплект крепления горелки к котлу (фланец, прокладка), семи- и четырехполюсный электрические штекеры
TBL 45 LX:	Топливный фильтр, гибкие топливные шланги, форсунки, комплект крепления горелки к котлу (фланец, прокладка), семи- и четырехполюсный электрические штекеры

## ПРИМЕЧАНИЕ

- 4) Горелка оборудована устройством перекрытия доступа воздуха в толку.  
 5) Биодизель в соответствии с Европейским нормативом EN14213-FAME.  
**Теплотворная способность дизельного топлива:**  
 $H_i = 42,70 \text{ МДж/кг} = 10200 \text{ ккал/кг}$ .

кВт

от 250 до 600



Серии

TBL

Согласно

 E.M.C. Директива 2004/108/CE  
 L.V. Директива 2006/95/CE Стандарт: EN267

ДИЗЕЛЬНЫЕ ГОРЕЛКИ

baltur

	TBL 60 P	TBL 60 P DACA
Дизельная горелка. Способ управления:	2-ух ступ.	2-ух ступ.
Класс выбросов NOx и CO согласно Европейскому нормативу EN267:	Class 2	Class 2
Наиболее полное сжигание топлива при регул. соотношения воздух/топливо	•	•
Сопловую сборку можно снять, не снимая горелки с котла	•	•
Крепежный фланец, скользящий вдоль сопловой трубы, позволяет найти оптимальное положение сопла в камере сгорания.	•	•
Воздухозаборник с воздушной заслонкой. Регулировка расхода воздуха:	гидропривод	электрический сервопривод
Полное закрытие воздушной заслонки при выключении горелки, во избежание теплотерьер.		•
Шестиренчатый топливный насос с регулировкой давления, запорными и предохранительными клапанами.	•	•
Контроль пламени с помощью фоторезистора.	•	•
Семиполюсный штекер для подключения электропитания и термостата.	•	•
Четырехполюсный штекер для управления второй ступенью горелки.	•	•
Класс электрозащиты:	IP40	IP44



Рисунок 2

Размеры фланца котла и шаблон для сверления

Модель	A мм	A1 мм	A2 мм	B мм	B1 мм	B2 мм	C мм	D мм	E мм	F мм	I мм	I1 мм	L мм	M мм	N мм	Рис.
TBL 60 P	505	260	245	455	325	130	840	140 ÷ 350	150	152	260	260	225 ÷ 300	M12	160	2
TBL 60 P DACA	535	260	275	455	325	130	880	140 ÷ 350	150	152	260	260	225 ÷ 300	M12	160	2

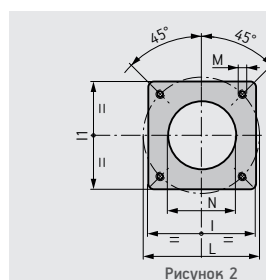
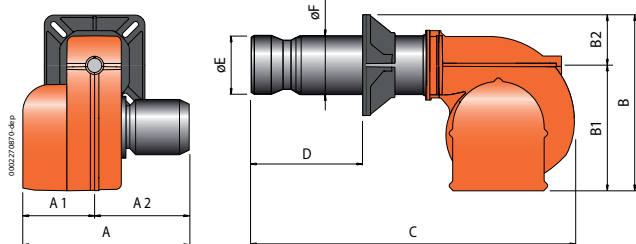
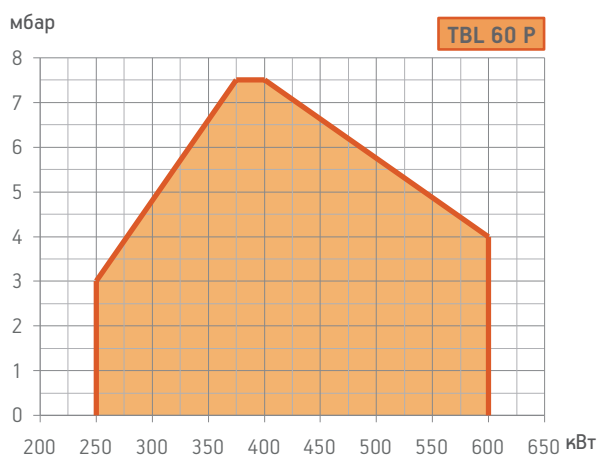

Модель	Размеры упаковки			Вес кг
	L	P	H	
TBL 60 P	970	570	480	36
TBL 60 P DACA	970	570	480	36

Класс выбросов	Мощность кВт	Модель	Код	Макс. вязк. топлива °E при 20°C	Электрическое питание	Мощность двигателя кВт	Примеч.
<b>Частота 50 Гц</b>							
Class 2	250 ÷ 600	<b>TBL 60 P</b>	<b>35750010</b>	1,5	3ф AC 50Гц 400В	0,65	
Class 2	250 ÷ 600	<b>TBL 60 P DACA</b>	<b>35750110</b>	1,5	3ф AC 50Гц 400В	0,65	4)
<b>Частота 60 Гц</b>							
class 2	250 ÷ 600	<b>TBL 60 P</b>	<b>35755410</b>	1,5	3ф AC 60Гц 400В	0,65	
class 2	250 ÷ 600	<b>TBL 60 P DACA</b>	<b>35755420</b>	1,5	3ф AC 60Гц 400В	0,65	4)

## ОПЦИИ

### Описание

Работа на биодизеле (5)

## АКСЕССУАРЫ ПО ЗАПРОСУ

### Описание

код

Жидкотопливный фильтр 3/8"	98000370
Звукоизоляционный кожух (см. стр. 277)	97980054

## КОМПОНЕНТЫ ДИЗЕЛЬНОЙ ГОРЕЛКИ ВХОДЯЩИЕ В КОМПЛЕКТ ПОСТАВКИ

Гибкие топливные шланги, форсунки, комплект крепления горелки к котлу (фланец, прокладка), семи- и четырехполюсный электрические штекеры

## ПРИМЕЧАНИЕ

4) Горелка оборудована устройством перекрытия доступа воздуха в топку.

5) Биодизель в соответствии с Европейским нормативом EN14213-FAME.

**Теплотворная способность дизельного топлива:**

$H_i = 42,70 \text{ МДж/кг} = 10200 \text{ ккал/кг}$ .

кВт

от 200 до 889



Серии

TBL - BT

Согласно

Е.М.С. Директива 2004/108/CE  
L.V. Директива 2006/95/CE Стандарт: EN267

TBL 85 P



TBL 75 LX



BT 75 DSPG

	TBL 85 P	TBL 85 P DACA	TBL 75 LX	BT 75 DSPG
Дизельная горелка. Способ управления:	2-ух ступ.	2-ух ступ.	2-ух ступ.	прогр. 2-ух ступ. механ. модул.
Модуляционный режим при установке электронного регулятора мощности в панели управления (должен быть заказан вместе с модуляционным комплектом).				•
Диапазон модуляции:				1:2
Класс выбросов NOx и CO согласно Европейскому нормативу EN267:	Class 2	Class 2	Class 3	
Наиболее полное сжигание топлива при регул. соотношения воздух/топливо	•	•	•	•
Сопловую сборку можно снять, не снимая горелки с котла	•	•	•	•
Высокоэффективный вентилятор, низкое электропотребление, низкий шум.	•	•		
Крепежный фланец, скользящий вдоль сопловой трубы, позволяет найти оптимальное положение сопла в камере сгорания.	•	•	•	•
Воздухозаборник с воздушной заслонкой. Регулировка расхода воздуха:	гидропривод	электрический сервопривод	электрический сервопривод	механический регулятор
Полное закрытие воздушной заслонки при выключении горелки, во избежание теплопотерь.		•	•	•
Конструкция воздухозаборника обеспечивает оптимальную траекторию открытия воздушной заслонки.		•	•	
Использован материал снижающий шум вентилятора.		•	•	
Шестиренчатый топливный насос с регулировкой давления, запорными и предохранительными клапанами.	•	•	•	
Шестиренчатый топливный насос с регулировкой давления и клапаном контроля потока.				•
Узел распыления обрудован магнитом управляющим шпилькой, которая открывает/закрывает форсунку.				•
Контроль пламени с помощью фоторезистора.	•	•		•
Контроль пламени с помощью инфракрасного датчика IRD.			IRD	
Панель управления с сигнальными лампами.	•	•	•	
Семиполюсный штекер для подключения электропитания и термостата.	•	•	•	
Четырехполюсный штекер для управления второй ступенью горелки.	•	•	•	
Клеммы для подключения электропитания и термостата.				•
Клеммы для управления второй ступенью горелки или подключения электронного регулятора мощности.				•
Класс электрозащиты:	IP40	IP44	IP44	IP40
Корпус пульта управления из алюминиевого литья с классом электробезопасности IP55	•	•	•	

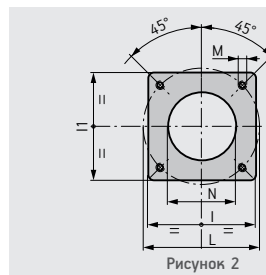
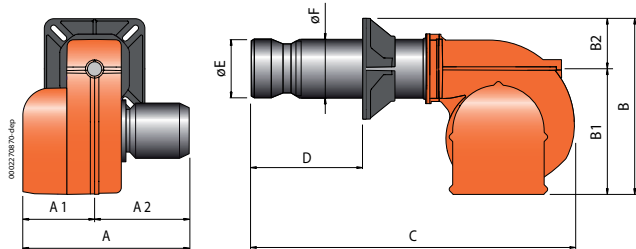

Размеры фланца котла и шаблон для сверления

Рисунок 2

Модель	A мм	A1 мм	A2 мм	B мм	B1 мм	B2 мм	C мм	D мм	E мм	F мм	I мм	I1 мм	L мм	M мм	N мм	Рис.
TBL 85 P	670	300	370	510	380	130	1250	175 ÷ 400	161	159	260	260	225 ÷ 300	M12	170	2
TBL 85 P DACA	670	300	370	510	380	130	1250	175 ÷ 400	161	159	260	260	225 ÷ 300	M12	170	2
TBL 75 LX	670	300	370	510	380	130	1240	220 ÷ 400	152	159	260	260	225 ÷ 300	M12	170	2
BT 75 DSPG	595	310	385	510	365	145	1215	130 ÷ 450	205	160	260	260	255 ÷ 300	M12	170	2

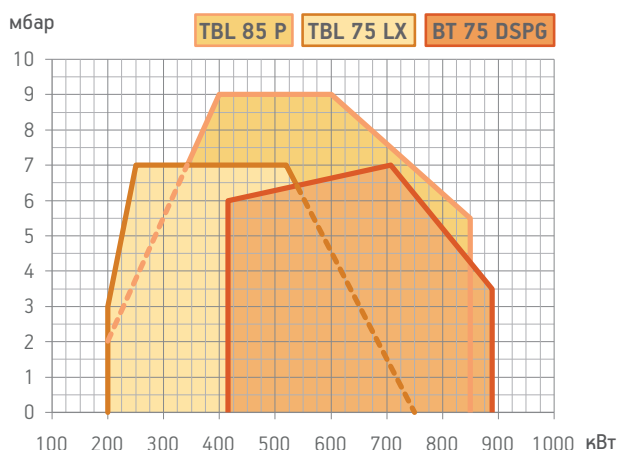

Модель	Размеры упаковки			Вес кг
	L	P	H	
TBL 85 P	1070	800	700	79
TBL 85 P DACA	1070	800	700	79
TBL 75 LX	1070	800	700	82
BT 75 DSPG	1730	1030	880	140

Класс выбросов	Мощность кВт	Модель	Код	Макс. вязк. топлива °Е при 20°С	Электрическое питание	Мощность двигателя кВт	Примеч.
<b>Частота 50 Гц</b>							
Class 2	200 ÷ 850	TBL 85 P	35800010	1,5	3ф AC 50Гц 400В	1,1	15)
Class 2	200 ÷ 850	TBL 85 P DACA	35800110	1,5	3ф AC 50Гц 400В	1,1	3) 4) 15)
Class 3	200 ÷ 750	TBL 75 LX	35820010	1,5	3ф AC 50Гц 400В	1,1	3) 4) 15)
	415 ÷ 889	BT 75 DSPG	3510010	1,5	3ф AC 50Гц 400В	1,1	4)
<b>Частота 60 Гц</b>							
Class 2	200 ÷ 850	TBL 85 P	35805410	1,5	3ф AC 60Гц 400В	1,1	15)
Class 2	200 ÷ 850	TBL 85 P DACA	35805420	1,5	3ф AC 60Гц 400В	1,1	3) 4) 15)
	415 ÷ 889	BT 75 DSPG	35105410	1,5	3ф AC 60Гц 400В	1,5	4)

### ДОПОЛНИТЕЛЬНАЯ КОМПЛЕКТАЦИЯ

BT 75 DSPG: форсунка с пределом регулирования 1:3 (см. стр. 267)

### МОДУЛЯЦИОННЫЙ РЕЖИМ

Описание	код
BT 75 DSPG: электронный регулятор мощности	98000055
BT 75 DSPG: датчик модуляции (см. стр. 266)	

### ОПЦИИ

Описание
TBL 85 P/85 P DACA/75 LX: работа на биодизеле (5)
BT 75 DSPG: работа на биодизеле (5)

### АКСЕССУАРЫ ПО ЗАПРОСУ

Описание	код
TBL 85 P/85 P DACA/75 LX: Звукоизоляционный кожух (см. стр. 277)	97980053
BT 75 DSPG: Звукоизоляционный кожух (см. стр. 277)	97980055

### КОМПОНЕНТЫ ДИЗЕЛЬНОЙ ГОРЕЛКИ ВХОДЯЩИЕ В КОМПЛЕКТ ПОСТАВКИ

TBL 85 P/ DACA/75 LX: Топливный фильтр, гибкие топливные шланги, форсунки, комплект крепления горелки к котлу (фланец, прокладка), семи- и четырехполюсный электрические штекеры

BT 75 DSPG: Топливный фильтр, гибкие топливные шланги, комплект крепления горелки к котлу (фланец, прокладка)

### ПРИМЕЧАНИЕ

- 3) Шумоглушащий воздухозаборник.
- 4) Горелка оборудована устройством перекрытия доступа воздуха в топку.
- 5) Биодизель в соответствии с Европейским нормативом EN14213-FAME.
- 15) Соответствует нормативу: EN 267

Теплотворная способность дизельного топлива:  $H_i = 42,70 \text{ МДж/кг} = 10200 \text{ ккал/кг}$ .

кВт

от 320 до 1186



Серии

TBL - BT

Согласно

Е.М.С. Директива 2004/108/CE  
L.V. Директива 2006/95/CE Стандарт: EN267

TBL 105 P



BT 100 DSPG

ДИЗЕЛЬНЫЕ ГОРЕЛКИ

baltur

	TBL 105 P	TBL 105 P DACA	BT 100 DSPG
Дизельная горелка. Способ управления:	2-ух ступ.	2-ух ступ.	прогр. 2-ух ступ. механ. модул.
Модуляционный режим при установке электронного регулятора мощности в панели управления (должен быть заказан вместе с модуляционным комплектом).			•
Диапазон модуляции:			1:2
Класс выбросов NOx и CO согласно Европейскому нормативу EN267:	Class 2	Class 2	
Наиболее полное сжигание топлива при регул. соотношения воздух/топливо	•	•	•
Сопловую сборку можно снять, не снимая горелки с котла	•	•	•
Высокоэффективный вентилятор, низкое электропотребление, низкий шум.	•	•	
Крепежный фланец, скользящий вдоль сопловой трубы, позволяет найти оптимальное положение сопла в камере сгорания.	•	•	•
Воздухозаборник с воздушной заслонкой. Регулировка расхода воздуха:	гидропривод	электрический сервопривод	механический регулятор
Полное закрытие воздушной заслонки при выключении горелки, во избежание теплопотерь.		•	•
Конструкция воздухозаборника обеспечивает оптимальную траекторию открытия воздушной заслонки.	•	•	
Использован материал снижающий шум вентилятора.		•	
Шестиренчатый топливный насос с регулировкой давления, запорными и предохранительными клапанами.	•	•	
Шестиренчатый топливный насос с регулировкой давления и клапаном контроля потока.			•
Узел распыления обрудован магнитом управляющим шпилькой, которая открывает/закрывает форсунку.			•
Контроль пламени с помощью фоторезистора.	•	•	•
Панель управления с сигнальными лампами.	•	•	
Семиполюсный штекер для подключения электропитания и термостата.	•	•	
Четырехполюсный штекер для управления второй ступенью горелки.	•	•	
Клеммы для подключения электропитания и термостата.			•
Клеммы для управления второй ступенью горелки или подключения электронного регулятора мощности.			•
Класс электрозащиты:	IP40	IP44	IP40
Корпус пульта управления из алюминиевого литья с классом электробезопасности IP55	•	•	

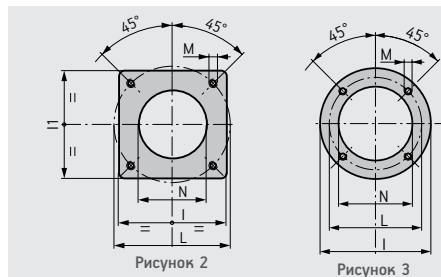
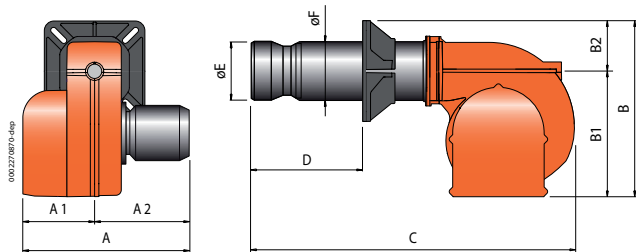

Размеры фланца котла и шаблон для сверления

Модель	A мм	A1 мм	A2 мм	B мм	B1 мм	B2 мм	C мм	D мм	E мм	F мм	I мм	I1 мм	L мм	M мм	N мм	Рис.
TBL 105 P	680	310	370	520	380	140	1250	175 ÷ 400	180	178	280	280	250 ÷ 325	M12	190	2
TBL 105 P DACA	680	310	370	520	380	140	1250	175 ÷ 400	180	178	280	280	250 ÷ 325	M12	190	2
BT 100 DSPG	670	330	340	525	365	160	1415	210 ÷ 400	230	195	320	-	276	M16	240	3



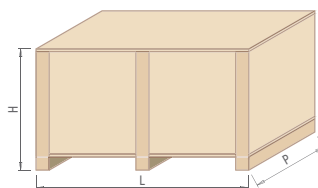
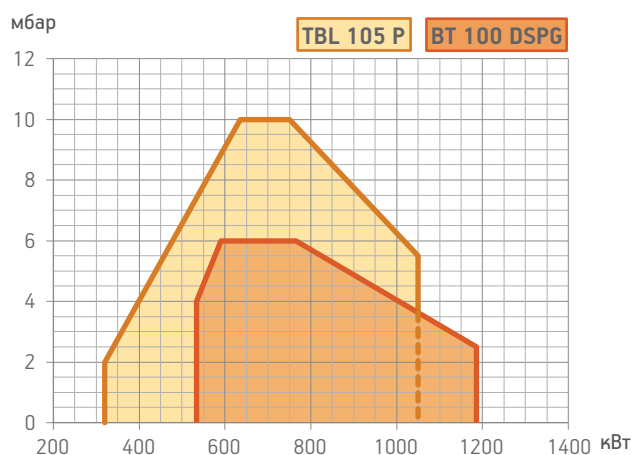

Модель	Размеры упаковки			Вес кг
	L	P	H	
TBL 105 P	1070	800	700	80
TBL 105 P DACA	1070	800	700	80
BT 100 DSPG	1730	1030	880	150

Класс выбросов	Мощность кВт	Модель	Код	Макс. вязк. топлива °Е при 20°С	Электрическое питание	Мощность двигателя кВт	Примеч.
<b>Частота 50 Гц</b>							
Class 2	320 ÷ 1050	TBL 105 P	35850010	1,5	3ф AC 50Гц 400В	1,5	15)
Class 2	320 ÷ 1050	TBL 105 P DACA	35850110	1,5	3ф AC 50Гц 400В	1,5	3) 4) 15)
	533 ÷ 1186	BT 100 DSPG	3514010	1,5	3ф AC 50Гц 400В	1,5	4)
<b>Частота 60 Гц</b>							
Class 2	320 ÷ 1050	TBL 105 P	35855410	1,5	3ф AC 60Гц 400В	1,5	15)
Class 2	320 ÷ 1050	TBL 105 P DACA	35855420	1,5	3ф AC 60Гц 400В	1,5	3) 4) 15)
	533 ÷ 1186	BT 100 DSPG	35145410	1,5	3ф AC 60Гц 400В	2,6	4)

### ДОПОЛНИТЕЛЬНАЯ КОМПЛЕКТАЦИЯ

BT 100 DSPG: форсунка с пределом регулирования 1:3 (см. стр. 267)

### МОДУЛЯЦИОННЫЙ РЕЖИМ

Описание	код
BT 100 DSPG: электронный регулятор мощности	98000055
BT 100 DSPG: датчик модуляции (см. стр. 266)	

### ОПЦИИ

Описание
TBL 105 P: работа на биодизеле (5)
BT 100 DSPG: работа на биодизеле (5)

### АКСЕССУАРЫ ПО ЗАПРОСУ

Описание	код
TBL 105 P: Звукоизоляционный кожух (см. стр. 277)	97980053
BT 100 DSPG: Звукоизоляционный кожух (см. стр. 277)	97980055

### КОМПОНЕНТЫ ДИЗЕЛЬНОЙ ГОРЕЛКИ ВХОДЯЩИЕ В КОМПЛЕКТ ПОСТАВКИ

BL 105 P:	Топливный фильтр, гибкие топливные шланги, форсунки, комплект крепления горелки к котлу (фланец, прокладка), семи- и четырехполюсный электрические штекеры
BT 100 DSPG:	Топливный фильтр, гибкие топливные шланги, комплект крепления горелки к котлу (фланец, прокладка), семи- и четырехполюсный электрические штекеры

### ПРИМЕЧАНИЕ

- 3) Шумоглушащий воздухозаборник.
  - 4) Горелка оборудована устройством перекрытия доступа воздуха в топку.
  - 5) Биодизель в соответствии с Европейским нормативом EN14213-FAME.
  - 15) Соответствует нормативу: EN 267
- Теплотворная способность дизельного топлива:  $H_i = 42,70 \text{ МДж/кг} = 10200 \text{ ккал/кг}$ .

кВт

от 400 до 1300



Серии

TBL

Согласно

Е.М.С. Директива 2004/108/CE  
L.V. Директива 2006/95/CE Стандарт: EN267



ДИЗЕЛЬНЫЕ ГОРЕЛКИ

baltur

	TBL 130 P	TBL 130 P DACA
Дизельная горелка. Способ управления:	2-ух ступ.	2-ух ступ.
Класс выбросов NOx и CO согласно Европейскому нормативу EN267:	Class 2	Class 2
Наиболее полное сжигание топлива при регул. соотношения воздух/топливо	•	•
Сопловую сборку можно снять, не снимая горелки с котла	•	•
Высокоэффективный вентилятор, низкое электропотребление, низкий шум.	•	•
Крепежный фланец, скользящий вдоль сопловой трубы, позволяет найти оптимальное положение сопла в камере сгорания.	•	•
Воздухозаборник с воздушной заслонкой. Регулировка расхода воздуха:	гидропривод	электрический сервопривод
Полное закрытие воздушной заслонки при выключении горелки, во избежание теплотерь.		•
Конструкция воздухозаборника обеспечивает оптимальную траекторию открытия воздушной заслонки.	•	•
Использован материал снижающий шум вентилятора.		•
Шестириччатый топливный насос с регулировкой давления, запорными и предохранительными клапанами.	•	•
Контроль пламени с помощью фоторезистора.	•	•
Панель управления с сигнальными лампами.	•	•
Семиполюсный штекер для подключения электропитания и термостата.	•	•
Четырехполюсный штекер для управления второй ступенью горелки.	•	•
Класс электрозащиты:	IP40	IP44
Корпус пульта управления из алюминиевого литья с классом электробезопасности IP55	•	•



Рисунок 2

Размеры фланца котла и шаблон для сверления

Модель	A мм	A1 мм	A2 мм	B мм	B1 мм	B2 мм	C мм	D мм	E мм	F мм	I мм	I1 мм	L мм	M мм	N мм	Рис.
TBL 130 P	680	310	370	520	380	140	1250	175 ÷ 400	180	178	280	280	250 ÷ 325	M12	190	2
TBL 130 P DACA	680	310	370	520	380	140	1250	175 ÷ 400	180	178	280	280	250 ÷ 325	M12	190	2

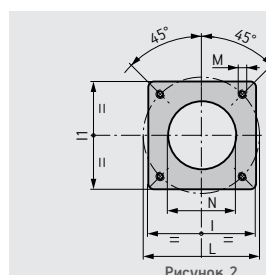
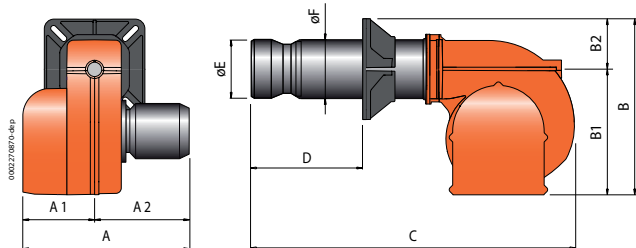
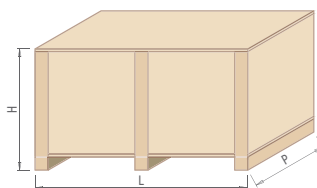
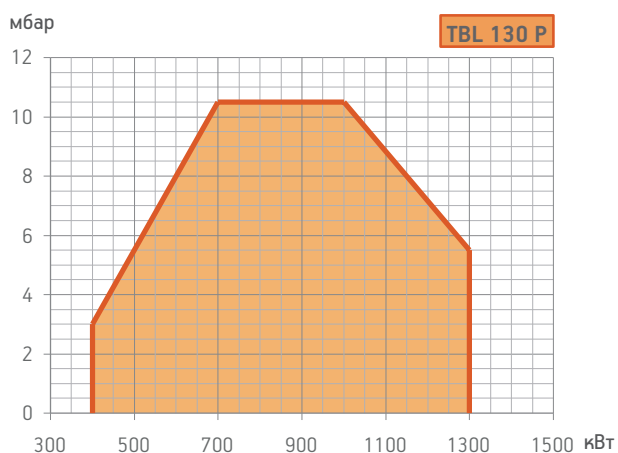

Модель	Размеры упаковки			Вес кг
	L	P	H	
TBL 130 P	1070	800	700	85
TBL 130 P DACA	1070	800	700	85

Класс выбросов	Мощность кВт	Модель	Код	Макс. вязк. топлива °Е при 20°С	Электрическое питание	Мощность двигателя кВт	Примеч.
<b>Частота 50 Гц</b>							
Class 2	400 ÷ 1300	TBL 130 P	35900010	1,5	3ф AC 50Гц 400В	2,2	
Class 2	400 ÷ 1300	TBL 130 P DACA	35900110	1,5	3ф AC 50Гц 400В	2,2	3) 4)
<b>Частота 60 Гц</b>							
Class 2	400 ÷ 1300	TBL 130 P	35905410	1,5	3ф AC 60Гц 400В	2,2	
Class 2	400 ÷ 1300	TBL 130 P DACA	35905420	1,5	3ф AC 60Гц 400В	2,2	3) 4)

## ОПЦИИ

### Описание

Работа на биодизеле (5)

## АКСЕССУАРЫ ПО ЗАПРОСУ

### Описание

Звукоизоляционный кожух (см. стр. 277)

### код

97980053

## КОМПОНЕНТЫ ДИЗЕЛЬНОЙ ГОРЕЛКИ ВХОДЯЩИЕ В КОМПЛЕКТ ПОСТАВКИ

Топливный фильтр, гибкие топливные шланги, форсунки, комплект крепления горелки к котлу (фланец, прокладка), семи- и четырехполюсный электрические штекеры

## ПРИМЕЧАНИЕ

- 3) Шумоглушащий воздухозаборник.
  - 4) Горелка оборудована устройством перекрытия доступа воздуха в топку.
  - 5) Биодизель в соответствии с Европейским нормативом EN14213-FAME.
- Теплотворная способность дизельного топлива:  $H_i = 42,70 \text{ МДж/кг} = 10200 \text{ ккал/кг}$ .

кВт

от 474 до 1660



Серии

TBL - BT

Согласно

Е.М.С. Директива 2004/108/CE  
L.V. Директива 2006/95/CE Стандарт: EN267

TBL 160



BT 120 DSPG

ДИЗЕЛЬНЫЕ ГОРЕЛКИ

baltur

	TBL 160 P	TBL 160 P DACA	BT 120 DSPG
Дизельная горелка. Способ управления:	2-ух ступ.	2-ух ступ.	прогр. 2-ух ступ. механ. модул.
Модуляционный режим при установке электронного регулятора мощности в панели управления (должен быть заказан вместе с модуляционным комплектом).			•
Диапазон модуляции:			1:3
Класс выбросов NOx и CO согласно Европейскому нормативу EN267:	Class 2	Class 2	
Наиболее полное сжигание топлива при регул. соотношения воздух/топливо	•	•	•
Сопловую сборку можно снять, не снимая горелки с котла	•	•	•
Высокоэффективный вентилятор, низкое электропотребление, низкий шум.	•	•	
Крепежный фланец, скользящий вдоль сопловой трубы, позволяет найти оптимальное положение сопла в камере сгорания.	•	•	•
Воздухозаборник с воздушной заслонкой. Регулировка расхода воздуха:	гидропривод	электрический сервопривод	механический регулятор
Полное закрытие воздушной заслонки при выключении горелки, во избежание теплопотерь.		•	•
Конструкция воздухозаборника обеспечивает оптимальную траекторию открытия воздушной заслонки.	•	•	
Использован материал снижающий шум вентилятора.		•	
Шестириччатый топливный насос с регулировкой давления, запорными и предохранительными клапанами.	•	•	
Шестириччатый топливный насос с регулировкой давления и клапаном контроля потока.			•
Узел распыления обрудован магнитом управляющим шпилькой, которая открывает/закрывает форсунку.			•
Контроль пламени с помощью фоторезистора.	•	•	•
Панель управления с сигнальными лампами.	•	•	
Семиполюсный штекер для подключения электропитания и термостата.	•	•	
Четырехполюсный штекер для управления второй ступенью горелки.	•	•	
Клеммы для подключения электропитания и термостата.			•
Клеммы для управления второй ступенью горелки или подключения электронного регулятора мощности.			•
Класс электрозащиты:	IP40	IP44	IP40
Корпус пульта управления из алюминиевого литья с классом электробезопасности IP55	•	•	

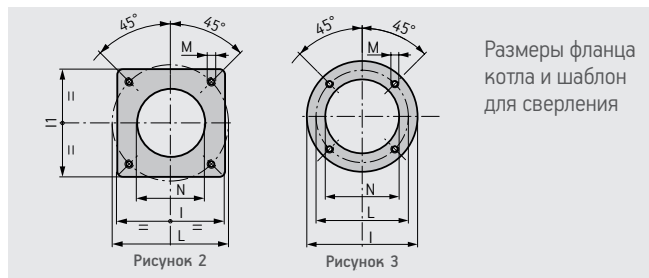
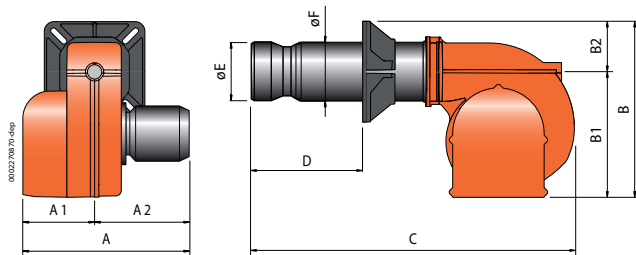

Модель	A мм	A1 мм	A2 мм	B мм	B1 мм	B2 мм	C мм	D мм	E мм	F мм	I мм	I1 мм	L мм	M мм	N мм	Рис.
TBL 160 P	680	310	370	540	380	160	1300	200 ÷ 450	224	219	320	320	280 ÷ 370	M12	235	2
TBL 160 P DACA	680	310	370	540	380	160	1300	200 ÷ 450	224	219	320	320	280 ÷ 370	M12	235	2
BT 120 DSPG	770	390	380	610	450	160	1415	155 ÷ 500	230	195	320	-	276	M16	240	3

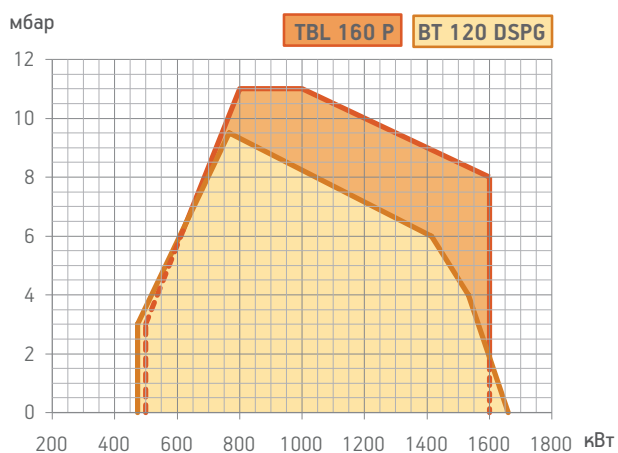

Модель	Размеры упаковки			Вес кг
	L	P	H	
TBL 160 P	1070	800	700	90
TBL 160 P DACA	1070	800	700	90
BT 120 DSPG	1730	1030	880	175

Класс выбросов	Мощность кВт	Модель	Код	Макс. вязк. топлива °E при 20°C	Электрическое питание	Мощность двигателя кВт	Примеч.
<b>Частота 50 Гц</b>							
Class 2	500 ÷ 1600	TBL 160 P	35950010	1,5	3ф AC 50Гц 400В	2,2	15)
Class 2	500 ÷ 1600	TBL 160 P DACA	35950110	1,5	3ф AC 50Гц 400В	2,2	3) 4) 15)
	474 ÷ 1660	BT 120 DSPG	3518010	1,5	3ф AC 50Гц 400В	2,2	4)
<b>Частота 60 Гц</b>							
Class 2	500 ÷ 1600	TBL 160 P	35955410	1,5	3ф AC 60Гц 400В	2,2	15)
Class 2	500 ÷ 1600	TBL 160 P DACA	35955420	1,5	3ф AC 60Гц 400В	2,2	3) 4) 15)
	474 ÷ 1660	BT 120 DSPG	35185410	1,5	3ф AC 60Гц 400В	3,5	4)

### ДОПОЛНИТЕЛЬНАЯ КОМПЛЕКТАЦИЯ

BT 120 DSPG: форсунка с пределом регулирования 1:3 (см. стр. 267)

### МОДУЛЯЦИОННЫЙ РЕЖИМ

Описание	код
BT 120 DSPG: электронный регулятор мощности	98000055
BT 120 DSPG: датчик модуляции (см. стр. 266)	

### ОПЦИИ

Описание
TBL 160 P/160 P DACA: работа на биодизеле (5)
BT 120 DSPG: работа на биодизеле (5)

### АКСЕССУАРЫ ПО ЗАПРОСУ

Описание	код
TBL 160 P/160 P DACA: Звукоизоляционный кожух (см. стр. 277)	97980053
BT 120 DSPG: Звукоизоляционный кожух (см. стр. 277)	97980055

### КОМПОНЕНТЫ ДИЗЕЛЬНОЙ ГОРЕЛКИ ВХОДЯЩИЕ В КОМПЛЕКТ ПОСТАВКИ

TBL 160 P/160 P DACA: Топливный фильтр, гибкие топливные шланги, форсунки, комплект крепления горелки к котлу (фланец, прокладка), семи- и четырехполюсный электрические штекеры
BT 120 DSPG: Топливный фильтр, гибкие топливные шланги, комплект крепления горелки к котлу (фланец, прокладка)

### ПРИМЕЧАНИЕ

- 3) Шумоглушащий воздухозаборник.
  - 4) Горелка оборудована устройством перекрытия доступа воздуха в топку.
  - 5) Биодизель в соответствии с Европейским нормативом EN14213-FAME.
  - 15) Соответствует нормативу: EN 267
- Теплотворная способность дизельного топлива:  $H_i = 42,70 \text{ МДж/кг} = 10200 \text{ ккал/кг}$ .

кВт

от 712 до 2135



Серии

TBL - BT

Согласно

Е.М.С. Директива 2004/108/CE  
L.V. Директива 2006/95/CE Стандарт: EN267

TBL 210 P



BT 180 DSPG

ДИЗЕЛЬНЫЕ ГОРЕЛКИ

baltur

	TBL 210 P	BT 180 DSPG
Дизельная горелка. Способ управления:	<b>2-ух ступ.</b>	<b>прогр. 2-ух ступ. механ. модул.</b>
Модуляционный режим при установке электронного регулятора мощности в панели управления (должен быть заказан вместе с модуляционным комплектом).		•
Диапазон модуляции:		1:3
Класс выбросов NOx и CO согласно Европейскому нормативу EN267:	Class 2	
Наиболее полное сжигание топлива при регул. соотношения воздух/топливо	•	•
Сопловую сборку можно снять, не снимая горелки с котла	•	•
Высокоэффективный вентилятор, низкое электропотребление, низкий шум.	•	
Крепежный фланец, скользящий вдоль сопловой трубы, позволяет найти оптимальное положение сопла в камере сгорания.	•	•
Воздухозаборник с воздушной заслонкой. Регулировка расхода воздуха:	электрический сервопривод	механический регулятор
Полное закрытие воздушной заслонки при выключении горелки, во избежание теплопотерь.	•	•
Конструкция воздухозаборника обеспечивает оптимальную траекторию открытия воздушной заслонки.	•	
Использован материал снижающий шум вентилятора.	•	
Шестириччатый топливный насос с регулировкой давления, запорными и предохранительными клапанами.	•	
Шестириччатый топливный насос с регулировкой давления и клапаном контроля потока.		•
Узел распыления обрудован магнитом управляющим шпилькой, которая открывает/закрывает форсунку.		•
Контроль пламени с помощью фоторезистора.	•	•
Панель управления с сигнальными лампами.	•	
Семиполюсный штекер для подключения электропитания и термостата.	•	
Четырехполюсный штекер для управления второй ступенью горелки.	•	
Клеммы для подключения электропитания и термостата.		•
Клеммы для управления второй ступенью горелки или подключения электронного регулятора мощности.		•
Класс электрозащиты:	IP44	IP40
Корпус пульта управления из алюминиевого литья с классом электробезопасности IP55	•	



Рисунок 2

Размеры фланца котла и шаблон для сверления

Модель	A мм	A1 мм	A2 мм	B мм	B1 мм	B2 мм	C мм	D мм	E мм	F мм	I мм	I1 мм	L мм	M мм	N мм	Рис.
TBL 210 P	680	310	370	540	380	160	1300	210 ÷ 450	250	219	320	320	280 ÷ 370	M12	255	2
BT 180 DSPG	815	390	425	650	450	200	1700	200 ÷ 535	260	220	320	320	280 ÷ 370	M12	230	2

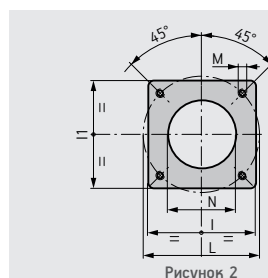
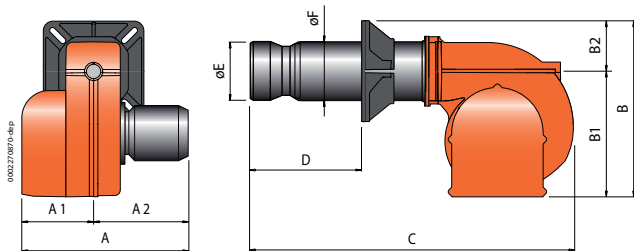
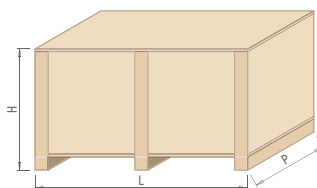
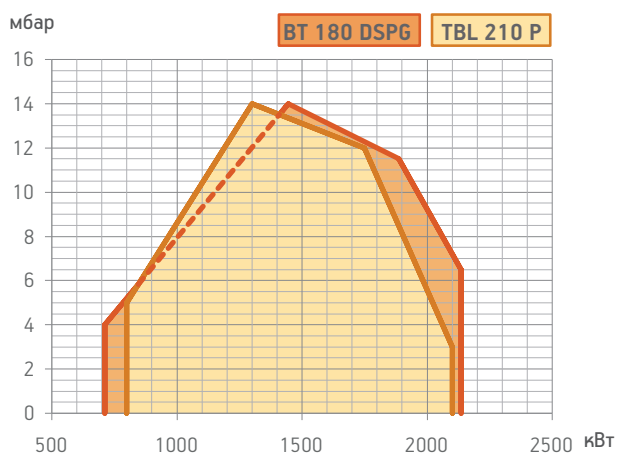

Модель	Размеры упаковки			Вес кг
	L	P	H	
TBL 210 P	1070	800	700	94
BT 180 DSPG	1730	1030	880	220

Класс выбросов	Мощность кВт	Модель	Код	Макс. вязк. топлива °E при 20°C	Электрическое питание	Мощность двигателя кВт	Примеч.
<b>Частота 50 Гц</b>							
Class 2	800 ÷ 2100	TBL 210 P	36000010	1,5	3ф AC 50Гц 400В	3,0	3) 4) 15)
	712 ÷ 2135	BT 180 DSPG	3522010	1,5	3ф AC 50Гц 400В	3,0	4)
<b>Частота 60 Гц</b>							
Class 2	800 ÷ 2100	TBL 210 P	36005410	1,5	3ф AC 60Гц 400В	3,0	3) 4) 15)
	712 ÷ 2135	BT 180 DSPG	35225410	1,5	3ф AC 60Гц 400В	3,5	4)

### ДОПОЛНИТЕЛЬНАЯ КОМПЛЕКТАЦИЯ

BT 180 DSPG: форсунка с пределом регулирования 1:3 (см. стр. 267)

### МОДУЛЯЦИОННЫЙ РЕЖИМ

Описание	код
BT 180 DSPG: электронный регулятор мощности	98000055
BT 180 DSPG: датчик модуляции (см. стр. 266)	

### ОПЦИИ

Описание
TBL 210 P: работа на биодизеле (5)
BT 180 DSPG: работа на биодизеле (5)

### АКСЕССУАРЫ ПО ЗАПРОСУ

Описание	код
TBL 210 P: Звукоизоляционный кожух (см. стр. 277)	97980053
BT 180 DSPG: Звукоизоляционный кожух (см. стр. 277)	97980057

### КОМПОНЕНТЫ ДИЗЕЛЬНОЙ ГОРЕЛКИ ВХОДЯЩИЕ В КОМПЛЕКТ ПОСТАВКИ

TBL 210 P:	Топливный фильтр, гибкие топливные шланги, форсунки, комплект крепления горелки к котлу (фланец, прокладка), семи- и четырехполюсный электрические штекеры
BT 180 DSPG:	Топливный фильтр, гибкие топливные шланги, комплект крепления горелки к котлу (фланец, прокладка)

### ПРИМЕЧАНИЕ

- 3) Шумоглушащий воздухозаборник.
  - 4) Горелка оборудована устройством перекрытия доступа воздуха в топку.
  - 5) Биодизель в соответствии с Европейским нормативом EN14213-FAME.
  - 15) Соответствует нормативу: EN 267
- Теплотворная способность дизельного топлива:  $H_i = 42,70 \text{ МДж/кг} = 10200 \text{ ккал/кг}$ .

кВт

от 873 до 3186



Серии

BT

Согласно

 E.M.C. Директива 2004/108/CE  
 L.V. Директива 2006/95/CE Стандарт: EN267

BT 250 DSG 4T



BT 250 DSG 4T HINGED



BT 250 DSPG

ДИЗЕЛЬНЫЕ ГОРЕЛКИ

baltur

	BT 250 DSG 4T	BT 250 DSG 4T Hinged	BT 250 DSPG
Дизельная горелка. Способ управления:	2-ух ступ.	2-ух ступ.	прогр. 2-ух ступ. механ. модул.
Модуляционный режим при установке электронного регулятора мощности в панели управления (должен быть заказан вместе с модуляционным комплектом).			•
Диапазон модуляции:			1:3
Наиболее полное сжигание топлива при регул. соотношения воздух/топливо	•	•	•
Сопловую сборку можно снять, не снимая горелки с котла	•	•	•
Фиксированный крепежный фланец.		•	
Крепежный фланец, скользящий вдоль сопловой трубы, позволяет найти оптимальное положение сопла в камере сгорания.	•		•
Фланец крепежа к котлу с откидным шарниром обеспечивает удобство обслуживания сопловой сборки без демонтажа горелки с котла		•	
Воздухозаборник с воздушной заслонкой. Регулировка расхода воздуха:	электрический сервопривод	электрический сервопривод	механический регулятор
Полное закрытие воздушной заслонки при выключении горелки, во избежание теплопотерь.	•	•	•
Шестириччатый топливный насос с регулировкой давления, запорными и предохранительными клапанами.	•	•	
Шестириччатый топливный насос с регулировкой давления и клапаном контроля потока.			•
Распыление топлива с помощью форсунок.	•	•	
Узел распыления обрудован магнитом управляющим шпилькой, которая открывает/закрывает форсунку.			•
Контроль пламени с помощью фоторезистора.	•	•	•
Панель управления с сигнальными лампами.	•	•	
Семиполюсный штекер для подключения электропитания и термостата.	•	•	
Четырехполюсный штекер для управления второй ступенью горелки.	•	•	
Клеммы для подключения электропитания и термостата.			•
Клеммы для управления второй ступенью горелки или подключения электронного регулятора мощности.			•
Класс электрозащиты:	IP40	IP40	IP40
Корпус пульта управления из алюминиевого литья с классом электробезопасности IP55	•	•	

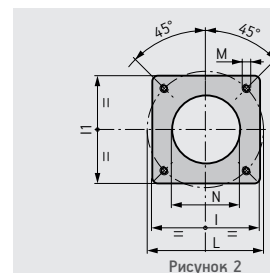
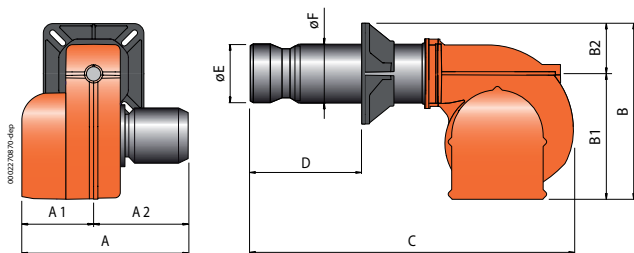

Размеры фланца котла и шаблон для сверления

Рисунок 2

Модель	A мм	A1 мм	A2 мм	B мм	B1 мм	B2 мм	C мм	D мм	E мм	F мм	I мм	I1 мм	L мм	M мм	N мм	Рис.
BT 250 DSG 4T	915	435	480	740	580	160	1480	235 ÷ 560	260	220	320	320	280 ÷ 370	M12	230	2
BT 250 DSG 4T Hinged	915	435	480	750	580	170	1220	290	260	225	340	340	396	M16	275	2
BT 250 DSPG	1000	520	480	740	580	160	1700	235 ÷ 560	260	220	320	320	280 ÷ 370	M12	230	2



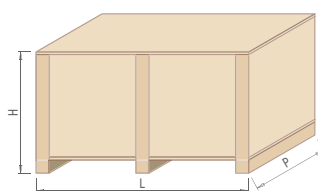
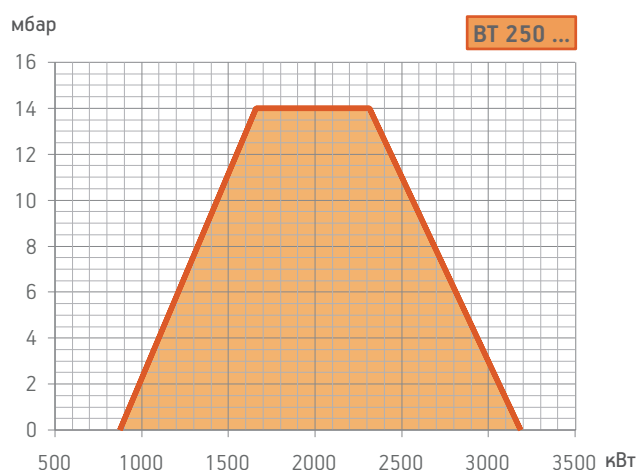

Модель	Размеры упаковки			Вес кг
	L	P мм	H	
BT 250 DSG 4T	1730	1030	880	225
BT 250 DSG 4T Hinged	1730	1030	880	225
BT 250 DSPG	2020	1140	1010	256

Мощность кВт	Модель	Код	Макс. вязк. топлива °E при 20°C	Электрическое питание	Мощность двигателя кВт	Примеч.
<b>Частота 50 Гц</b>						
873 ÷ 3186	<b>BT 250 DSG 4T</b>	<b>31310010</b>	1,5	3ф AC 50Гц 400В	7,5	4) 15)
873 ÷ 3186	<b>BT 250 DSG 4T Hinged</b>	<b>31310011</b>	1,5	3ф AC 50Гц 400В	7,5	4) 15)
873 ÷ 3186	<b>BT 250 DSPG</b>	<b>3526010</b>	1,5	3ф AC 50Гц 400В	7,5	4)
<b>Частота 60 Гц</b>						
873 ÷ 3186	<b>BT 250 DSG 4T</b>	<b>31315410</b>	1,5	3ф AC 60Гц 400В	9,0	4) 15)
873 ÷ 3186	<b>BT 250 DSG 4T Hinged</b>	<b>31315411</b>	1,5	3ф AC 60Гц 400В	9,0	4) 15)
873 ÷ 3186	<b>BT 250 DSPG</b>	<b>35265410</b>	1,5	3ф AC 60Гц 400В	9,0	4)

### ДОПОЛНИТЕЛЬНАЯ КОМПЛЕКТАЦИЯ

BT 250 DSPG: форсунка с пределом регулирования 1:3 (см. стр. 267)

### МОДУЛЯЦИОННЫЙ РЕЖИМ

Описание	код
BT 250 DSPG: электронный регулятор мощности	98000055
BT 250 DSPG: датчик модуляции (см. стр. 266)	

### ОПЦИИ

Описание
BT 250 DSG: работа на биодизеле
BT 250 DSPG: работа на биодизеле

### АКСЕССУАРЫ ПО ЗАПРОСУ

Описание	код
BT 250 DSG: Звукоизоляционный кожух (см. стр. 277)	97980057

### КОМПОНЕНТЫ ДИЗЕЛЬНОЙ ГОРЕЛКИ ВХОДЯЩИЕ В КОМПЛЕКТ ПОСТАВКИ

BT 250 DSG:	Топливный фильтр, гибкие топливные шланги, форсунки, комплект крепления горелки к котлу (фланец, прокладка), семи- и четырехполюсный электрические штекеры
BT 250 DSPG:	Топливный фильтр, гибкие топливные шланги, комплект крепления горелки к котлу (фланец, прокладка)

### ПРИМЕЧАНИЕ

- 4) Горелка оборудована устройством перекрытия доступа воздуха в топку.
  - 5) Биодизель в соответствии с Европейским нормативом EN14213-FAME.
  - 15) Соответствует нормативу: EN 267
- Теплотворная способность дизельного топлива:**  $H_i = 42,70 \text{ МДж/кг} = 10200 \text{ ккал/кг}$ .

кВт

от 1304 до 3854



Серии

BT

Согласно

Е.М.С. Директива 2004/108/CE  
L.V. Директива 2006/95/CE Стандарт: EN267



BT 300 DSG 4T



BT 300 DSG 4T HINGED



BT 300 DSPG

	BT 300 DSG 4T	BT 300 DSG 4T Hinged	BT 300 DSPG
Дизельная горелка. Способ управления:	2-ух ступ.	2-ух ступ.	прогр. 2-ух ступ. механ. модул.
Модуляционный режим при установке электронного регулятора мощности в панели управления (должен быть заказан вместе с модуляционным комплектом).			•
Диапазон модуляции:			1:3
Наиболее полное сжигание топлива при регул. соотношения воздух/топливо	•	•	•
Сопловую сборку можно снять, не снимая горелки с котла	•	•	•
Фиксированный крепежный фланец.		•	
Крепежный фланец, скользящий вдоль сопловой трубы, позволяет найти оптимальное положение сопла в камере сгорания.	•		•
Фланец крепежа к котлу с откидным шарниром обеспечивает удобство обслуживания сопловой сборки без демонтажа горелки с котла		•	
Воздухозаборник с воздушной заслонкой. Регулировка расхода воздуха:	электрический сервопривод	электрический сервопривод	механический регулятор
Полное закрытие воздушной заслонки при выключении горелки, во избежание теплопотерь.	•	•	•
Шестириччатый топливный насос с регулировкой давления, запорными и предохранительными клапанами.	•	•	
Шестириччатый топливный насос с регулировкой давления и клапаном контроля потока.			•
Распыление топлива с помощью форсунок.	•	•	
Узел распыления оборудован магнитом управляющим шпилькой, которая открывает/закрывает форсунку.			•
Контроль пламени с помощью фоторезистора.	•	•	•
Панель управления с сигнальными лампами.	•	•	
Семиполюсный штекер для подключения электропитания и термостата.	•	•	
Четырехполюсный штекер для управления второй ступенью горелки.	•	•	
Клеммы для подключения электропитания и термостата.			•
Клеммы для управления второй ступенью горелки или подключения электронного регулятора мощности.			•
Класс электрозащиты:	IP40	IP40	IP40
Корпус пульта управления из алюминиевого литья с классом электробезопасности IP55	•	•	



Рисунок 2

Размеры фланца котла и шаблон для сверления

Модель	A мм	A1 мм	A2 мм	B мм	B1 мм	B2 мм	C мм	D мм	E мм	F мм	I мм	I1 мм	L мм	M мм	N мм	Рис.
BT 300 DSG 4T	915	435	480	800	580	220	1700	245 ÷ 605	360	275	440	440	400 ÷ 540	M20	365	2
BT 300 DSG 4T Hinged	915	435	480	800	580	220	1350	420	360	280	430	430	509	M18	370	2
BT 300 DSPG	1000	520	480	800	580	220	1900	245 ÷ 605	360	275	440	440	400 ÷ 540	M20	365	2

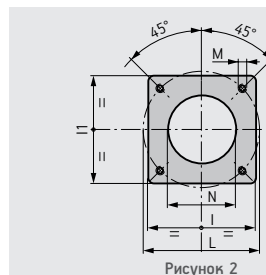
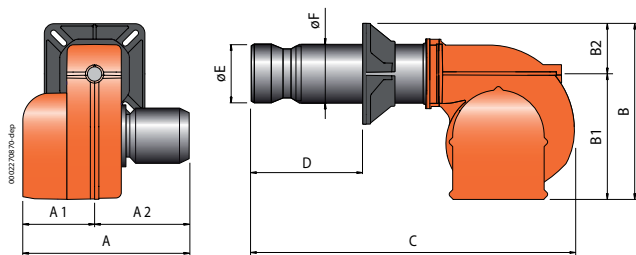
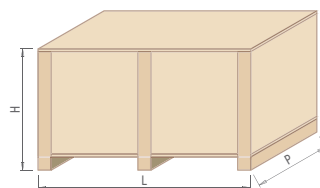
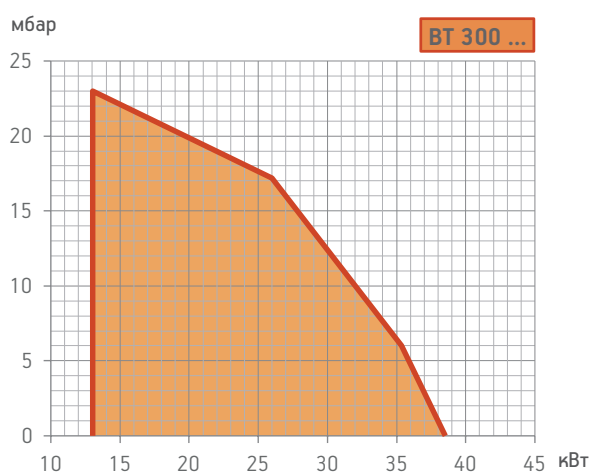

Модель	Размеры упаковки			Вес кг
	L	P	H	
BT 300 DSG 4T	2020	1140	1010	265
BT 300 DSG 4T Hinged	1730	1030	880	265
BT 300 DSPG	2020	1140	1010	290

Мощность кВт	Модель	Код	Макс. вязк. топлива °E при 20°C	Электрическое питание	Мощность двигателя кВт	Примеч.
<b>Частота 50 Гц</b>						
1304 ÷ 3854	<b>BT 300 DSG 4T</b>	<b>31510010</b>	1,5	3ф AC 50Гц 400В	7,5	4) 15)
1304 ÷ 3854	<b>BT 300 DSG 4T Hinged</b>	<b>31510011</b>	1,5	3ф AC 50Гц 400В	7,5	4) 15)
1304 ÷ 3854	<b>BT 300 DSPG</b>	<b>3530010</b>	1,5	3ф AC 50Гц 400В	7,5	4)
<b>частота 60 Гц</b>						
1304 ÷ 3854	<b>BT 300 DSG 4T</b>	<b>31515410</b>	1,5	3ф AC 60Гц 400В	9,0	4) 15)
1304 ÷ 3854	<b>BT 300 DSG 4T Hinged</b>	<b>31515411</b>	1,5	3ф AC 60Гц 400В	9,0	4) 15)
1304 ÷ 3854	<b>BT 300 DSPG</b>	<b>35305410</b>	1,5	3ф AC 60Гц 400В	9,0	4)

### ДОПОЛНИТЕЛЬНАЯ КОМПЛЕКТАЦИЯ

BT 300 DSPG: форсунка с пределом регулирования 1:3 (см. стр. 267)

### МОДУЛЯЦИОННЫЙ РЕЖИМ

Описание	код
BT 300 DSPG: электронный регулятор мощности	98000055
BT 300 DSPG: датчик модуляции (см. стр. 266)	

### ОПЦИИ

Описание
BT 300 DSG: работа на биодизеле (5)
BT 300 DSPG: работа на биодизеле (5)

### АКСЕССУАРЫ ПО ЗАПРОСУ

Описание	код
Звукоизоляционный кожух (см. стр. 277)	97980057

### КОМПОНЕНТЫ ДИЗЕЛЬНОЙ ГОРЕЛКИ ВХОДЯЩИЕ В КОМПЛЕКТ ПОСТАВКИ

BT 300 DSG:	Топливный фильтр, гибкие топливные шланги, форсунки, комплект крепления горелки к котлу (фланец, прокладка), семи- и четырехполюсный электрические штекеры
BT 300 DSPG:	Топливный фильтр, гибкие топливные шланги, комплект крепления горелки к котлу (фланец, прокладка)

### ПРИМЕЧАНИЕ

- 4) Горелка оборудована устройством перекрытия доступа воздуха в топку.
  - 5) Биодизель в соответствии с Европейским нормативом EN14213-FAME.
  - 15) Соответствует нормативу: EN 267
- Теплотворная способность дизельного топлива:**  $H_i = 42,70 \text{ МДж/кг} = 10200 \text{ ккал/кг}$ .

кВт

от 1364 до 4151



Серии

BT

Согласно

 E.M.C. Директива 2004/108/CE  
 L.V. Директива 2006/95/CE Стандарт: EN267

BT 350 DSG



BT 350 DSG HINGED

	BT 350 DSG	BT 350 DSG Hinged
Дизельная горелка. Способ управления:	2-ух ступ.	2-ух ступ.
Наиболее полное сжигание топлива при регул. соотношения воздух/топливо	•	•
Сопловую сборку можно снять, не снимая горелки с котла	•	•
Фиксированный крепежный фланец.		•
Крепежный фланец, скользящий вдоль сопловой трубы, позволяет найти оптимальное положение сопла в камере сгорания.	•	
Фланец крепежа к котлу с откидным шарниром обеспечивает удобство обслуживания сопловой сборки без демонтажа горелки с котла		•
Воздухозаборник с воздушной заслонкой. Регулировка расхода воздуха:	электрический сервопривод	электрический сервопривод
Полное закрытие воздушной заслонки при выключении горелки, во избежание теплотерь.	•	•
Шестиренчатый топливный насос с регулировкой давления, запорными и предохранительными клапанами.	•	•
Распыление топлива с помощью форсунок.	•	•
Контроль пламени с помощью фоторезистора.	•	•
Клеммы для подключения электропитания и термостата.	•	•
Клеммы для управления второй ступенью горелки или подключения электронного регулятора мощности.	•	•
Класс электрозащиты:	IP40	IP40



Рисунок 2

Размеры фланца котла и шаблон для сверления

Модель	A мм	A1 мм	A2 мм	B мм	B1 мм	B2 мм	C мм	D мм	E мм	F мм	I мм	I1 мм	L мм	M мм	N мм	Рис.
BT 350 DSG	1050	525	525	880	660	220	1960	350 ÷ 560	360	275	440	440	400 ÷ 540	M20	365	2
BT 300 DSPG Hinged	1050	525	525	880	660	220	1440	420	360	280	430	430	509	M18	370	2

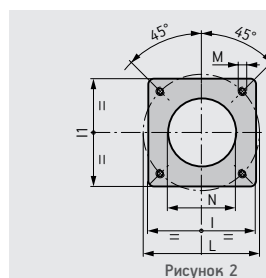
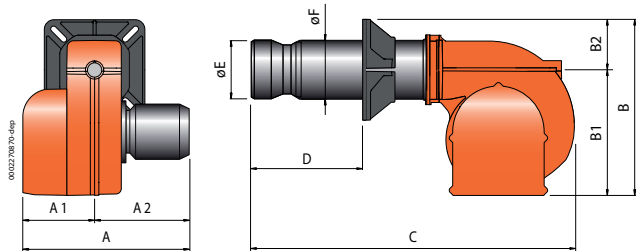
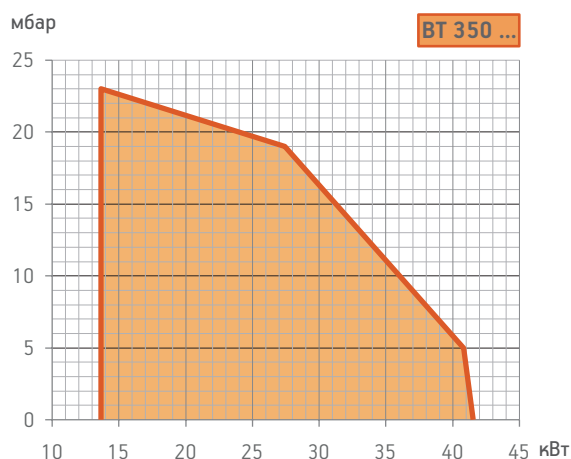

Модель	Размеры упаковки			Вес кг
	L	P	H	
BT 350 DSG	2020	1140	1010	310
BT 350 DSG Hinged	1670	1530	1300	310

Мощность кВт	Модель	Код	Макс. вязк. топлива °E при 20°C	Электрическое питание	Мощность двигателя кВт	Примеч.
<b>Частота 50 Гц</b>						
1364 ÷ 4151	<b>BT 350 DSG</b>	<b>3140010</b>	1,5	3ф AC 50Гц 400В	9	4)
1364 ÷ 4151	<b>BT 350 DSG Hinged</b>	<b>3140011</b>	1,5	3ф AC 50Гц 400В	9	4)
<b>Частота 60 Гц</b>						
1364 ÷ 4151	<b>BT 350 DSG</b>	<b>31405410</b>	1,5	3ф AC 60Гц 400В	11	4)
1364 ÷ 4151	<b>BT 350 DSG Hinged</b>	<b>31405411</b>	1,5	3ф AC 60Гц 400В	11	4)

**АКСЕССУАРЫ ПО ЗАПРОСУ**

Описание	код
Звукоизоляционный кожух (см. стр. 277)	97980057

**КОМПОНЕНТЫ ДИЗЕЛЬНОЙ ГОРЕЛКИ ВХОДЯЩИЕ В КОМПЛЕКТ ПОСТАВКИ**

Топливный фильтр, гибкие топливные шланги, форсунки, комплект крепления горелки к котлу (фланец, прокладка)

**ПРИМЕЧАНИЕ**

4) Горелка оборудована устройством перекрытия доступа воздуха в топку.  
Теплотворная способность дизельного топлива:  $H_i = 42,70 \text{ МДж/кг} = 10200 \text{ ккал/кг}$ .

кВт

от 1581 до 6500



Серии

GI

Согласно

Е.М.С. Директива 2004/108/CE  
L.V. Директива 2006/95/CE Стандарт: EN267

ДИЗЕЛЬНЫЕ ГОРЕЛКИ

baltur

	GI 350 DSPG	GI 420 DSPG	GI 510 DSPG
Дизельная горелка. Способ управления:	прогр. 2-ух ступ. механ. модул.	прогр. 2-ух ступ. механ. модул.	прогр. 2-ух ступ. механ. модул.
Модуляционный режим при установке электронного регулятора мощности в панели управления (должен быть заказан вместе с модуляционным комплектом).	•	•	•
Диапазон модуляции:	1:3	1:3	1:3
Наиболее полное сжигание топлива при регул. соотношения воздух/топливо	•	•	•
Сопловую сборку можно снять, не снимая горелки с котла	•	•	•
Крепежный фланец, скользящий вдоль сопловой трубы, позволяет найти оптимальное положение сопла в камере сгорания.	•	•	•
Воздухозаборник с воздушной заслонкой. Регулировка расхода воздуха:	механический регулятор	механический регулятор	механический регулятор
Полное закрытие воздушной заслонки при выключении горелки, во избежание теплопотерь.	•	•	•
Шестиренчатый топливный насос с регулировкой давления и клапаном контроля потока.	•	•	•
Узел распыления обрудован магнитом управляющим шпилькой, которая открывает/закрывает форсунку.	•	•	•
Контроль пламени с помощью фоторезистора.	•	•	•
Клеммы для подключения электропитания и термостата.	•	•	•
Клеммы для управления второй ступенью горелки или подключения электронного регулятора мощности.	•	•	•
Класс электрозащиты:	IP40	IP40	IP40

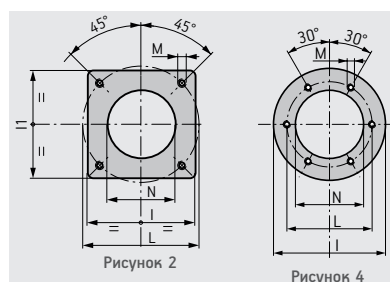
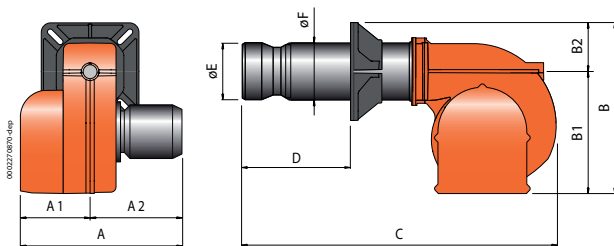

Размеры фланца котла и шаблон для сверления

Модель	A мм	A1 мм	A2 мм	B мм	B1 мм	B2 мм	C мм	D мм	E мм	F мм	I мм	I1 мм	L мм	M мм	N мм	Рис.
GI 350 DSPG	1345	660	685	970	750	220	1900	275 ÷ 500	360	275	440	440	400 ÷ 540	M20	365	2
GI 420 DSPG	1345	660	685	1040	750	290	2030	275 ÷ 560	400	355	580	-	520	M20	420	4
GI 510 DSPG	1345	660	685	1040	750	290	2030	275 ÷ 560	400	355	580	-	520	M20	420	4

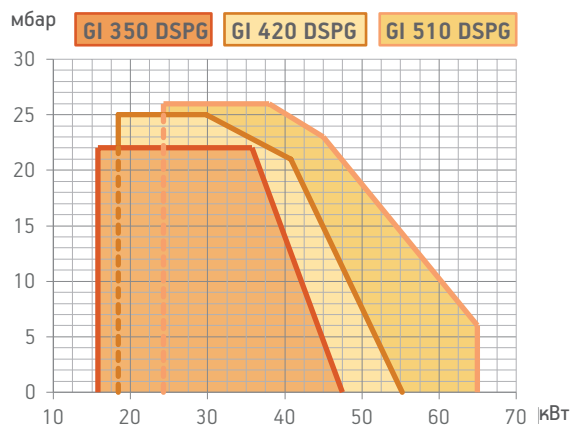

Модель	Размеры упаковки			Вес кг
	L	P	H	
GI 350 DSPG	2260	1520	1150	500
GI 420 DSPG	2260	1520	1150	540
GI 510 DSPG	2260	1520	1150	580

Мощность кВт	Модель	Код	Макс. вязк. топлива °E при 20°C	Электрическое питание	Мощность двигателя кВт	Примеч.
<b>Частота 50 Гц</b>						
1581 ÷ 4743	<b>GI 350 DSPG</b>	<b>6501010</b>	1,5	3ф AC 50Гц 400В	15,0 + 2,2	4)
1840 ÷ 5522	<b>GI 420 DSPG</b>	<b>6506010</b>	1,5	3ф AC 50Гц 400В	18,5 + 2,2	4)
2430 ÷ 6500	<b>GI 510 DSPG</b>	<b>6511010</b>	1,5	3ф AC 50Гц 400В	18,5 + 3,0	4)
<b>Частота 60 Гц</b>						
1581 ÷ 4743	<b>GI 350 DSPG</b>	<b>65015410</b>	1,5	3ф AC 60Гц 400В	11,0+2,6	4)
1840 ÷ 5522	<b>GI 420 DSPG</b>	<b>65065410</b>	1,5	3ф AC 60Гц 400В	13,0+2,6	4)
2430 ÷ 6500	<b>GI 510 DSPG</b>	<b>65115410</b>	1,5	3ф AC 60Гц 400В	22,0+3,5	4)

### ДОПОЛНИТЕЛЬНАЯ КОМПЛЕКТАЦИЯ

Форсунка с пределом регулирования 1:3 (см. стр. 267)

### МОДУЛЯЦИОННЫЙ РЕЖИМ

Описание	код
Электронный регулятор мощности	98000055
Датчик модуляции (см. стр. 266)	

### АКСЕССУАРЫ ПО ЗАПРОСУ

Описание	код
Звукоизоляционный кожух (см. стр. 277)	97980058

### КОМПОНЕНТЫ ДИЗЕЛЬНОЙ ГОРЕЛКИ ВХОДЯЩИЕ В КОМПЛЕКТ ПОСТАВКИ

Топливный фильтр, гибкие топливные шланги, комплект крепления горелки к котлу (фланец, прокладка)

### ПРИМЕЧАНИЕ

4) Горелка оборудована устройством перекрытия доступа воздуха в топку.  
Теплотворная способность дизельного топлива:  $H_i = 42,70 \text{ МДж/кг} = 10200 \text{ ккал/кг}$ .

кВт

от 2500 до 10500



Серии

GI

Согласно

 Е.М.С. Директива 2004/108/CE  
 L.V. Директива 2006/95/CE Стандарт: EN267

ДИЗЕЛЬНЫЕ ГОРЕЛКИ

baltur

	GI 1000 DSPG
Дизельная горелка. Способ управления:	прогр. 2-ух ступ. механ. модул.
Модуляционный режим при установке электронного регулятора мощности в панели управления (должен быть заказан вместе с модуляционным комплектом).	•
Диапазон модуляции:	1:4
Наиболее полное сжигание топлива при регул. соотношения воздух/топливо	•
Сопловую сборку можно снять, не снимая горелки с котла	•
Фиксированный крепежный фланец.	•
Фланец крепежа к котлу с откидным шарниром обеспечивает удобство обслуживания сопловой сборки без демонтажа горелки с котла	•
Воздухозаборник с воздушной заслонкой. Регулировка расхода воздуха:	механический регулятор
Полное закрытие воздушной заслонки при выключении горелки, во избежание теплотерь.	•
Шестириччатый топливный насос с регулировкой давления и клапаном контроля потока.	•
Узел распыления обрудован магнитом управляющим шпилькой, которая открывает/закрывает форсунку.	•
Контроль пламени с помощью фоторезистора.	•
Клеммы для подключения электропитания и термостата.	•
Клеммы для управления второй ступенью горелки или подключения электронного регулятора мощности.	•
Класс электрозащиты:	IP40



Рисунок 5

Размеры фланца котла и шаблон для сверления

Модель	A мм	A1 мм	A2 мм	B мм	B1 мм	B2 мм	C мм	D мм	E мм	F мм	I мм	I1 мм	L мм	M мм	N мм	Рис.
GI 1000 DSPG	1465	800	665	1260	855	405	1960	430	480	490	800	765	M16	495	5	5



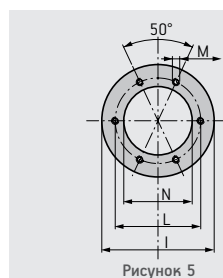
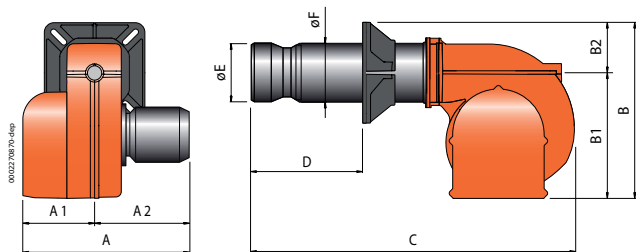
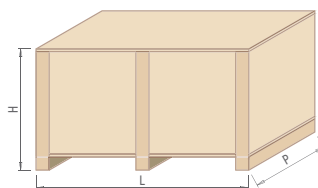
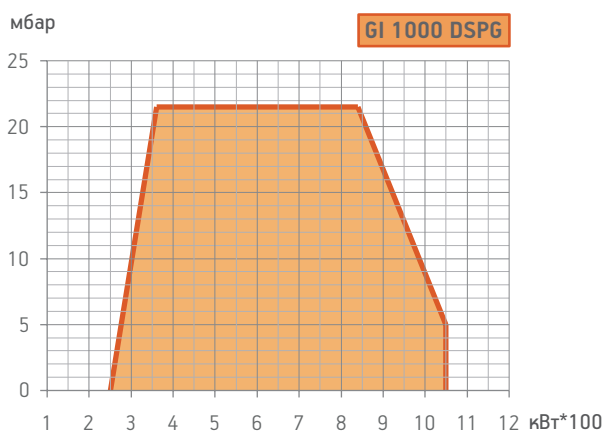

Модель	Размеры упаковки			Вес кг
	L	P	H	
GI 1000 DSPG	2610	1760	1470	900

Мощность кВт	Модель	Код	Макс. вязк. топлива °E при 20°C	Электрическое питание	Мощность двигателя кВт	Примеч.
<b>Частота 50 Гц</b>						
2500 ÷ 10500	GI 1000 DSPG	6521010	1,5	3ф AC 50Гц 400В	22 + 4	4)
<b>Частота 60 Гц</b>						
2500 ÷ 10500	GI 1000 DSPG	65215410	1,5	3ф AC 60Гц 400В	30,0+3,5	4)

### ДОПОЛНИТЕЛЬНАЯ КОМПЛЕКТАЦИЯ

Форсунка с пределом регулирования 1:5 (см. стр. 267)

### МОДУЛЯЦИОННЫЙ РЕЖИМ

Описание	код
Электронный регулятор мощности	98000055
Датчик модуляции (см. стр. 266)	

### КОМПОНЕНТЫ ДИЗЕЛЬНОЙ ГОРЕЛКИ ВХОДЯЩИЕ В КОМПЛЕКТ ПОСТАВКИ

Топливный фильтр, гибкие топливные шланги, комплект крепления горелки к котлу (фланец, прокладка)

### ПРИМЕЧАНИЕ

4) Горелка оборудована устройством перекрытия доступа воздуха в топку.  
Теплотворная способность дизельного топлива:  $H_i = 42,70 \text{ МДж/кг} = 10200 \text{ ккал/кг}$ .

# Диапазон

## Мазутные горелки

### Одноступенчатые мазутные горелки

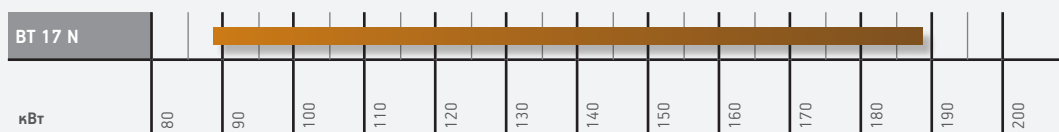

### Двухступенчатые мазутные горелки

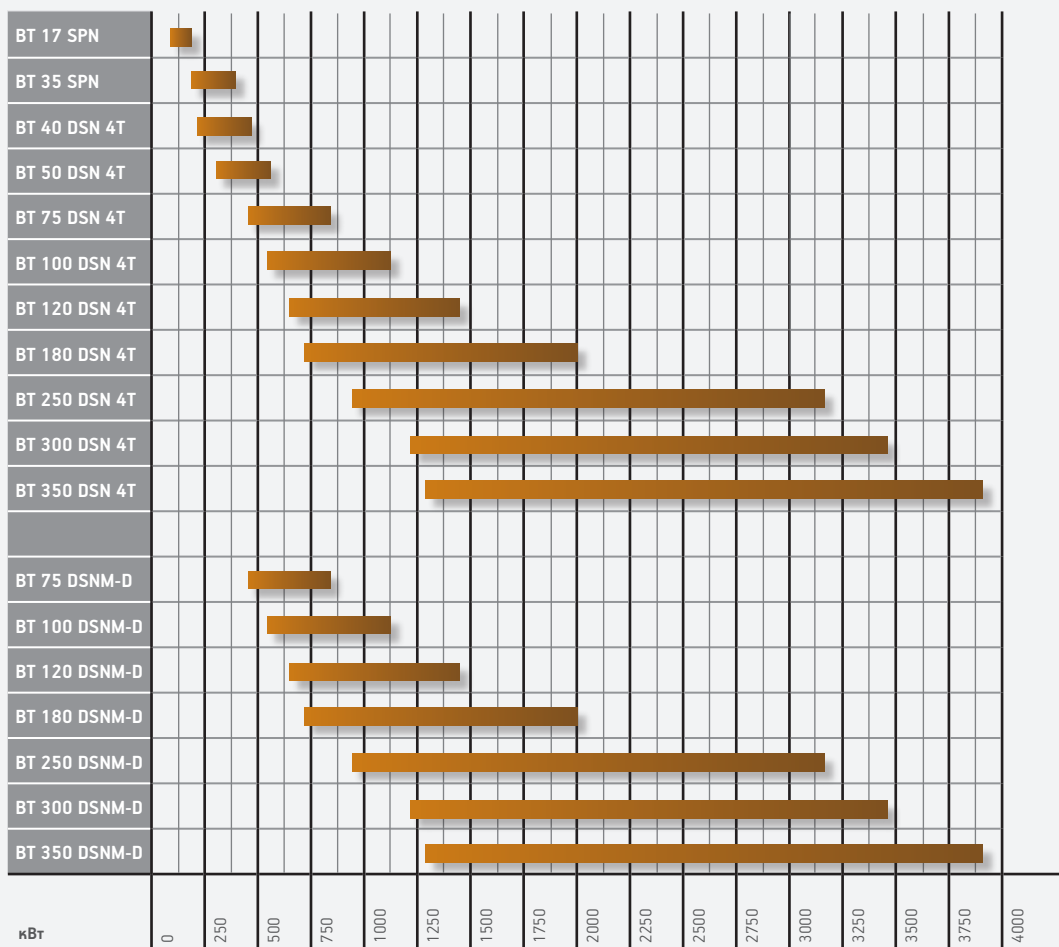

## Обозначения

### BT...N

Горелки мазутные одноступенчатые (вкл./выкл.)

### BT...SPN

Горелки мазутные с изменением давления подачи топлива (розжиг с уменьшенным пламенем), с одной форсункой.

### BT...DSN 4T

Горелки мазутные двухступенчатые.

### BT...DSNM-D

Горелки мазутные повышенной вязкости, двухступенчатые. Форсунка регулируемая, с электромагнитным приводом.

### BT...DSPN

Горелки мазутные двухступенчатые прогрессивные/модуляционные с механическим регулированием мощности. Форсунка регулируемая, с электромагнитным приводом.

### GI...DSPN-D

Горелки мазутные повышенной вязкости, двухступенчатые прогрессивные/модуляционные с механическим регулированием мощности. Форсунка регулируемая, с электромагнитным приводом.

## Прогрессивно-двухступенчатые/модуляционные мазутные горелки

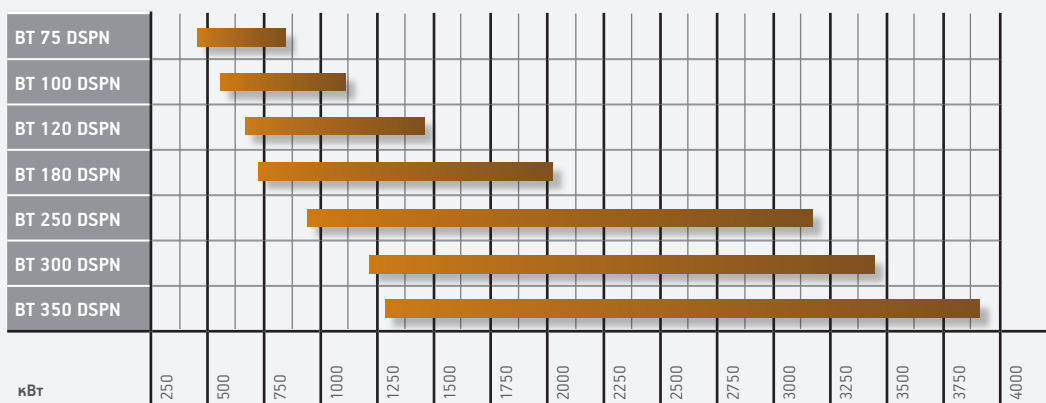

## Прогрессивно-двухступенчатые/модуляционные мазутные промышленные горелки

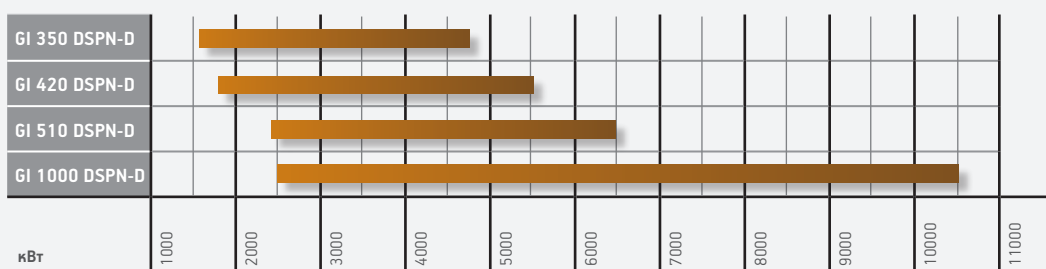

кВт

от 89 до 189



Серии

BT

Согласно

 Е.М.С. Директива 2004/108/CE  
 L.V. Директива 2006/95/CE Стандарт: EN267

BT 17 N

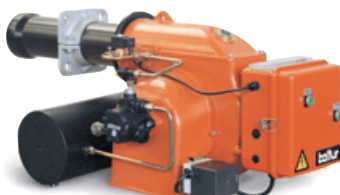

BT 17 SPN

	BT 17 N	BT 17 SPN
Мазутная горелка. Способ управления:	<b>1-но ступ.</b>	<b>измен. давления 2-ух ступ.</b>
Наиболее полное сжигание топлива при регул. соотношения воздух/топливо	•	•
Сопловую сборку можно снять, не снимая горелки с котла	•	•
Крепежный фланец, скользящий вдоль сопловой трубы, позволяет найти оптимальное положение сопла в камере сгорания.	•	•
Воздухозаборник с воздушной заслонкой. Регулировка расхода воздуха:	ручная	электрический сервопривод
Полное закрытие воздушной заслонки при выключении горелки, во избежание теплопотерь.		•
Шестириччатый топливный насос с регулировкой давления и запорными клапанами.	•	
Шестириччатый топливный насос с регулировкой давления, запорными и предохранительными клапанами.		•
Электроподогреватель топлива в комплекте с атигаз. клапаном, фильтром, термометром, термостатами минимума и регулировки.	•	•
Распыление топлива с помощью форсунок.	•	•
Контроль пламени с помощью фоторезистора.	•	•
Клеммы для подключения электропитания и термостата.	•	•
Клеммы для управления второй ступенью горелки.		•
Класс электрозащиты:	IP40	IP40



Рисунок 2

 Размеры фланца  
 котла и шаблон  
 для сверления

Модель	A мм	A1 мм	A2 мм	B мм	B1 мм	B2 мм	C мм	D мм	E мм	F мм	I мм	I1 мм	L мм	M мм	N мм	Рис.
BT 17 N	520	260	260	440	305	135	965	118 ÷ 320	135	115	185	185	170 ÷ 210	M10	145	2
BT 17 SPN	520	260	260	440	305	135	965	118 ÷ 320	135	115	185	185	170 ÷ 210	M10	145	2

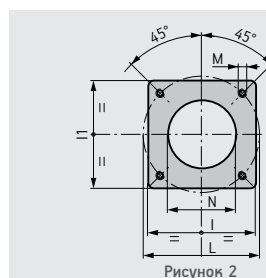
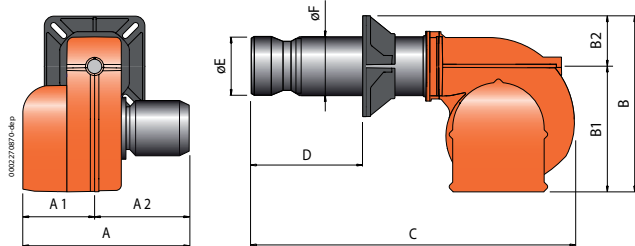
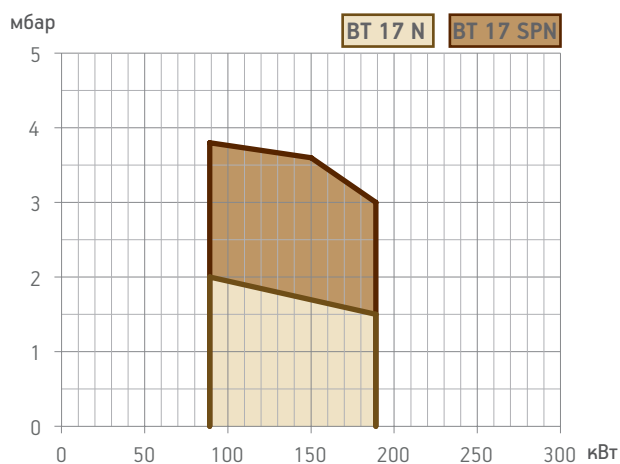

Модель	Размеры упаковки			Вес кг
	L	P	H	
BT 17 N	1070	850	600	83
BT 17 SPN	1070	850	600	85

	Мощность кВт	Модель	Код	Макс. вязк. °E до 50°C	Электрическое питание	Мощность двигателя кВт	Нагрев. элемент бака кВт	Примеч.
<b>Частота 50 Hz</b>								
<b>НОВИНКА</b>	89 ÷ 189	<b>BT 17 N</b>	<b>20080010</b>	7	3ф AC 50Гц 400В	0,37	1,8	
	89 ÷ 189	<b>BT 17 SPN</b>	<b>2040111</b>	7	3ф AC 50Гц 400В	0,37	1,8	4)
<b>Частота 60 Hz</b>								
<b>НОВИНКА</b>	89 ÷ 189	<b>BT 17 N</b>	<b>20085410</b>	7	3ф AC 60Гц 400В	0,55	1,8	
	89 ÷ 189	<b>BT 17 SPN</b>	<b>20405420</b>	7	3ф AC 60Гц 400В	0,55	1,8	4)

### ДОПОЛНИТЕЛЬНАЯ КОМПЛЕКТАЦИЯ ДЛЯ МАЗУТНЫХ ГОРЕЛОК

Description	Part no.
Комплект подогрева топлива вязкостью до 20°E при 50°C BT 17 SPN	98000305
Комплект для топлива с низким содержанием серы и вязкостью до 15°E при 50°C BT 17 SPN	98000314

### КОМПОНЕНТЫ МАЗУТНОЙ ГОРЕЛКИ ВХОДЯЩИЕ В КОМПЛЕКТ ПОСТАВКИ

Топливный фильтр, гибкие топливные шланги, форсунка, комплект крепления горелки к котлу (фланец, прокладка)

### ПРИМЕЧАНИЕ

4) Горелка оборудована устройством перекрытия доступа воздуха в топку.  
Теплотворная способность мазута:  $H_i = 41,5 \text{ МДж/кг} = 9900 \text{ ккал/кг}$ .

кВт

от 189 до 446



Серии

BT

Согласно

Е.М.С. Директива 2004/108/CE  
L.V. Директива 2006/95/CE Стандарт: EN267



МАЗУТНЫЕ ГОРЕЛКИ

baltur

	BT 35 SPN	BT 40 DSN 4T
Мазутная горелка. Способ управления:	<b>измен. давления 2-ух ступ.</b>	<b>2-ух ступ.</b>
Наиболее полное сжигание топлива при регул. соотношения воздух/топливо	•	•
Сопловую сборку можно снять, не снимая горелки с котла	•	•
Крепежный фланец, скользящий вдоль сопловой трубы, позволяет найти оптимальное положение сопла в камере сгорания.	•	•
Воздухозаборник с воздушной заслонкой. Регулировка расхода воздуха:	электрический сервопривод	электрический сервопривод
Полное закрытие воздушной заслонки при выключении горелки, во избежание теплопотерь.	•	•
Шестиренчатый топливный насос с регулировкой давления и запорными клапанами.		•
Шестиренчатый топливный насос с регулировкой давления, запорными и предохранительными клапанами.	•	
Электроподогреватель топлива в комплекте с атигаз. клапаном, фильтром, термометром, термостатами минимума и регулировки.	•	•
Распыление топлива с помощью форсунок.	•	•
Контроль пламени с помощью фоторезистора.	•	•
Клеммы для подключения электропитания и термостата.	•	•
Клеммы для управления второй ступенью горелки.	•	•
Класс электрозащиты:	IP40	IP40



Рисунок 2

Размеры фланца котла и шаблон для сверления

Модель	A мм	A1 мм	A2 мм	B мм	B1 мм	B2 мм	C мм	D мм	E мм	F мм	I мм	I1 мм	L мм	M мм	N мм	Рис.
BT 35 SPN	520	260	260	440	305	135	985	120 ÷ 305	155	135	215	215	200 ÷ 245	M12	165	2
BT 40 DSN 4T	590	260	330	415	305	110	985	120 ÷ 305	155	135	215	215	200 ÷ 245	M12	165	2

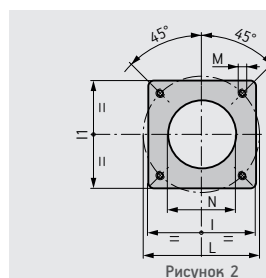
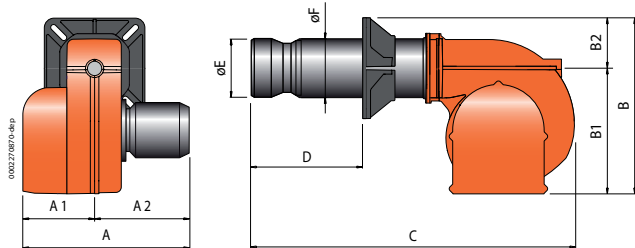
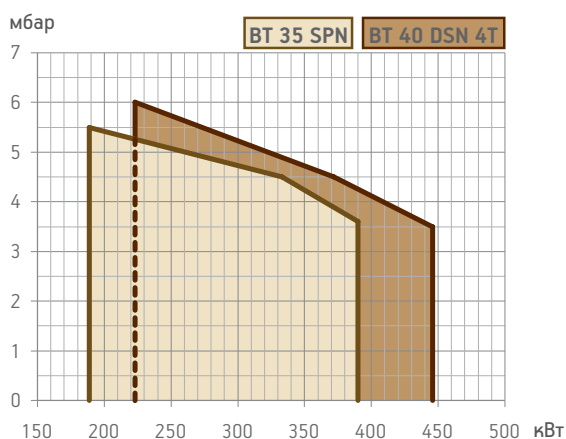

Модель	Размеры упаковки			Вес кг
	L	P	H	
BT 35 SPN	1070	850	600	85
BT 40 DSN 4T	1070	850	600	85

Мощность кВт	Модель	Код	Макс. вязк. °E до 50°C	Электрическое питание	Мощность двигателя кВт	Нагрев. элемент бака кВт	Примеч.
<b>Частота 50 Гц</b>							
189 ÷ 390	<b>BT 35 SPN</b>	<b>2052110</b>	7	3ф AC 50Гц 400В	0,55	3,5	4)
223 ÷ 446	<b>BT 40 DSN 4T</b>	<b>2058010</b>	7	3ф AC 50Гц 400В	0,55	3,5	4)
<b>Частота 60 Гц</b>							
189 ÷ 390	<b>BT 35 SPN</b>	<b>20525420</b>	7	3ф AC 60Гц 400В	0,76	3,5	4)
223 ÷ 446	<b>BT 40 DSN 4T</b>	<b>20585410</b>	7	3ф AC 60Гц 400В	0,76	3,5	4)

### ДОПОЛНИТЕЛЬНАЯ КОМПЛЕКТАЦИЯ ДЛЯ МАЗУТНЫХ ГОРЕЛОК

Описание	код
Комплект для подогрева топлива вязкостью до 20°E при 50°C	
BT 35 SPN	98000305
BT 40 DSN	98000301
Комплект для топлива с низким содержанием серы и вязкостью до 15°E при 50°C	
BT 35 SPN	98000314
BT 40 DSN	98000306

### КОМПОНЕНТЫ МАЗУТНОЙ ГОРЕЛКИ ВХОДЯЩИЕ В КОМПЛЕКТ ПОСТАВКИ

Топливный фильтр, гибкие топливные шланги, форсунки, комплект крепления горелки к котлу (фланец, прокладка)

### ПРИМЕЧАНИЕ

4) Горелка оборудована устройством перекрытия доступа воздуха в топку.  
Теплотворная способность мазута:  $H_i = 41,5 \text{ МДж/кг} = 9900 \text{ ккал/кг}$ .

кВт

от 312 до 558



Серии

BT

Согласно

Е.М.С. Директива 2004/108/CE  
L.V. Директива 2006/95/CE Стандарт: EN267

МАЗУТНЫЕ ГОРЕЛКИ

baltur

	BT 50 DSN 4T
Мазутная горелка. Способ управления:	<b>2-ух ступ.</b>
Наиболее полное сжигание топлива при регул. соотношения воздух/топливо	•
Сопловую сборку можно снять, не снимая горелки с котла	•
Крепежный фланец, скользящий вдоль сопловой трубы, позволяет найти оптимальное положение сопла в камере сгорания.	•
Воздухозаборник с воздушной заслонкой. Регулировка расхода воздуха:	электрический сервопривод
Полное закрытие воздушной заслонки при выключении горелки, во избежание теплопотерь.	•
Шестиренчатый топливный насос с регулировкой давления и запорными клапанами.	•
Электроподогреватель топлива в комплекте с атигаз. клапаном, фильтром, термометром, термостатами минимума и регулировки.	•
Распыление топлива с помощью форсунок.	•
Контроль пламени с помощью фоторезистора.	•
Клеммы для подключения электропитания и термостата.	•
Клеммы для управления второй ступенью горелки.	•
Класс электрозащиты:	IP40



Рисунок 2

Размеры фланца котла и шаблон для сверления

Модель	A мм	A1 мм	A2 мм	B мм	B1 мм	B2 мм	C мм	D мм	E мм	F мм	I мм	I1 мм	L мм	M мм	N мм	Рис.
BT 50 DSN 4T	690	340	350	510	400	110	1155	110 ÷ 375	155	135	215	215	200 ÷ 245	M12	165	2



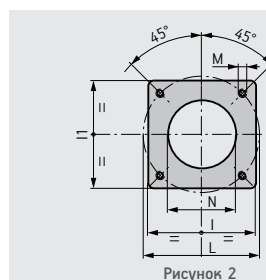
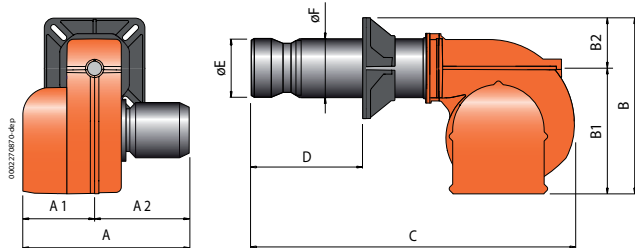
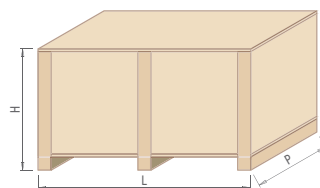
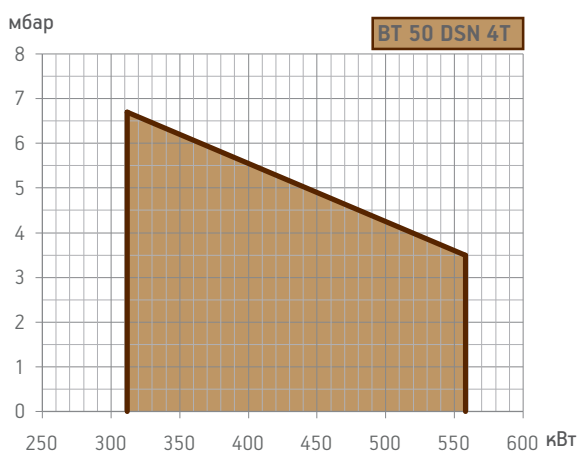

Модель	Размеры упаковки			Вес кг
	L	P	H	
BT 50 DSN 4T	1530	760	700	110

Мощность кВт	Модель	Код	Макс. вязк. °Е до 50°С	Электрическое питание	Мощность двигателя кВт	Нагрев. элемент бака кВт	Примеч.
<b>Частота 50 Гц</b>							
312 ÷ 558	<b>BT 50 DSN 4T</b>	<b>2061010</b>	7	3ф АС 50Гц 400В	1,1	6	4)
<b>Частота 60 Гц</b>							
312 ÷ 558	<b>BT 50 DSN 4T</b>	<b>20615410</b>	7	3ф АС 60Гц 400В	1,5	6	4)

#### ДОПОЛНИТЕЛЬНАЯ КОМПЛЕКТАЦИЯ ДЛЯ МАЗУТНЫХ ГОРЕЛОК

Описание	код
Комплект для подогрева топлива вязкостью до 20°Е при 50°С BT 50 DSN	98000301
Комплект для топлива с низким содержанием серы и вязкостью до 15°Е при 50°С BT 50 SPN	98000306

#### КОМПОНЕНТЫ МАЗУТНОЙ ГОРЕЛКИ ВХОДЯЩИЕ В КОМПЛЕКТ ПОСТАВКИ

Топливный фильтр, гибкие топливные шланги, форсунки, комплект крепления горелки к котлу (фланец, прокладка)

#### ПРИМЕЧАНИЕ

4) Горелка оборудована устройством перекрытия доступа воздуха в топку.  
Теплотворная способность мазута:  $H_i = 41,5 \text{ МДж/кг} = 9900 \text{ ккал/кг}$ .

кВт

от 446 до 837



Серии

BT

Согласно

Е.М.С. Директива 2004/108/CE  
L.V. Директива 2006/95/CE Стандарт: EN267



BT 75 DSN 4T



BT 75 DSNM-D



BT 75 DSPN

	BT 75 DSN 4T	BT 75 DSNM-D	BT 75 DSPN
Мазутная горелка. Способ управления:	2-ух ступ.		прогр. 2-ух ступ. механ. модул.
Мазутная горелка для вязкого топлива. Способ управления:		2-ух ступ.	
Максимальная вязкость топлива при 50°C			•
Модуляционный режим при установке электронного регулятора мощности в панели управления (должен быть заказан вместе с модуляционным комплектом).			1:2
Диапазон модуляции:	•	•	•
Наиболее полное сжигание топлива при регул. соотношения воздух/топливо	•	•	•
Сопловую сборку можно снять, не снимая горелки с котла	•	•	•
Крепежный фланец, скользящий вдоль сопловой трубы, позволяет найти оптимальное положение сопла в камере сгорания.	электрический сервопривод	электрический сервопривод	механический регулятор
Воздухозаборник с воздушной заслонкой. Регулировка расхода воздуха:	•	•	•
Полное закрытие воздушной заслонки при выключении горелки, во избежание теплопотерь.	•		
Шестириччатый топливный насос с регулировкой давления и запорными клапанами.		•	
Шестириччатый топливный насос с регулировкой давления, запорными клапанами и клапаном контроля потока.			•
Шестириччатый топливный насос с регулировкой давления и клапаном контроля потока.	•		
Электроподогреватель топлива в комплекте с атигаз. клапаном, фильтром, термометром, термостатами минимума и регулировки.		•	•
Электроподогреватель топлива в комплекте с атигаз. клапаном, самоочищающимся фильтром, термометром, термостатами минимума и регулировки.	•		
Распыление топлива с помощью форсунок.		•	•
Узел распыления обрудован магнитом управляющим шпилькой, которая открывает/закрывает форсунку.		•	
Подогрев насоса, клапана и сопловой сборки.	•	•	•
Контроль пламени с помощью фоторезистора.	•	•	•
Клеммы для подключения электропитания и термостата.	•	•	
Клеммы для управления второй ступенью горелки.			•
Клеммы для управления второй ступенью горелки или подключения электронного регулятора мощности.	IP40	IP40	IP40
Класс электрозащиты:			

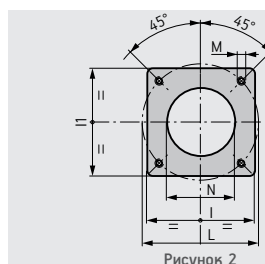
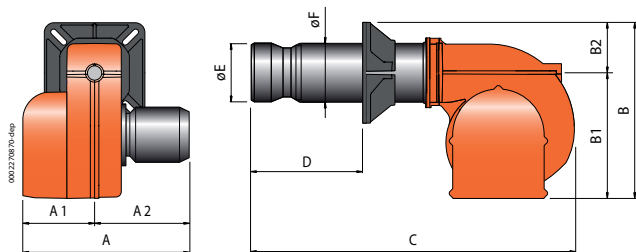

Размеры фланца котла и шаблон для сверления

Рисунок 2

Модель	A мм	A1 мм	A2 мм	B мм	B1 мм	B2 мм	C мм	D мм	E мм	F мм	I мм	I1 мм	L мм	M мм	N мм	Рис.
BT 75 DSN 4T	690	340	350	530	400	130	1385	170 ÷ 430	205	160	260	260	225 ÷ 300	M12	170	2
BT 75 DSNM-D	860	510	350	545	415	130	1385	170 ÷ 430	205	160	260	260	225 ÷ 300	M12	170	2
BT 75 DSPN	860	510	350	545	415	130	1385	195 ÷ 515	205	160	260	260	225 ÷ 300	M12	170	2

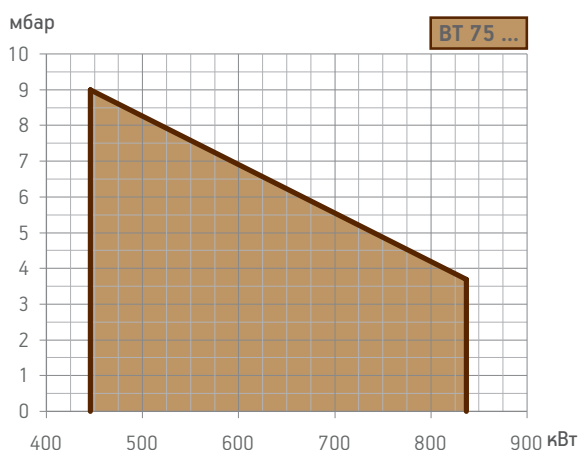

Модель	Размеры упаковки			Вес кг
	L	P	H	
BT 75 DSN 4T	1530	760	700	117
BT 75 DSNM-D	1730	1030	880	140
BT 75 DSPN	1730	1030	880	147

Мощность кВт	Модель	Код	Макс. вязк. °E до 50°C	Электрическое питание	Мощность двигателя кВт	Нагрев. элемент бака кВт	Примеч.
<b>Частота 50 Гц</b>							
446 ÷ 837	<b>BT 75 DSN 4T</b>	<b>2071010</b>	7	3ф AC 50Гц 400В	1,10	6,0	4)
446 ÷ 837	<b>BT 75 DSNM-D</b>	<b>2500010</b>	50	3ф AC 50Гц 400В	1,10 + 0,55	10,5	4)
446 ÷ 837	<b>BT 75 DSPN</b>	<b>2610010</b>	7	3ф AC 50Гц 400В	1,10 + 0,55	10,5	4)
<b>Частота 60 Гц</b>							
446 ÷ 837	<b>BT 75 DSN 4T</b>	<b>20715410</b>	7	3ф AC 60Гц 400В	1,50	6,0	4)
446 ÷ 837	<b>BT 75 DSNM-D</b>	<b>25005410</b>	50	3ф AC 60Гц 400В	1,50 + 0,65	10,5	4)
446 ÷ 837	<b>BT 75 DSPN</b>	<b>26105410</b>	7	3ф AC 60Гц 400В	1,50 + 0,65	10,5	4)

### ДОПОЛНИТЕЛЬНАЯ КОМПЛЕКТАЦИЯ

BT 75 DSNM-D/75 DSPN: форсунка с пределом регулирования 1:3 (см. стр. 267)

### МОДУЛЯЦИОННЫЙ РЕЖИМ

Описание	код
BT 75 DSPN: электронный регулятор мощности	98000055
BT 75 DSPN: датчик модуляции (см. стр. 266)	

### ДОПОЛНИТЕЛЬНАЯ КОМПЛЕКТАЦИЯ ДЛЯ МАЗУТНЫХ ГОРЕЛОК

Описание	код
Комплект для подогрева топлива вязкостью до 20°E при 50°C	
BT 75 DSN 4T	98000301
Комплект для топлива вязкостью до 50°E при 50°C	
BT 75 DSPN	98000315
Комплект для топлива с низким содержанием серы и вязкостью до 15°E при 50°C	
BT 75 DSN 4T	98000306
BT 75 DSPN	98000318

### ОПЦИИ

Описание
BT 75 DSNM-D/75 DSPN: работа горелки на тяжелом жидком топливе (мазут М-100) макс.вязкостью 100°E при 50°C

### КОМПОНЕНТЫ МАЗУТНОЙ ГОРЕЛКИ ВХОДЯЩИЕ В КОМПЛЕКТ ПОСТАВКИ

BT 75 DSN 4T:	топливный фильтр, гибкие топливные шланги, форсунки, комплект крепления горелки к котлу (фланец, прокладка)
BT 75 DSNM-D:	топливный самоочищающийся фильтр с подогревателем и термостатом, гибкие топливные шланги, комплект крепления горелки к котлу (фланец, прокладка)
BT 75 DSPN:	топливный фильтр, гибкие топливные шланги, комплект крепления горелки к котлу (фланец, прокладка)

### ПРИМЕЧАНИЕ

4) Горелка оборудована устройством перекрытия доступа воздуха в топку.  
Теплотворная способность мазута:  $H_i = 41,5 \text{ МДж/кг} = 9900 \text{ ккал/кг}$ .

кВт

от 558 до 1116



Серии

BT

Согласно

 E.M.C. Директива 2004/108/CE  
 L.V. Директива 2006/95/CE Стандарт: EN267

BT 100 DSN 4T



BT 100 DSNM-D



BT 100 DSPN

МАЗУТНЫЕ ГОРЕЛКИ

baltur

	BT 100 DSN 4T	BT 100 DSNM-D	BT 100 DSPN
Мазутная горелка. Способ управления:	2-ух ступ.		прогр. 2-ух ступ. механ. модул.
Мазутная горелка для вязкого топлива. Способ управления:		2-ух ступ.	
Максимальная вязкость топлива при 50°C			•
Модуляционный режим при установке электронного регулятора мощности в панели управления (должен быть заказан вместе с модуляционным комплектом).			1:2
Диапазон модуляции:	•	•	•
Наиболее полное сжигание топлива при регул. соотношения воздух/топливо	•	•	•
Сопловую сборку можно снять, не снимая горелки с котла	•	•	•
Крепежный фланец, скользящий вдоль сопловой трубы, позволяет найти оптимальное положение сопла в камере сгорания.	электрический сервопривод	электрический сервопривод	механический регулятор
Воздухозаборник с воздушной заслонкой. Регулировка расхода воздуха:	•	•	•
Полное закрытие воздушной заслонки при выключении горелки, во избежание теплопотерь.	•		
Шестириччатый топливный насос с регулировкой давления и запорными клапанами.		•	
Шестириччатый топливный насос с регулировкой давления, запорными клапанами и клапаном котроля потока.			•
Шестириччатый топливный насос с регулировкой давления и клапаном котроля потока.	•		
Электроподогреватель топлива в комплекте с атигаз. клапаном, фильтром, термометром, термостатами минимума и регулировки.		•	•
Электроподогреватель топлива в комплекте с атигаз. клапаном, самоочищающимся фильтром, термометром, термостатами минимума и регулировки.	•		
Распыление топлива с помощью форсунок.		•	•
Узел распыления обрудован магнитом управляющим шпилькой, которая открывает/закрывает форсунку.		•	
Подогрев насоса, клапана и сопловой сборки.	•	•	•
Контроль пламени с помощью фоторезистора.	•	•	•
Клеммы для подключения электропитания и термостата.	•	•	
Клеммы для управления второй ступенью горелки.			•
Клеммы для управления второй ступенью горелки или подключения электронного регулятора мощности.	IP40	IP40	IP40
Класс электрозащиты:			



Рисунок 3

Размеры фланца котла и шаблон для сверления

Модель	A мм	A1 мм	A2 мм	B мм	B1 мм	B2 мм	C мм	D мм	E мм	F мм	I мм	L мм	M мм	N мм	Рис.
BT 100 DSN 4T	690	340	350	560	400	160	1320	210 ÷ 400	230	195	320	276	M16	240	3
BT 100 DSNM-D	860	510	350	560	400	160	1320	210 ÷ 400	230	195	320	276	M16	240	3
BT 100 DSPN	860	510	350	635	475	160	1320	210 ÷ 400	230	195	320	276	M16	240	3

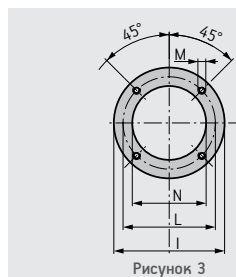
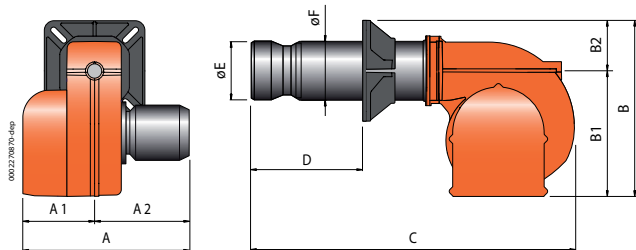
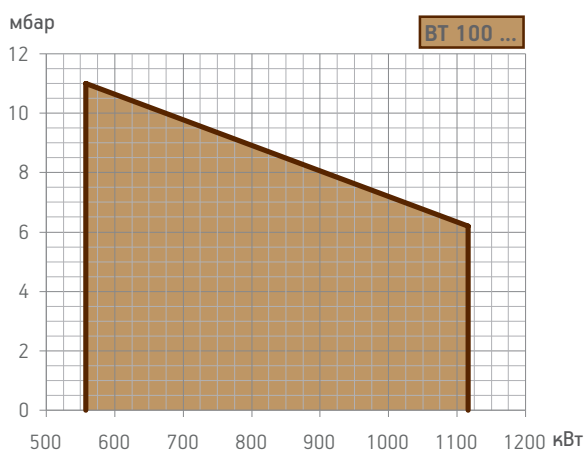

Модель	Размеры упаковки			Вес кг
	L	P	H	
BT 100 DSN 4T	1530	760	700	120
BT 100 DSNM-D	1730	1030	880	145
BT 100 DSPN	1730	1030	880	150

Мощность кВт	Модель	Код	Макс. вязк. °E до 50°C	Электрическое питание	Мощность двигателя кВт	Нагрев. элемент бака кВт	Примеч.
<b>Частота 50 Гц</b>							
558 ÷ 1116	<b>BT 100 DSN 4T</b>	<b>2076010</b>	7	3ф AC 50Гц 400В	1,50	7,5	4)
558 ÷ 1116	<b>BT 100 DSNM-D</b>	<b>2503010</b>	50	3ф AC 50Гц 400В	1,50 + 0,55	10,5	4)
558 ÷ 1116	<b>BT 100 DSPN</b>	<b>2615010</b>	7	3ф AC 50Гц 400В	1,50 + 0,55	10,5	4)
<b>Частота 60 Гц</b>							
558 ÷ 1116	<b>BT 100 DSN 4T</b>	<b>20765410</b>	7	3ф AC 60Гц 400В	2,60	7,5	4)
558 ÷ 1116	<b>BT 100 DSNM-D</b>	<b>25035410</b>	50	3ф AC 60Гц 400В	2,60 + 0,65	10,5	4)
558 ÷ 1116	<b>BT 100 DSPN</b>	<b>26155410</b>	7	3ф AC 60Гц 400В	2,60 + 0,65	10,5	4)

### ДОПОЛНИТЕЛЬНАЯ КОМПЛЕКТАЦИЯ

BT 100 DSNM-D/100 DSPN: форсунка с пределом регулирования 1:3 (см. стр. 267)

### МОДУЛЯЦИОННЫЙ РЕЖИМ

Описание	код
BT 100 DSPN: электронный регулятор мощности	98000055
BT 100 DSPN: датчик модуляции (см. стр. 266)	

### ДОПОЛНИТЕЛЬНАЯ КОМПЛЕКТАЦИЯ ДЛЯ МАЗУТНЫХ ГОРЕЛОК

Описание	код
Комплект для подогрева топлива вязкостью до 20°E при 50°C	
BT 100 DSN 4T	98000301
Комплект для топлива вязкостью до 50°E при 50°C	
BT 100 DSPN	98000315
Комплект для топлива с низким содержанием серы и вязкостью до 15°E при 50°C	
BT 100 DSN 4T	98000306
BT 100 DSPN	98000318

### ОПЦИИ

Описание
BT 100 DSNM-D/100 DSPN: работа горелки на тяжелом жидком топливе (мазут М-100) макс.вязкостью 100°E при 50°C

### КОМПОНЕНТЫ МАЗУТНОЙ ГОРЕЛКИ ВХОДЯЩИЕ В КОМПЛЕКТ ПОСТАВКИ

BT 100 DSN 4T:	топливный фильтр, гибкие топливные шланги, форсунки, комплект крепления горелки к котлу (фланец, прокладка)
BT 100 DSNM-D:	топливный самоочищающийся фильтр с подогревателем и термостатом, гибкие топливные шланги, комплект крепления горелки к котлу (фланец, прокладка)
BT 100 DSPN:	топливный фильтр, гибкие топливные шланги, комплект крепления горелки к котлу (фланец, прокладка)

### ПРИМЕЧАНИЕ

4) Горелка оборудована устройством перекрытия доступа воздуха в топку.  
Теплотворная способность мазута:  $H_i = 41,5 \text{ МДж/кг} = 9900 \text{ ккал/кг}$ .

кВт

от 669 до 1451



Серии

BT

Согласно

Е.М.С. Директива 2004/108/CE  
L.V. Директива 2006/95/CE Стандарт: EN267



BT 120 DSN 4T



BT 120 DSN 4T Hinged



BT 120 DSNM-D



BT 120 DSPN

	BT 120 DSN 4T	BT 120 DSN 4T Hinged	BT 120 DSNM-D	BT 120 DSPN
Мазутная горелка. Способ управления:	2-ух ступ.	2-ух ступ.		прогр. 2-ух ступ. механ. модул.
Мазутная горелка для вязкого топлива. Способ управления:			2-ух ступ.	
Модуляционный режим при установке электронного регулятора мощности в панели управления (должен быть заказан вместе с модуляционным комплектом).				•
Диапазон модуляции:				1:2
Наиболее полное сжигание топлива при регул. соотношения воздух/топливо	•	•	•	•
Сопловую сборку можно снять, не снимая горелки с котла	•	•	•	•
Крепежный фланец, скользящий вдоль сопловой трубы, позволяет найти оптимальное положение сопла в камере сгорания.		•		
Фланец крепежа к котлу с откидным шарниром обеспечивает удобство обслуживания сопловой сборки без демонтажа горелки с котла	•		•	•
Воздухозаборник с воздушной заслонкой. Регулировка расхода воздуха:		•		
Полное закрытие воздушной заслонки при выключении горелки, во избежание теплопотерь.	электрический сервопривод	электрический сервопривод	электрический сервопривод	механический регулятор
Шестиренчатый топливный насос с регулировкой давления и запорными клапанами.	•	•	•	•
Шестиренчатый топливный насос с регулировкой давления, запорными клапанами и клапаном котла.	•	•		
Шестиренчатый топливный насос с регулировкой давления и клапаном котла.			•	
Электроподогреватель топлива в комплекте с атигаз. клапаном, фильтром, термометром, термостатами минимума и регулировки.				•
Электроподогреватель топлива в комплекте с атигаз. клапаном, самоочищающимся фильтром, термометром, термостатами минимума и регулировки.	•	•		
Распыление топлива с помощью форсунок.			•	•
Узел распыления оборудован магнитом управляющим шпилькой, которая открывает/закрывает форсунку.	•	•		
Подогрев насоса, клапана и сопловой сборки.			•	•
Контроль пламени с помощью фоторезистора.			•	•
Клеммы для подключения электропитания и термостата.	•	•	•	•
Клеммы для управления второй ступенью горелки.	•	•	•	•
Клеммы для управления второй ступенью горелки или подключения электронного регулятора мощности.	•	•	•	
Класс электрозащиты:				•
Electric protection rating:	IP40	IP40	IP40	IP40

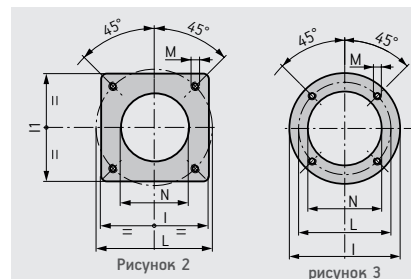
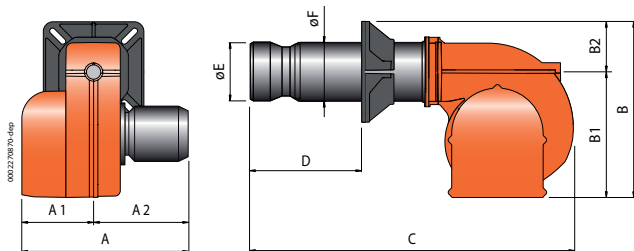

Размеры фланца котла и шаблон для сверления

Модель	A мм	A1 мм	A2 мм	B мм	B1 мм	B2 мм	C мм	D мм	E мм	F мм	I мм	I1 мм	L мм	M мм	N мм	Рис.
BT 120 DSN 4T	835	385	450	610	450	160	1400	185 ÷ 450	230	195	320	-	276	M16	240	3
BT 120 DSN 4T Hinged	690	320	370	825	665	160	1125	265	230	195	300	300	340	M16	240	2
BT 120 DSNM-D	910	460	450	610	450	160	1400	185 ÷ 450	230	195	320	-	276	M16	240	3
BT 120 DSPN	910	460	450	680	520	160	1400	185 ÷ 450	230	195	320	-	276	M16	240	3

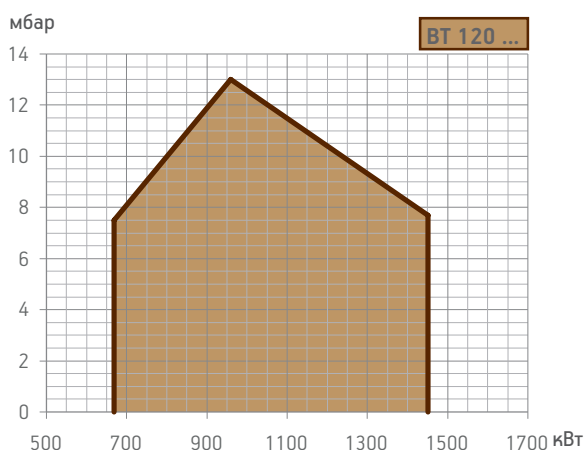

Модель	Размеры упаковки			Вес кг
	L	P	H	
BT 120 DSN 4T	1730	1030	880	190
BT 120 DSN 4T Hinged	1360	990	1200	190
BT 120 DSNM-D	1730	1030	880	230
BT 120 DSPN	1730	1030	880	224

Мощность кВт	Модель	Код	Макс. вязк. °E до 50°C	Электрическое питание	Мощность двигателя кВт	Нагрев. элемент бака кВт	Примеч.
<b>Частота 50 Гц</b>							
669 ÷ 1451	<b>BT 120 DSN 4T</b>	<b>2081010</b>	7	3ф AC 50Гц 400В	2,2	10,5	4)
669 ÷ 1451	<b>BT 120 DSN 4T Hinged</b>	<b>2081011</b>	7	3ф AC 50Гц 400В	2,2	10,5	4)
669 ÷ 1451	<b>BT 120 DSNM-D</b>	<b>2505010</b>	50	3ф AC 50Гц 400В	2,2 + 1,1	10,5	4)
669 ÷ 1451	<b>BT 120 DSPN</b>	<b>2620010</b>	7	3ф AC 50Гц 400В	2,2 + 1,1	10,5	4)
<b>Частота 60 Гц</b>							
669 ÷ 1451	<b>BT 120 DSN 4T</b>	<b>20815410</b>	7	3ф AC 60Гц 400В	3,5	10,5	4)
669 ÷ 1451	<b>BT 120 DSN 4T Hinged</b>	<b>20815411</b>	7	3ф AC 60Гц 400В	3,5	10,5	4)
669 ÷ 1451	<b>BT 120 DSNM-D</b>	<b>25055410</b>	50	3ф AC 60Гц 400В	3,5 + 1,3	10,5	4)
669 ÷ 1451	<b>BT 120 DSPN</b>	<b>26205410</b>	7	3ф AC 60Гц 400В	3,5 + 1,3	10,5	4)

### ДОПОЛНИТЕЛЬНАЯ КОМПЛЕКТАЦИЯ

BT 120 DSNM-D/120 DSPN: форсунка с пределом регулирования 1:3 (см. стр. 267)

### МОДУЛЯЦИОННЫЙ РЕЖИМ

Описание	код
BT 120 DSPN: электронный регулятор мощности	98000055
BT 120 DSPN: датчик модуляции (см. стр. 266)	

### ДОПОЛНИТЕЛЬНАЯ КОМПЛЕКТАЦИЯ ДЛЯ МАЗУТНЫХ ГОРЕЛОК

Описание	код
Комплект для подогрева топлива вязкостью до 20°E при 50°C	
BT 120 DSN 4T	98000301
Комплект для топлива вязкостью до 50°E при 50°C	
BT 120 DSPN	98000315
Комплект для топлива с низким содержанием серы и вязкостью до 15°E при 50°C	
BT 120 DSN 4T	98000306
BT 120 DSPN	98000318

### ОПЦИИ

Описание
Паровой подогреватель топлива
BT 120 DSNM-D/120 DSPN: работа горелки на тяжелом жидком топливе (мазут М-100) макс. вязкостью 100°E при 50°C

### КОМПОНЕНТЫ МАЗУТНОЙ ГОРЕЛКИ ВХОДЯЩИЕ В КОМПЛЕКТ ПОСТАВКИ

BT 120 DSN 4T:	топливный фильтр, гибкие топливные шланги, форсунки, комплект крепления горелки к котлу (фланец, прокладка)
BT 120 DSNM-D:	топливный самоочищающийся фильтр с подогревателем и термостатом, гибкие топливные шланги, комплект крепления горелки к котлу (фланец, прокладка)
BT 120 DSPN:	топливный фильтр, гибкие топливные шланги, комплект крепления горелки к котлу (фланец, прокладка)

### ПРИМЕЧАНИЕ

4) Горелка оборудована устройством перекрытия доступа воздуха в топку.  
**Теплотворная способность мазута:** Hi = 41,5 МДж/кг = 9900 ккал/кг.

кВт

от 725 до 2009



Серии

BT

Согласно

 E.M.C. Директива 2004/108/CE  
 L.V. Директива 2006/95/CE Стандарт: EN267

BT 180 DSN 4T



BT 180 DSN 4T Hinged



BT 180 DSNM-D



BT 80 DSPN

	BT 180 DSN 4T	BT 180 DSN 4T Hinged	BT 180 DSNM-D	BT 180 DSPN
Мазутная горелка. Тип регулировки:	двухступенчатый	двухступенчатый		механический, двухступенчатый, прогрессивный
Горелка для тяжелых нефтепродуктов. Тип регулировки:			двухступенчатый	
Постоянная модуляция мощности путем установки ПИД-контроллера на панели управления (заказывается отдельно с датчиком модуляции мощности).				•
Коэффициент модуляции мощности:				1:3
Регулировка воздуха в камере сгорания и воздухоудвнной трубе.	•	•	•	•
Простое техническое обслуживание благодаря возможности демонтажа головки камеры сгорания без необходимости снятия горелки с котла.	•	•	•	•
Неподвижный соединительный фланец котла.		•		
Подвижный соединительный фланец котла для установки воздухоудвнной трубы на котлы различных типов.	•		•	•
Простое техническое обслуживание благодаря двустороннему шарниру, который позволяет демонтировать головку камеры сгорания без необходимости снятия горелок с котла.		•		
Впускное устройство для воздуха горения с двустворчатым клапаном. Регулировка потока воздуха:	электрический сервомотор	электрический сервомотор	электрический сервомотор	механический регулятор
Полностью закрывающаяся воздушная заслонка со стороны выключения для предотвращения потери тепла через вытяжную трубу.	•	•	•	•
Контур подачи топлива, состоящий из шестеренного насоса с регулятором давления и запорными клапанами.	•	•		
Контур подачи топлива, состоящий из шестеренного насоса с регулятором давления, запорными клапанами и клапаном регулирования потока.			•	
Контур подачи топлива, состоящий из шестеренного насоса с регулятором давления, орными клапанами и предохранительным клапаном.				•
Электрический подогреватель топлива с противогазовым клапаном, фильтром, термостатом, регулятором, а также реле минимальной температуры и предохранительным реле.	•	•		
Электрический подогреватель топлива с противогазовым клапаном, самоочищающимся фильтром, термостатом, а также реле минимальной температуры и предохранительным реле.			•	•
Блок атомизации со штифтом закрытия форсунки.	•	•		
Блок атомизации с магнитом для управления возвратными штифтами выпускного отверстия/форсунки.			•	•
Нагревательный элемент для насоса, клапана и блока атомизации.			•	
Обнаружение пламени посредством фоторезистора.	•	•	•	•
Клеммная колодка для подключения электрооборудования и термореле к горелке.	•	•	•	•
Клеммная колодка для работы в режиме второй ступени.	•	•	•	
Клеммная колодка для работы в режиме второй ступени или для подключения ПИД - контроллера.				•
Класс электрозащиты:	IP40	IP40	IP40	IP40



Рисунок 2

Размеры фланца котла и шаблон для сверления

Модель	A мм	A1 мм	A2 мм	B мм	B1 мм	B2 мм	C мм	D мм	E мм	F мм	I мм	I1 мм	L мм	M мм	N мм	Рис.
BT 180 DSN 4T	940	450	490	610	450	160	1645	200 ÷ 535	260	220	320	320	280 ÷ 370	M12	230	2
BT 180 DSN 4T Hinged	755	385	370	890	720	170	1210	280	260	225	340	340	396	M16	275	2
BT 180 DSNM-D	940	450	490	610	450	160	1645	200 ÷ 535	260	220	320	320	280 ÷ 370	M12	230	2
BT 180 DSPN	940	450	490	610	450	160	1645	200 ÷ 535	260	220	320	320	280 ÷ 370	M12	230	2



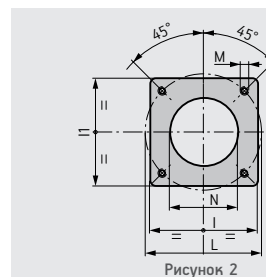
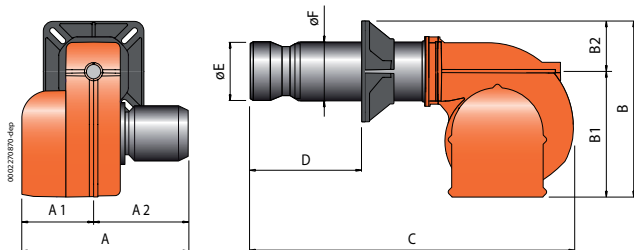
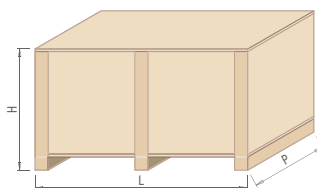
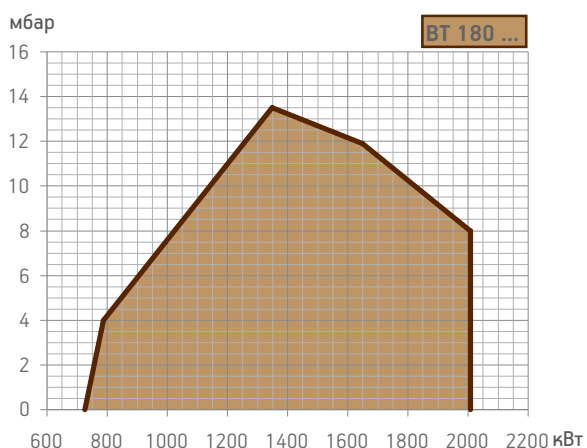

Модель	Размеры упаковки			Вес кг
	L	P	H	
BT 180 DSN 4T	1730	1030	880	240
BT 180 DSN 4T Hinged	1360	990	1200	240
BT 180 DSNM-D	1730	1030	880	280
BT 180 DSPN	2020	1140	1010	274

Мощность кВт	Модель	Код	Макс. вязк. °E до 50°C	Электрическое питание	Мощность двигателя кВт	Нагрев. элемент бака кВт	Примеч.
<b>Частота 50 Гц</b>							
725 ÷ 2009	<b>BT 180 DSN 4T</b>	<b>2086010</b>	7	3ф AC 50Гц 400В	3,0	15	4)
725 ÷ 2009	<b>BT 180 DSN 4T Hinged</b>	<b>2086011</b>	7	3ф AC 50Гц 400В	3,0	15	4)
725 ÷ 2009	<b>BT 180 DSNM-D</b>	<b>2507010</b>	50	3ф AC 50Гц 400В	3,0 + 1,1	15	4)
725 ÷ 2009	<b>BT 180 DSPN</b>	<b>2625010</b>	7	3ф AC 50Гц 400В	3,0 + 1,1	15	4)
<b>Частота 60 Гц</b>							
725 ÷ 2009	<b>BT 180 DSN 4T</b>	<b>20865410</b>	7	3ф AC 60Гц 400В	3,5	15	4)
725 ÷ 2009	<b>BT 180 DSN 4T Hinged</b>	<b>20865411</b>	7	3ф AC 60Гц 400В	3,5	15	4)
725 ÷ 2009	<b>BT 180 DSNM-D</b>	<b>25075410</b>	50	3ф AC 60Гц 400В	3,5 + 1,3	15	4)
725 ÷ 2009	<b>BT 180 DSPN</b>	<b>26255410</b>	7	3ф AC 60Гц 400В	3,5 + 1,3	15	4)

### ДОПОЛНИТЕЛЬНАЯ КОМПЛЕКТАЦИЯ

BT 180 DSNM-D/180 DSPN: форсунка с пределом регулирования 1:3 (см. стр. 267)

### МОДУЛЯЦИОННЫЙ РЕЖИМ

Описание	код
BT 180 DSPN: электронный регулятор мощности	98000055
BT 180 DSPN: датчик модуляции (см. стр. 266)	

### ДОПОЛНИТЕЛЬНАЯ КОМПЛЕКТАЦИЯ ДЛЯ МАЗУТНЫХ ГОРЕЛОК

Описание	код
Комплект для подогрева топлива вязкостью до 20°E при 50°C	
BT 180 DSN 4T	98000302
Комплект для топлива вязкостью до 50°E при 50°C	
BT 180 DSPN	98000315
Комплект для топлива с низким содержанием серы и вязкостью до 15°E при 50°C	
BT 180 DSN 4T	98000307
BT 180 DSPN	98000318

### ОПЦИИ

Описание
Паровой подогреватель топлива
BT 180 DSNM-D/180 DSPN: работа горелки на тяжелом жидком топливе (мазут M-100) макс. вязкостью 100°E при 50°C

### КОМПОНЕНТЫ МАЗУТНОЙ ГОРЕЛКИ ВХОДЯЩИЕ В КОМПЛЕКТ ПОСТАВКИ

BT 180 DSN 4T:	топливный самоочищающийся фильтр с подогревателем и термостатом, гибкие топливные шланги, комплект крепления горелки к котлу (фланец, прокладка)
BT 180 DSNM-D:	топливный самоочищающийся фильтр с подогревателем и термостатом, гибкие топливные шланги, комплект крепления горелки к котлу (фланец, прокладка)
BT 180 DSPN:	топливный фильтр, гибкие топливные шланги, комплект крепления горелки к котлу (фланец, прокладка)

### ПРИМЕЧАНИЕ

4) Горелка оборудована устройством перекрытия доступа воздуха в топку.  
**Теплотворная способность мазута:** Hi = 41,5 МДж/кг = 9900 ккал/кг.

кВт

от 937 до 3170



Серии

BT

Согласно

Е.М.С. Директива 2004/108/CE  
L.V. Директива 2006/95/CE Стандарт: EN267

BT 250 DSN 4T



BT 250 DSN 4T Hinged



BT 250 DSNM-D



BT 250 DSPN

	BT 250 DSN 4T	BT 250 DSN 4T Hinged	BT 250 DSNM-D	BT 250 DSPN
Мазутная горелка. Тип регулировки:	двухступенчатый	двухступенчатый		механический, двухступенчатый, прогрессивный
Горелка для тяжелых нефтепродуктов. Тип регулировки:			двухступенчатый	
Постоянная модуляция мощности путем установки ПИД-контроллера на панели управления (заказывается отдельно с датчиком модуляции мощности).				•
Коэффициент модуляции мощности:				1:3
Регулировка воздуха в камере сгорания и воздуходувной трубе.	•	•	•	•
Простое техническое обслуживание благодаря возможности демонтажа головки камеры сгорания без необходимости снятия горелки с котла.	•	•	•	•
Неподвижный соединительный фланец котла.		•		
Подвижный соединительный фланец котла для установки воздуходувной трубы на котлы различных типов.	•		•	•
Простое техническое обслуживание благодаря двухстороннему шарниру, который позволяет демонтировать головку камеры сгорания без необходимости снятия горелок с котла.		•		
Выпускное устройство для воздуха горения с двухстворчатым клапаном. Регулировка потока воздуха:	электрический сервомотор	электрический сервомотор	электрический сервомотор	механический регулятор
Полностью закрывающаяся воздушная заслонка со стороны выключения для предотвращения потери тепла через вытяжную трубу.	•	•	•	•
Контур подачи топлива, состоящий из шестеренного насоса с регулятором давления и запорными клапанами.	•	•		
Контур подачи топлива, состоящий из шестеренного насоса с регулятором давления, запорными клапанами и клапаном регулирования потока.			•	
Контур подачи топлива, состоящий из шестеренного насоса с регулятором давления, запорными клапанами и предохранительным клапаном.				•
Электрический подогреватель топлива с противогазовым клапаном, фильтром, термостатом, регулятором, а также реле минимальной температуры и предохранительным реле.	•	•		
Электрический подогреватель топлива с противогазовым клапаном, самоочищающимся фильтром, термостатом, а также реле минимальной температуры и предохранительным реле.			•	•
Блок атомизации со штифтом закрытия форсунки.	•	•		
Блок атомизации с магнитом для управления возвратными штифтами выпускного отверстия/форсунки.			•	•
Нагревательный элемент для насоса, клапана и блока атомизации.			•	
Обнаружение пламени посредством фоторезистора.	•	•	•	•
Клеммная колодка для подключения электрооборудования и термореле к горелке.	•	•	•	•
Клеммная колодка для работы в режиме второй ступени.	•	•	•	
Клеммная колодка для работы в режиме второй ступени или для подключения ПИД - контроллера.				•
Класс электрозащиты:	IP40	IP40	IP40	IP40

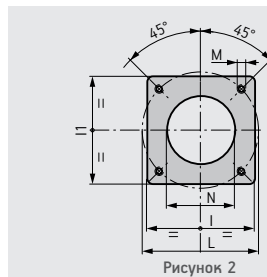
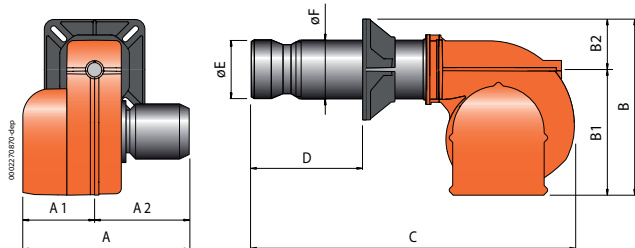

Размеры фланца котла и шаблон для сверления

Рисунок 2

Модель	A мм	A1 мм	A2 мм	B мм	B1 мм	B2 мм	C мм	D мм	E мм	F мм	I мм	I1 мм	L мм	M мм	N мм	Рис.
BT 250 DSN 4T	940	450	490	740	580	160	1665	235 ÷ 590	260	220	320	320	280 ÷ 370	M12	230	2
BT 250 DSN 4T Hinged	890	410	480	1050	870	180	1235	295	260	225	340	340	396	M16	275	2
BT 250 DSNM-D	1025	535	490	740	580	160	1665	235 ÷ 590	260	220	320	320	280 ÷ 370	M12	230	2
BT 250 DSPN	1025	535	490	770	580	190	1665	235 ÷ 590	260	220	320	320	280 ÷ 370	M12	230	2

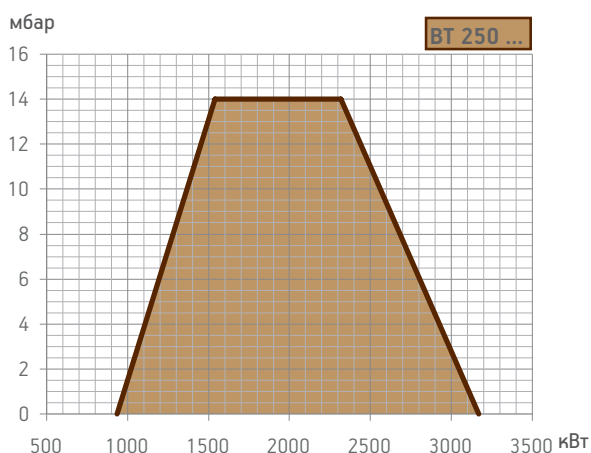

Модель	Размеры упаковки			Вес кг
	L	P	H	
BT 250 DSN 4T	1730	1030	880	280
BT 250 DSN 4T Hinged	1410	1170	1470	280
BT 250 DSNM-D	2020	1140	1010	320
BT 250 DSPN	2020	1140	1010	314

Мощность кВт	Модель	Код	Макс. вязк. °E до 50°C	Электрическое питание	Мощность двигателя кВт	Нагрев. элемент бака кВт	Примеч.
<b>Частота 50 Гц</b>							
937 ÷ 3170	<b>BT 250 DSN 4T</b>	<b>2101010</b>	7	3ф AC 50Гц 400В	7,5	18	4)
937 ÷ 3170	<b>BT 250 DSN 4T Hinged</b>	<b>2101011</b>	7	3ф AC 50Гц 400В	7,5	18	4)
937 ÷ 3170	<b>BT 250 DSNM-D</b>	<b>2515010</b>	50	3ф AC 50Гц 400В	7,5 + 1,1	18	4)
937 ÷ 3170	<b>BT 250 DSPN</b>	<b>2630010</b>	7	3ф AC 50Гц 400В	7,5 + 1,1	18	4)
<b>Частота 60 Гц</b>							
937 ÷ 3170	<b>BT 250 DSN 4T</b>	<b>21015410</b>	7	3ф AC 60Гц 400В	9,0	18	4)
937 ÷ 3170	<b>BT 250 DSN 4T Hinged</b>	<b>21015411</b>	7	3ф AC 60Гц 400В	9,0	18	4)
937 ÷ 3170	<b>BT 250 DSNM-D</b>	<b>25155410</b>	50	3ф AC 60Гц 400В	9,0 + 1,3	18	4)
937 ÷ 3170	<b>BT 250 DSPN</b>	<b>26305410</b>	7	3ф AC 60Гц 400В	9,0 + 1,3	18	4)

### ДОПОЛНИТЕЛЬНАЯ КОМПЛЕКТАЦИЯ

BT 250 DSNM-D/250 DSPN: форсунка с пределом регулирования 1:3 (см. стр. 267)

### МОДУЛЯЦИОННЫЙ РЕЖИМ

Описание	код
BT 250 DSPN: электронный регулятор мощности	98000055
BT 250 DSPN: датчик модуляции (см. стр. 266)	

### ДОПОЛНИТЕЛЬНАЯ КОМПЛЕКТАЦИЯ ДЛЯ МАЗУТНЫХ ГОРЕЛОК

Описание	код
Комплект для подогрева топлива вязкостью до 20°E при 50°C	
BT 250 DSN 4T	98000303
Комплект для топлива вязкостью до 50°E при 50°C	
BT 250 DSPN	98000315
Комплект для топлива с низким содержанием серы и вязкостью до 15°E при 50°C	
BT 250 DSN 4T	98000308
BT 250 DSPN	98000318

### ОПЦИИ

Описание
Паровой подогреватель топлива
BT 250 DSNM-D/250 DSPN: работа горелки на тяжелом жидком топливе (мазут М-100) макс. вязкостью 100°E при 50°C

### КОМПОНЕНТЫ МАЗУТНОЙ ГОРЕЛКИ ВХОДЯЩИЕ В КОМПЛЕКТ ПОСТАВКИ

BT 250 DSN 4T: топливный фильтр, гибкие топливные шланги, форсунки, комплект крепления горелки к котлу (фланец, прокладка)
BT 250 DSNM-D: топливный самоочищающийся фильтр с подогревателем и термостатом, гибкие топливные шланги, комплект крепления горелки к котлу (фланец, прокладка)
BT 250 DSPN: топливный фильтр, гибкие топливные шланги, комплект крепления горелки к котлу (фланец, прокладка)

### ПРИМЕЧАНИЕ

4) Горелка оборудована устройством перекрытия доступа воздуха в топку.  
Теплотворная способность мазута:  $H_i = 41,5 \text{ МДж/кг} = 9900 \text{ ккал/кг}$ .

кВт

от 1220 до 3460



Серии

BT

Согласно

Е.М.С. Директива 2004/108/CE  
L.V. Директива 2006/95/CE Стандарт: EN267

BT 300 DSN 4T



BT 300 DSN 4T Hinged



BT 300 DSNM-D



BT 300 DSPN

	BT 300 DSN 4T	BT 300 DSN 4T Hinged	BT 300 DSNM-D	BT 300 DSPN
Мазутная горелка. Тип регулировки:	двухступенчатый	двухступенчатый		механический, двухступенчатый, прогрессивный
Горелка для тяжелых нефтепродуктов. Тип регулировки:			двухступенчатый	
Постоянная модуляция мощности путем установки ПИД-контроллера на панели управления (заказывается отдельно с датчиком модуляции мощности).				•
Коэффициент модуляции мощности:				1:3
Регулировка воздуха в камере сгорания и воздухоудвнй трубе.	•	•	•	•
Простое техническое обслуживание благодаря возможности демонтажа головки камеры сгорания без необходимости снятия горелки с котла.	•	•	•	•
Неподвижный соединительный фланец котла.		•		
Подвижный соединительный фланец котла для установки воздухоудвнй трубы на котлы различных типов.	•		•	•
Простое техническое обслуживание благодаря двустороннему шарниру, который позволяет демонтировать головку камеры сгорания без необходимости снятия горелок с котла.		•		
Впускное устройство для воздуха горения с двухстворчатым клапаном.				
Регулировка потока воздуха:	электрический сервомотор	электрический сервомотор	электрический сервомотор	механический регулятор
Полностью закрывающаяся воздушная заслонка со стороны выключения для предотвращения потери тепла через вытяжную трубу.	•	•	•	•
Контур подачи топлива, состоящий из шестеренного насоса с регулятором давления и запорными клапанами.	•	•		
Контур подачи топлива, состоящий из шестеренного насоса с регулятором давления, запорными клапанами и клапаном регулирования потока.			•	
Контур подачи топлива, состоящий из шестеренного насоса с регулятором давления, запорными клапанами и предохранительным клапаном.				•
Электрический подогреватель топлива с противогазовым клапаном, фильтром, термостатом, регулятором, а также реле минимальной температуры и предохранительным реле.	•	•		
Электрический подогреватель топлива с противогазовым клапаном, самоочищающимся фильтром, термостатом, а также реле минимальной температуры и предохранительным реле.			•	•
Блок атомизации со штифом закрытия форсунки.	•	•		
Блок атомизации с магнитом для управления возвратными штифтами выпускного отверстия/форсунки.			•	•
Нагревательный элемент для насоса, клапана и блока атомизации.			•	
Обнаружение пламени посредством фоторезистора.	•	•	•	•
Клеммная колодка для подключения электрооборудования и термореле к горелке.	•	•	•	•
Клеммная колодка для работы в режиме второй ступени.	•	•	•	
Клеммная колодка для работы в режиме второй ступени или для подключения ПИД - контроллера.				•
Класс электрозащиты:	IP40	IP40	IP40	IP40

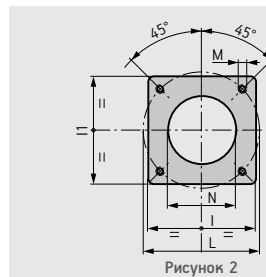
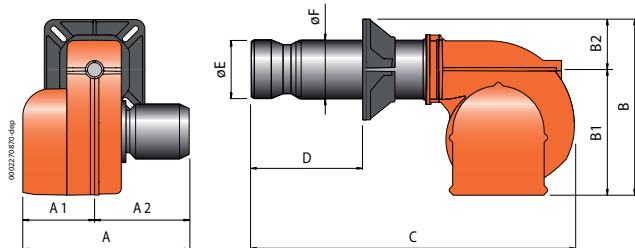

Размеры фланца котла и шаблон для сверления

Рисунок 2

Модель	A мм	A1 мм	A2 мм	B мм	B1 мм	B2 мм	C мм	D мм	E мм	F мм	I мм	I1 мм	L мм	M мм	N мм	Рис.
BT 300 DSN 4T	1155	645	510	840	620	220	1900	245 ÷ 605	360	275	440	440	400 ÷ 540	M20	365	2
BT 300 DSN 4T Hinged	945	455	490	1170	950	220	1530	420	360	280	430	430	509	M18	370	2
BT 300 DSNM-D	1135	625	510	800	580	220	1900	245 ÷ 605	360	275	440	440	400 ÷ 540	M20	365	2
BT 300 DSPN	1135	625	510	800	580	220	1900	245 ÷ 605	360	275	440	440	400 ÷ 540	M20	365	2

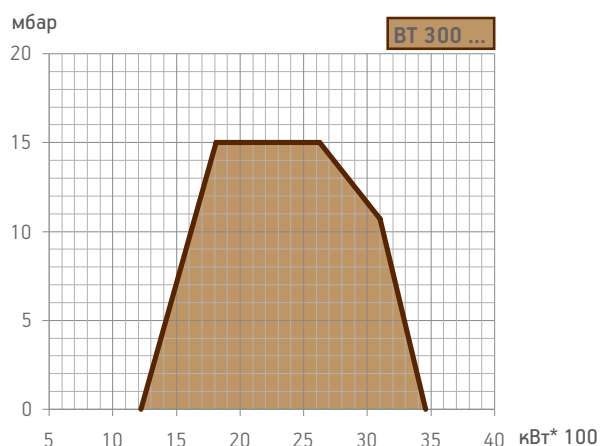

Модель	Размеры упаковки			Вес кг
	L	P	H	
BT 300 DSN 4T	2260	1520	1150	350
BT 300 DSN 4T Hinged	1710	1540	1560	350
BT 300 DSNM-D	2260	1520	1150	405
BT 300 DSPN	2260	1520	1150	396

Мощность кВт	Модель	Код	Макс. вязк. °E до 50°C	Электрическое питание	Мощность двигателя кВт	Нагрев. элемент бака кВт	Примеч.
<b>Частота 50 Гц</b>							
1220 ÷ 3460	<b>BT 300 DSN 4T</b>	<b>2131010</b>	7	3ф AC 50Гц 400В	7,5	25,5	4)
1220 ÷ 3460	<b>BT 300 DSN 4T Hinged</b>	<b>2131011</b>	7	3ф AC 50Гц 400В	7,5	25,5	4)
1220 ÷ 3460	<b>BT 300 DSNM-D</b>	<b>2520010</b>	50	3ф AC 50Гц 400В	7,5 + 2,2	25,5	4)
1220 ÷ 3460	<b>BT 300 DSPN</b>	<b>2635010</b>	7	3ф AC 50Гц 400В	7,5 + 2,2	25,5	4)
<b>Частота 60 Гц</b>							
1220 ÷ 3460	<b>BT 300 DSN 4T</b>	<b>21315410</b>	7	3ф AC 60Гц 400В	9,0	25,5	4)
1220 ÷ 3460	<b>BT 300 DSN 4T Hinged</b>	<b>21315411</b>	7	3ф AC 60Гц 400В	9,0	25,5	4)
1220 ÷ 3460	<b>BT 300 DSNM-D</b>	<b>25205410</b>	50	3ф AC 60Гц 400В	9,0 + 2,6	25,5	4)
1220 ÷ 3460	<b>BT 300 DSPN</b>	<b>26355410</b>	7	3ф AC 60Гц 400В	9,0 + 2,6	25,5	4)

### ДОПОЛНИТЕЛЬНАЯ КОМПЛЕКТАЦИЯ

BT 300 DSNM-D/300 DSPN: форсунка с пределом регулирования 1:3 (см. стр. 267)

### МОДУЛЯЦИОННЫЙ РЕЖИМ

Описание	код
BT 300 DSPN: электронный регулятор мощности	98000055
BT 300 DSPN: датчик модуляции (см. стр. 266)	

### ДОПОЛНИТЕЛЬНАЯ КОМПЛЕКТАЦИЯ ДЛЯ МАЗУТНЫХ ГОРЕЛОК

Описание	код
Комплект для подогрева топлива вязкостью до 20°E при 50°C	
BT 300 DSN 4T	98000304
Комплект для топлива вязкостью до 50°E при 50°C	
BT 300 DSPN	98000316
Комплект для топлива с низким содержанием серы и вязкостью до 15°E при 50°C	
BT 300 DSN 4T	98000309
BT 300 DSPN	98000319

### ОПЦИИ

Описание
Паровой подогреватель топлива
BT 300 DSNM-D/300 DSPN: работа горелки на тяжелом жидком топливе (мазут М-100) макс. вязкостью 100°E при 50°C

### КОМПОНЕНТЫ МАЗУТНОЙ ГОРЕЛКИ ВХОДЯЩИЕ В КОМПЛЕКТ ПОСТАВКИ

BT 300 DSN 4T: топливный фильтр, гибкие топливные шланги, форсунки, комплект крепления горелки к котлу (фланец, прокладка)
BT 300 DSNM-D: топливный самоочищающийся фильтр с подогревателем и термостатом, гибкие топливные шланги, комплект крепления горелки к котлу (фланец, прокладка)
BT 300 DSPN: топливный фильтр, гибкие топливные шланги, комплект крепления горелки к котлу (фланец, прокладка)

### ПРИМЕЧАНИЕ

4) Горелка оборудована устройством перекрытия доступа воздуха в топку.  
**Теплотворная способность мазута:** Hi = 41,5 МДж/кг = 9900 ккал/кг.

кВт

от 1284 до 3907



Серии

BT

Согласно

Е.М.С. Директива 2004/108/CE  
L.V. Директива 2006/95/CE Стандарт: EN267

BT 350 DSN 4T



BT 350 DSN 4T Hinged



BT 350 DSNM-D



BT 350 DSPN

	BT 350 DSN 4T	BT 350 DSN 4T Hinged	BT 350 DSNM-D	BT 350 DSPN
Мазутная горелка. Тип регулировки:	двухступенчатый	двухступенчатый		механический, двухступенчатый, прогрессивный
Горелка для тяжелых нефтепродуктов. Тип регулировки:			двухступенчатый	
Постоянная модуляция мощности путем установки ПИД-контроллера на панели управления (заказывается отдельно с датчиком модуляции мощности).				•
Коэффициент модуляции мощности:				1:3
Регулировка воздуха в камере сгорания и воздухоудвонной трубе.	•	•	•	•
Простое техническое обслуживание благодаря возможности демонтажа головки камеры сгорания без необходимости снятия горелки с котла.	•	•	•	•
Неподвижный соединительный фланец котла.		•		
Подвижный соединительный фланец котла для установки воздухоудвонной трубы на котлы различных типов.	•		•	•
Простое техническое обслуживание благодаря двухстороннему шарниру, который позволяет демонтировать головку камеры сгорания без необходимости снятия горелок с котла.		•		
Впускное устройство для воздуха горения с двухстворчатый клапаном.				
Регулировка потока воздуха:	электрический сервомотор	электрический сервомотор	электрический сервомотор	механический регулятор
Полностью закрывающаяся воздушная заслонка со стороны выключения для предотвращения потери тепла через вытяжную трубу.	•	•	•	•
Контур подачи топлива, состоящий из шестеренного насоса с регулятором давления и запорными клапанами.	•	•		
Контур подачи топлива, состоящий из шестеренного насоса с регулятором давления, запорными клапанами и предохранительным клапаном.				•
Электрический подогреватель топлива с противогазовым клапаном, фильтром, термостатом, регулятором, а также реле минимальной температуры и предохранительным реле.	•	•		
Электрический подогреватель топлива с противогазовым клапаном, самоочищающимся фильтром, термостатом, а также реле минимальной температуры и предохранительным реле.			•	•
Блок атомизации со штифом закрытия форсунки.	•	•		
Блок атомизации с магнитом для управления возвратными штифтами выпускного отверстия/форсунки.			•	•
Нагревательный элемент для насоса, клапана и блока атомизации.			•	
Обнаружение пламени посредством фоторезистора.	•	•	•	•
Клеммная колодка для подключения электрооборудования и термореле к горелке.	•	•	•	•
Клеммная колодка для работы в режиме второй ступени.	•	•	•	
Клеммная колодка для работы в режиме второй ступени или для подключения ПИД - контроллера.				•
Класс электрозащиты:	IP40	IP40	IP40	IP40

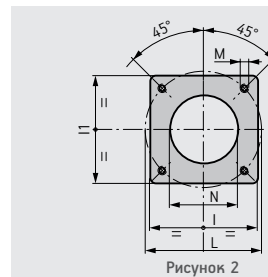
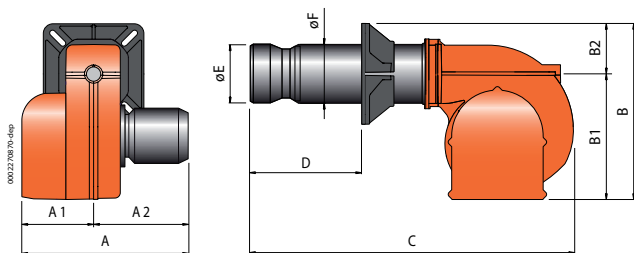

Размеры фланца котла и шаблон для сверления

Рисунок 2

Модель	A мм	A1 мм	A2 мм	B мм	B1 мм	B2 мм	C мм	D мм	E мм	F мм	I мм	I1 мм	L мм	M мм	N мм	Рис.
BT 350 DSN 4T	1170	645	525	880	660	220	1960	350 ÷ 560	360	275	440	440	400 ÷ 540	M20	365	2
BT 350 DSN 4T Hinged	1085	560	525	1225	1005	220	1530	420	360	280	430	430	509	M18	370	2
BT 350 DSNM-D	1220	695	525	880	660	220	1960	350 ÷ 560	360	275	440	440	400 ÷ 540	M20	365	2
BT 350 DSPN	1220	695	525	880	660	220	1960	350 ÷ 560	360	275	440	440	400 ÷ 540	M20	365	2

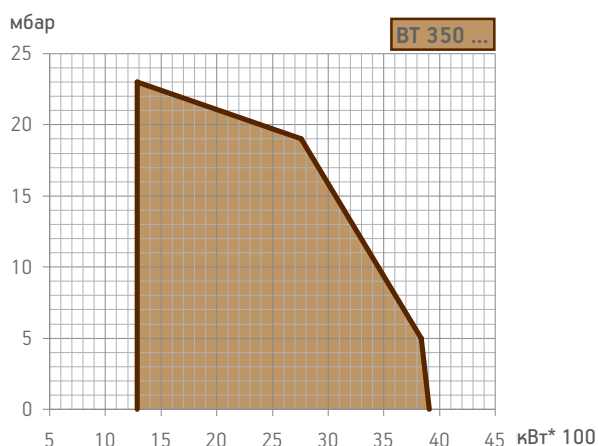

Модель	Размеры упаковки			Вес кг
	L	P	H	
BT 350 DSN 4T	2260	1520	1150	420
BT 350 DSN 4T Hinged	1710	1540	1560	420
BT 350 DSNM-D	2260	1520	1150	475
BT 350 DSPN	2260	1520	1150	466

Мощность кВт	Модель	Код	Макс. вязк. °E до 50°C	Электрическое питание	Мощность двигателя кВт	Нагрев. элемент бака кВт	Примеч.
<b>Частота 50 Гц</b>							
1284 ÷ 3907	<b>BT 350 DSN 4T</b>	<b>2121010</b>	7	3ф AC 50Гц 400В	9,0	28,5	4)
1284 ÷ 3907	<b>BT 350 DSN 4T Hinged</b>	<b>2121011</b>	7	3ф AC 50Гц 400В	9,0	28,5	4)
1284 ÷ 3907	<b>BT 350 DSNM-D</b>	<b>2525010</b>	50	3ф AC 50Гц 400В	9,0 + 2,2	28,5	4)
1284 ÷ 3907	<b>BT 350 DSPN</b>	<b>2640010</b>	7	3ф AC 50Гц 400В	9,0 + 2,2	28,5	4)
<b>Частота 60 Гц</b>							
1284 ÷ 3907	<b>BT 350 DSN 4T</b>	<b>21215410</b>	7	3ф AC 60Гц 400В	11,0	28,5	4)
1284 ÷ 3907	<b>BT 350 DSN 4T Hinged</b>	<b>21215411</b>	7	3ф AC 60Гц 400В	11,0	28,5	4)
1284 ÷ 3907	<b>BT 350 DSNM-D</b>	<b>25255410</b>	50	3ф AC 60Гц 400В	11,0 + 2,6	28,5	4)
1284 ÷ 3907	<b>BT 350 DSPN</b>	<b>26405410</b>	7	3ф AC 60Гц 400В	11,0 + 2,6	28,5	4)

### ДОПОЛНИТЕЛЬНАЯ КОМПЛЕКТАЦИЯ

BT 350 DSNM-D/350 DSPN: форсунка с пределом регулирования 1:3 (см. стр. 267)

### МОДУЛЯЦИОННЫЙ РЕЖИМ

Описание	Код
BT 350 DSPN: электронный регулятор мощности	98000055
BT 350 DSPN: датчик модуляции (см. стр. 266)	

### ДОПОЛНИТЕЛЬНАЯ КОМПЛЕКТАЦИЯ ДЛЯ МАЗУТНЫХ ГОРЕЛОК

Описание	Код
Комплект для подогрева топлива вязкостью до 20°E при 50°C	
BT 350 DSN 4T	98000304
Комплект для топлива вязкостью до 50°E при 50°C	
BT 350 DSPN	98000316
Комплект для топлива с низким содержанием серы и вязкостью до 15°E при 50°C	
BT 350 DSN 4T	98000309
BT 350 DSPN	98000319

### ОПЦИИ

Описание
Паровой подогреватель топлива
BT 350 DSNM-D/350 DSPN: работа горелки на тяжелом жидком топливе (мазут M-100) макс. вязкостью 100°E при 50°C

### КОМПОНЕНТЫ МАЗУТНОЙ ГОРЕЛКИ ВХОДЯЩИЕ В КОМПЛЕКТ ПОСТАВКИ

BT 350 DSN 4T:	топливный фильтр, гибкие топливные шланги, форсунки, комплект крепления горелки к котлу (фланец, прокладка)
BT 350 DSNM-D:	топливный самоочищающийся фильтр с подогревателем и термостатом, гибкие топливные шланги, комплект крепления горелки к котлу (фланец, прокладка)
BT 350 DSPN:	топливный фильтр, гибкие топливные шланги, комплект крепления горелки к котлу (фланец, прокладка)

### ПРИМЕЧАНИЕ

4) Горелка оборудована устройством перекрытия доступа воздуха в топку.  
Теплотворная способность мазута:  $H_i = 41,5 \text{ МДж/кг} = 9900 \text{ ккал/кг}$ .

кВт

от 1581 до 6500



Серии

GI

Согласно

Е.М.С. Директива 2004/108/CE  
L.V. Директива 2006/95/CE Стандарт: EN267

МАЗУТНЫЕ ГОРЕЛКИ

baltur

	GI 350 DSPN-D	GI 420 DSPN-D	GI 510 DSPN-D
Горелка для тяжелых нефтепродуктов. Тип регулировки:	<b>механический, двухступенчатый, прогрессивный</b>	<b>механический, двухступенчатый, прогрессивный</b>	<b>механический, двухступенчатый, прогрессивный</b>
Постоянная модуляция мощности путем установки ПИД-контроллера на панели управления (заказывается отдельно с датчиком модуляции мощности).	•	•	•
Коэффициент модуляции мощности:	1:3	1:3	1:3
Регулировка воздуха в камере сгорания и воздуходувной трубе.	•	•	•
Простое техническое обслуживание благодаря возможности демонтажа головки камеры сгорания без необходимости снятия горелки с котла.	•	•	•
Подвижный соединительный фланец котла для установки воздуходувной трубы на котлы различных типов.	•	•	•
Впускное устройство для воздуха горения с двухстворчатый клапаном. Регулировка потока воздуха:	механический регулятор	механический регулятор	механический регулятор
Полностью закрывающаяся воздушная заслонка со стороны выключения для предотвращения потери тепла через вытяжную трубу.	•	•	•
Контур подачи топлива, состоящий из шестеренного насоса с регулятором давления, запорными клапанами и предохранительным клапаном.	•	•	•
Электрический подогреватель топлива с противогазовым клапаном, самоочищающимся фильтром, термостатом, а также реле минимальной температуры и предохранительным реле.	•	•	•
Блок атомизации с магнитом для управления возвратными штифтами выпускного отверстия/форсунки.	•	•	•
Нагревательный элемент для насоса, клапана и блока атомизации.	•	•	•
Обнаружение пламени посредством фоторезистора.	•	•	•
Клеммная колодка для подключения электрооборудования и термореле к горелке.	•	•	•
Клеммная колодка для работы в режиме второй ступени или для подключения ПИД-контроллера.	•	•	•
Класс электрозащиты:	IP40	IP40	IP40

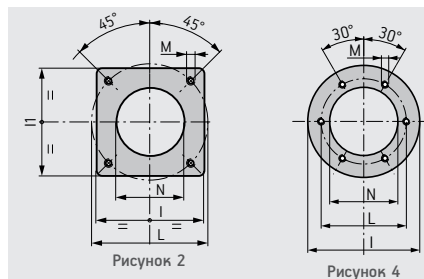
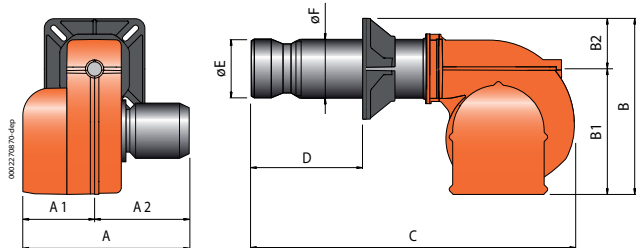

Размеры фланца котла и шаблон для сверления

Модель	A мм	A1 мм	A2 мм	B мм	B1 мм	B2 мм	C мм	D мм	E мм	F мм	I мм	I1 мм	L мм	M мм	N мм	Рис.
GI 350 DSPN-D	1345	660	685	970	750	220	1900	275 ÷ 500	360	275	440	440	400 ÷ 540	M20	365	2
GI 420 DSPN-D	1345	660	685	1040	750	290	2030	275 ÷ 500	400	355	580	-	520	M20	420	4
GI 510 DSPN-D	1345	660	685	1040	750	290	2030	275 ÷ 500	400	355	580	-	520	M20	420	4



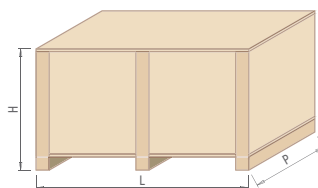
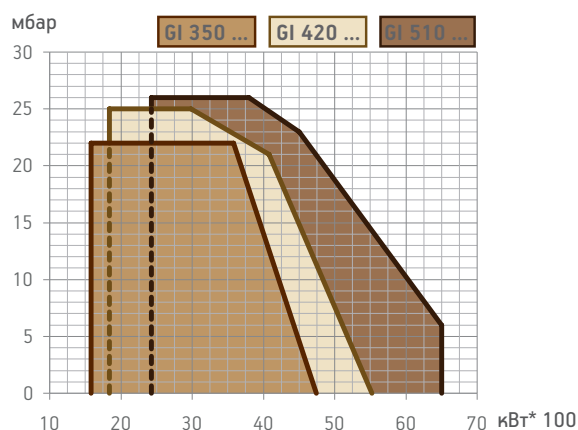

Модель	Размеры упаковки			Вес кг
	L	P	H	
GI 350 DSPN-D	2260	1520	1150	578
GI 420 DSPN-D	2260	1520	1150	672
GI 510 DSPN-D	2260	1520	1150	704

Мощность кВт	Модель	Код	Макс. вязк. °E до 50°C	Электрическое питание	Мощность двигателя кВт	Нагрев. элемент бака кВт	Примеч.
<b>Частота 50 Гц</b>							
1581 ÷ 4743	<b>GI 350 DSPN-D</b>	<b>6533010</b>	50	3ф AC 50Гц 400В	15,0 + 2,2	28,5	4)
1840 ÷ 5522	<b>GI 420 DSPN-D</b>	<b>6538010</b>	50	3ф AC 50Гц 400В	18,5 + 3,0	28,5	4)
2430 ÷ 6500	<b>GI 510 DSPN-D</b>	<b>6543010</b>	50	3ф AC 50Гц 400В	18,5 + 3,0	28,5	4)
<b>Частота 60 Гц</b>							
1581 ÷ 4743	<b>GI 350 DSPN-D</b>	<b>65335410</b>	50	3ф AC 60Гц 400В	11,0 + 2,6	28,5	4)
1840 ÷ 5522	<b>GI 420 DSPN-D</b>	<b>65385410</b>	50	3ф AC 60Гц 400В	13,0 + 3,5	28,5	4)
2430 ÷ 6500	<b>GI 510 DSPN-D</b>	<b>65435410</b>	50	3ф AC 60Гц 400В	22,0 + 3,5	28,5	4)

### ДОПОЛНИТЕЛЬНАЯ КОМПЛЕКТАЦИЯ

Форсунка с пределом регулирования 1:3 (см. стр. 267)

### МОДУЛЯЦИОННЫЙ РЕЖИМ

Описание	код
Электронный регулятор мощности	98000055
Датчик модуляции (см. стр. 266)	

### ОПЦИИ

#### Описание

Паровой подогреватель топлива

Работа горелки на тяжелом жидком топливе (мазут М-100) макс. вязкостью 100°E при 50°C

### КОМПОНЕНТЫ МАЗУТНОЙ ГОРЕЛКИ ВХОДЯЩИЕ В КОМПЛЕКТ ПОСТАВКИ

Топливный самоочищающийся фильтр с подогревателем и термостатом, гибкие топливные шланги, комплект крепления горелки к котлу (фланец, прокладка)

### ПРИМЕЧАНИЕ

4) Горелка оборудована устройством перекрытия доступа воздуха в топку.  
Теплотворная способность мазута:  $H_i = 41,5 \text{ МДж/кг} = 9900 \text{ ккал/кг}$ .

кВт

от 2500 до 10500



Серии

GI

Согласно

 Е.М.С. Директива 2004/108/CE  
 L.V. Директива 2006/95/CE Стандарт: EN267

МАЗУТНЫЕ ГОРЕЛКИ

baltur

## GI 1000 DSPN-D

	GI 1000 DSPN-D
Горелка для тяжелых нефтепродуктов. Тип регулировки:	<b>механический, двухступенчатый, прогрессивный</b>
Постоянная модуляция мощности путем установки ПИД-контроллера на панели управления (заказывается отдельно с датчиком модуляции мощности).	•
Коэффициент модуляции мощности:	1:4
Регулировка воздуха в камере сгорания и воздуходувной трубе.	•
Простое техническое обслуживание благодаря возможности демонтажа головки камеры сгорания без необходимости снятия горелки с котла.	•
Неподвижный соединительный фланец котла.	•
Простое техническое обслуживание благодаря двухстороннему шарниру, который позволяет демонтировать головку камеры сгорания без необходимости снятия горелки с котла.	•
Впускное устройство для воздуха горения с двухстворчатым клапаном. Регулировка потока воздуха:	механический регулятор
Полностью закрывающаяся воздушная заслонка со стороны выключения для предотвращения потери тепла через вытяжную трубу.	•
Контур подачи топлива, состоящий из шестеренного насоса с регулятором давления, запорными клапанами и предохранительным клапаном.	•
Электрический подогреватель топлива с противогазовым клапаном, самоочищающимся фильтром, термостатом, реле минимальной температуры и предохранительным реле, а также электронным регулятором температуры.	•
Блок атомизации с магнитом для управления возвратными штифтами выпускного отверстия/форсунки.	•
Нагревательный элемент для насоса, клапана и блока атомизации.	•
Рампа воспламеняющего газа в комплекте с управляющим и предохранительным клапаном, реле минимального давления, регулятором давления и газовым фильтром.	•
Обнаружение пламени посредством фотоэлемента для обнаружения ИК-излучения.	UV
Клеммная колодка для подключения электрооборудования и термореле к горелке.	•
Клеммная колодка для работы в режиме второй ступени или для подключения ПИД-контроллера.	•
Класс электрозащиты:	IP40



Рисунок 5

 Размеры фланца  
 котла и шаблон  
 для сверления

Модель	A мм	A1 мм	A2 мм	B мм	B1 мм	B2 мм	C мм	D мм	E мм	F мм	I мм	I1 мм	L мм	M мм	N мм	Рис.
GI 1000 DSPN-D	1465	800	665	1260	855	405	1960	430	480	490	800	765	M16	495	5	5

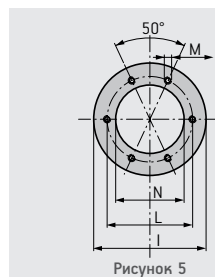
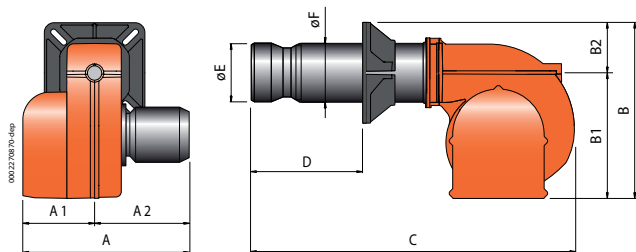
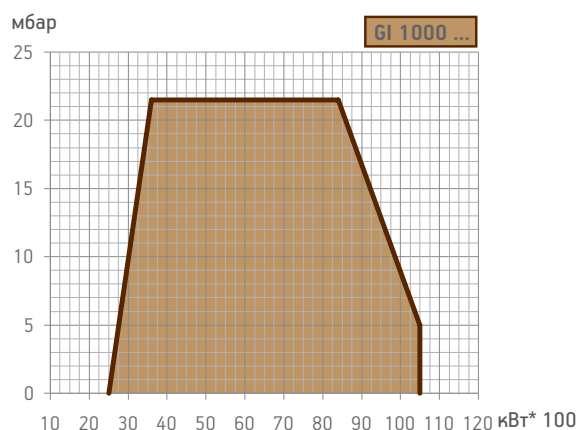

Модель	Размеры упаковки			Вес кг
	L	P	H	
GI 1000 DSPN-D	2610	1760	1470	1040

Мощность кВт	Модель	Код	Макс. вязк. °Е до 50°C	Электрическое питание	Мощность двигателя кВт	Нагрев. элемент бака кВт	Примеч.
<b>Частота 50 Гц</b>							
2500 ÷ 10500	GI 1000 DSPN-D	6553010	50	3ф АС 50Гц 400В	22 + 4	40	4)
<b>Частота 60 Гц</b>							
2500 ÷ 10500	GI 1000 DSPN-D	65535410	50	3ф АС 60Гц 400В	30,0 + 3,5	40	4)

### ДОПОЛНИТЕЛЬНАЯ КОМПЛЕКТАЦИЯ

Форсунка с пределом регулирования 1:5 (см. стр. 267)

### МОДУЛЯЦИОННЫЙ РЕЖИМ

Описание	код
Электронный регулятор мощности	98000055
Датчик модуляции (см. стр. 266)	

### ОПЦИИ

#### Описание

Паровой подогреватель топлива

Работа горелки на тяжелом жидком топливе (мазут М-100) макс. вязкостью 100°Е при 50°C

### КОМПОНЕНТЫ МАЗУТНОЙ ГОРЕЛКИ ВХОДЯЩИЕ В КОМПЛЕКТ ПОСТАВКИ

Топливный самоочищающийся фильтр с подогревателем и термостатом, гибкие топливные шланги, комплект крепления горелки к котлу (фланец, прокладка)

### ПРИМЕЧАНИЕ

4) Горелка оборудована устройством перекрытия доступа воздуха в топку.  
Теплотворная способность мазута:  $H_i = 41,5 \text{ МДж/кг} = 9900 \text{ ккал/кг}$ .

# Диапазон



## Газовые горелки

### Одноступенчатые газовые горелки

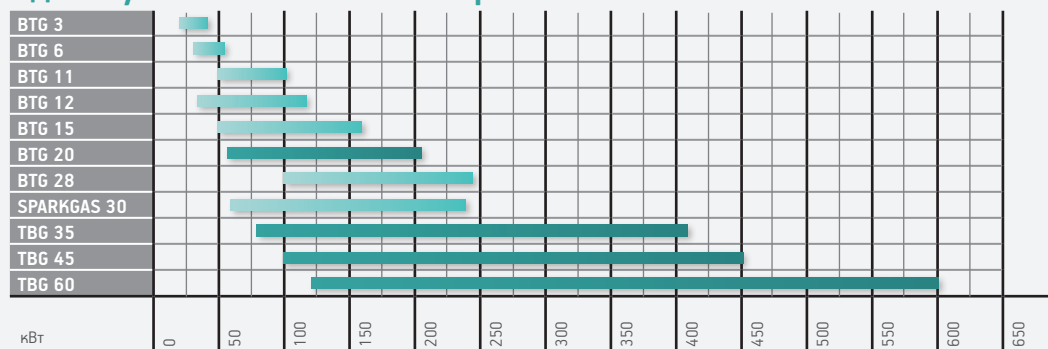

### Двухступенчатые газовые горелки

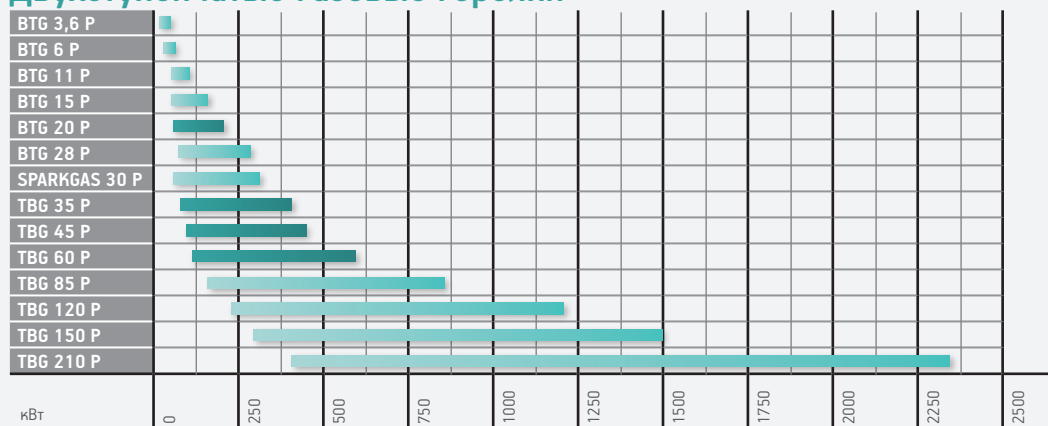

### Прогрессивно-двухступенчатые/модуляционные газовые горелки

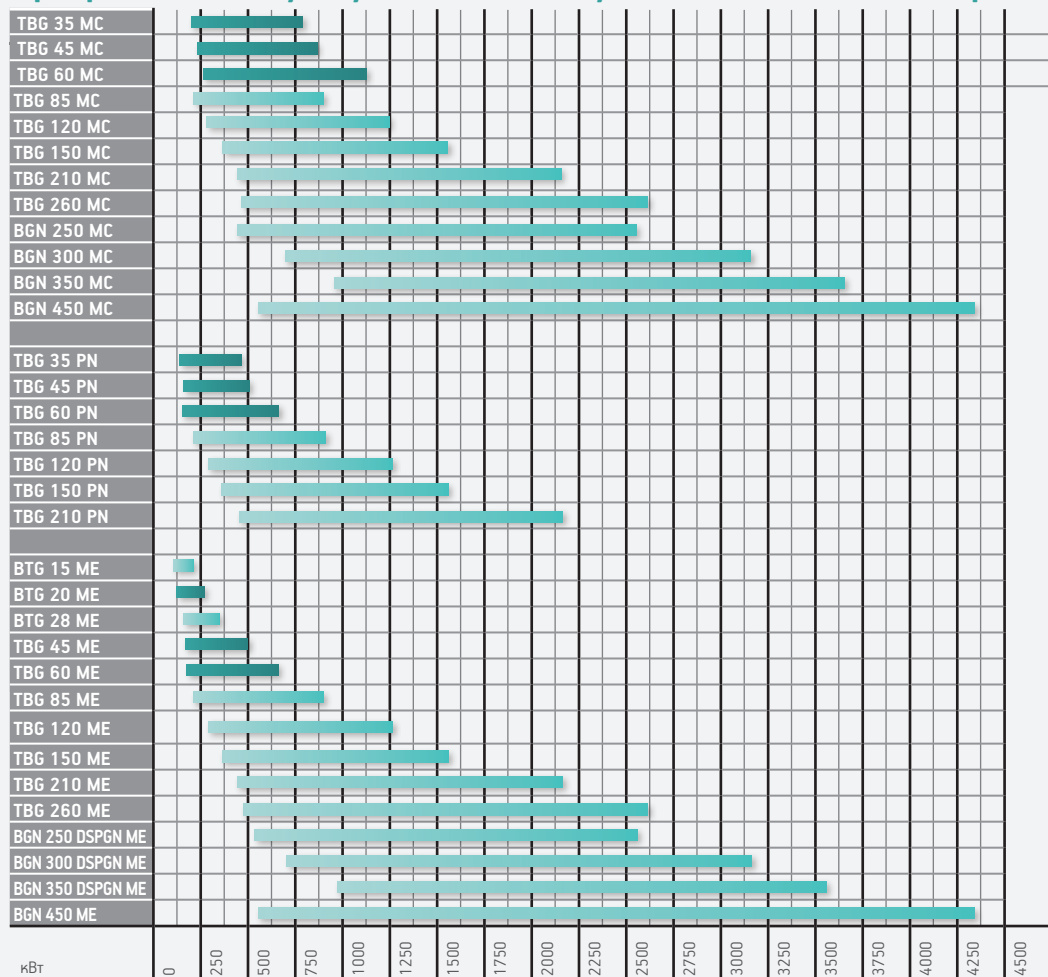

## Обозначения

### BTG... • SPARKGAS 30 • TBG...

Горелки газовые одноступенчатые (вкл./выкл.).

### BTG...P • SPARKGAS 30 P • TBG...P

Горелки газовые двухступенчатые.

### TBG...MC • BGN...MC • GI... MC

Горелки газовые двухступенчатые прогрессивные/модуляционные, с механическим регулированием мощности.

### TBG...PN

Горелки газовые двухступенчатые прогрессивные/модуляционные, с пневматическим регулированием мощности.

### BTG 20 LX • TBG...LX PN • BGN...LX • GI 1000 LX

Горелки газовые двухступенчатые прогрессивные/модуляционные, с пониженным содержанием вредных выбросов.

содержанием вредных выбросов, с пневматическим регулированием мощности.

### BTG...ME • TBG...ME • BGN...DSPGN ME

Двухступенчатые, прогрессивные/модуляционные газовые горелки с электронным регулированием мощности.

### TBG...LX ME

Горелки газовые двухступенчатые прогрессивные/модуляционные, с пониженным содержанием вредных выбросов, с электронным регулированием мощности.

### GI 1000 LX ME

Горелки газовые модуляционные, с пониженным содержанием вредных выбросов, с электронным регулированием мощности.

## Прогрессивно-двухступенчатые/модуляционные газовые горелки с пониженными выбросами NOx

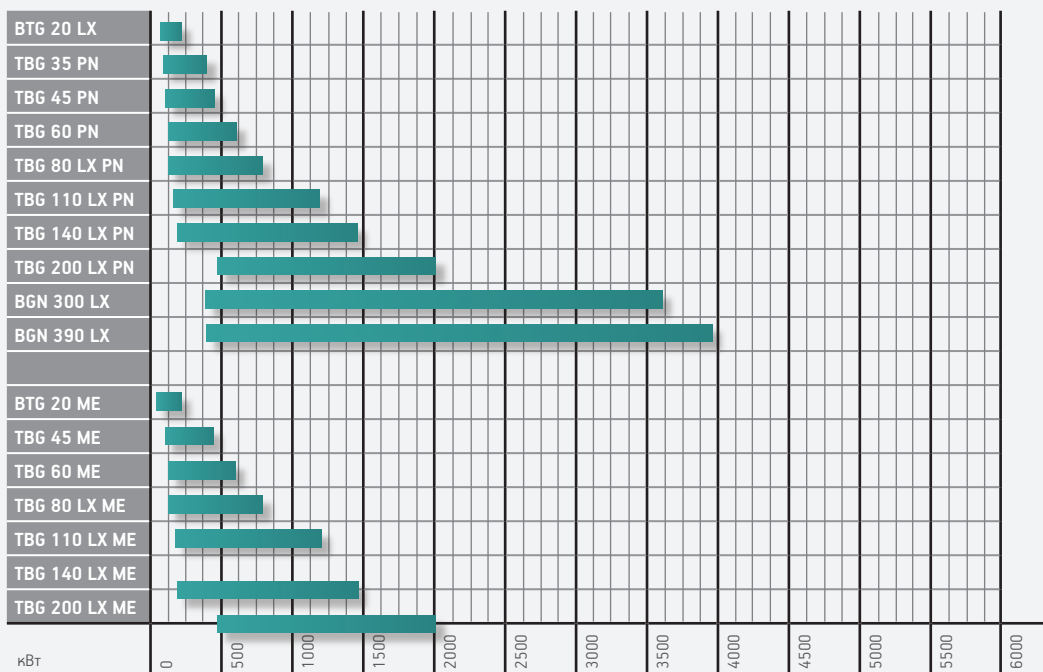

## Прогрессивно-двухступенчатые/модуляционные промышленные газовые горелки

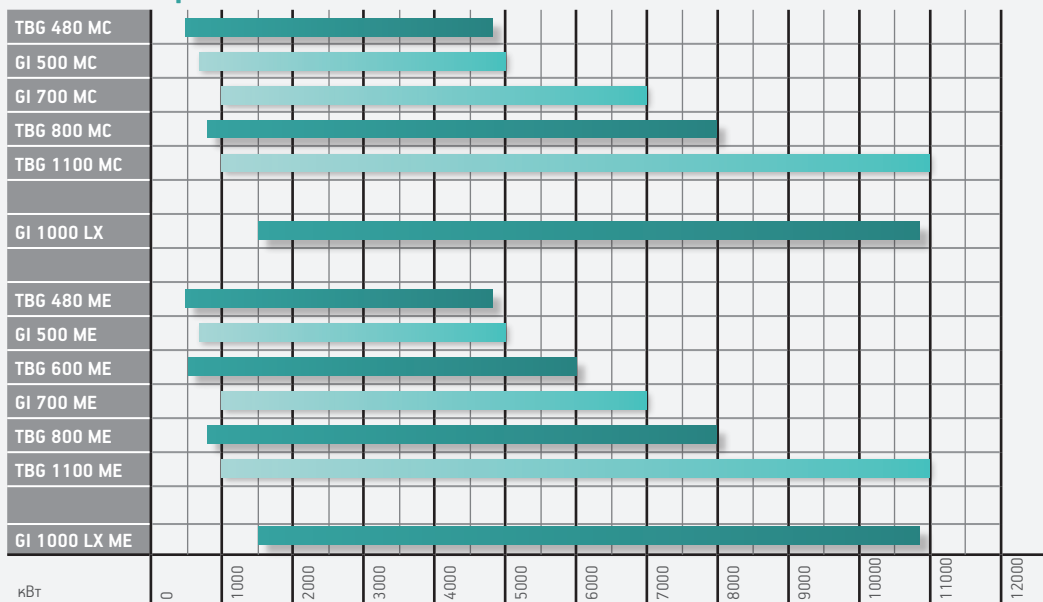

кВт

от 16 до 42



Серии

BTG

Согласно

Газ Директива 2009/142 CE  
 Е.М.С. Директива 2004/108/CE  
 L.V. Директива 2006/95/CE Стандарт: EN267



	BTG 3	BTG 3,6 P
Газовая горелка в соответствии Европейским нормативом EN676. Способ управления:	1-но ступ.	2-ух ступ.
Наиболее полное сжигание топлива при регул. соотношения воздух/ топливо	•	•
Сопловую сборку можно снять, не снимая горелки с котла	•	•
Фиксированный крепежный фланец.	•	
Крепежный фланец, скользящий вдоль сопловой трубы, позволяет найти оптимальное положение сопла в камере сгорания.		•
Воздухозаборник с воздушной заслонкой. Регулировка расхода воздуха:	ручная	электрический сервопривод
Полное закрытие воздушной заслонки при выключении горелки, во избежание тепловотерь.	•	•
SE версия газовой рампы оборудована рабочим и предохранительным клапанами с электромагнитным приводом, реле минимального давления газа, регулятором давления и газовым фильтром.	•	•
Возможно выбрать газовую рампу с контролем герметичности клапанов.		•
Штекеры горелка/рампа с защитой от неправильного подключения	•	•
Подсоединение газовой рампы:	сверху	сверху
Ионизационный контроль пламени с разъемом для подключения микроамперметра.	•	•
Семиполюсный штекер для подключения электропитания и термостата.	•	•
Четырехполюсный штекер для управления второй ступенью горелки.		•
Класс электрозащиты:	IP40	IP40
Звукоизоляционный пластиковый кожух.	•	•

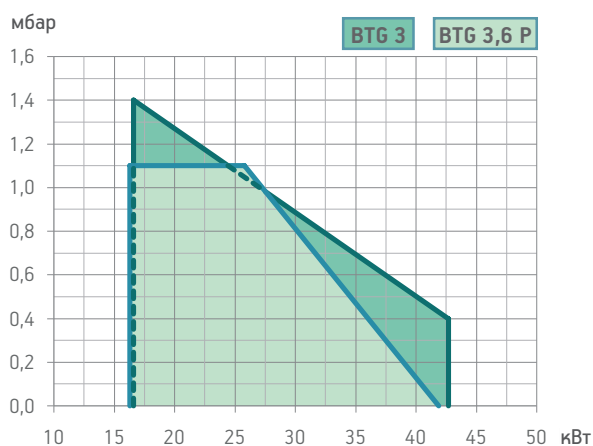

Модель	Размеры упаковки			Вес кг
	L	P	H	
BTG 3	400	300	280	9
BTG 3,6 P	540	300	320	12

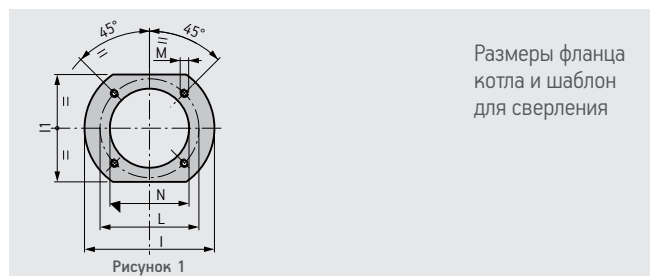
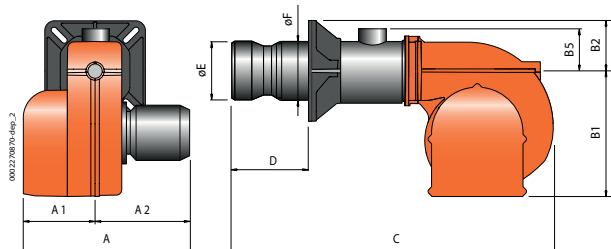

Модель	A мм	A1 мм	A2 мм	B1 мм	B2 мм	B5 мм	C мм	D мм	E мм	F мм	I мм	I1 мм	L мм	M мм	N мм	Рис.
BTG 3	250	120	130	170	72	48	330	90	90	90	170	144	135 ÷ 161	M8	95	1
BTG 3,6 P	246	123	123	219	70	53	410	50 ÷ 105	90	90	170	140	130 ÷ 155	M8	95	1

Мощность кВт	Модель	Код	Электрическое питание	Мощность двигателя кВт	Примеч.
<b>Частота 50 Гц</b>					
16,6 ÷ 42,7	BTG 3	17000010	1 ф АС 50Гц 230В	0,09	1)
16,3 ÷ 41,9	BTG 3,6 P	17030010	1 ф АС 50Гц 230В	0,11	1)
<b>Частота 60 Гц</b>					
16,6 ÷ 42,7	BTG 3	17000010	1 ф АС 60Гц 230В	0,09	1)
16,3 ÷ 41,9	BTG 3,6 P	17030010	1 ф АС 60Гц 230В	0,11	1)

**ОПЦИИ**

Описание
BTG 3: 200 мм удлиненная труба горелки
BTG 3,6 P: 300 мм удлиненная труба горелки

**КОМПОНЕНТЫ ГАЗОВОЙ ГОРЕЛКИ ВХОДЯЩИЕ В КОМПЛЕКТ ПСТАВКИ**

BTG 3:	комплект крепления горелки к котлу (фланец, прокладка), семиполюсный электрический штекер
BTG 3,6 P:	комплект крепления горелки к котлу (фланец, прокладка), семи- и четырехполюсные электрические штекеры

**ПРИМЕЧАНИЕ**

1) Горелка оборудована устройством перекрытия доступа воздуха в топку.  
**Теплотворная способность топлива при 0°C, 1013 мбар**  
**Природный газ:**  $H_i = 35,80 \text{ МДж/м}^3 = 8550 \text{ ккал/м}^3$   
**Сжиженный газ:**  $H_i = 92 \text{ МДж/м}^3 = 22000 \text{ ккал/м}^3$   
 Для другого вида газа или его давления свяжитесь с нашим представителем.

кВт

от 16 до 42

Серии

BTG

СООТВЕТСТВИЕ ГОРЕЛКА/РАМПА

ГАЗОВЫЕ ГОРЕЛКИ

baltur

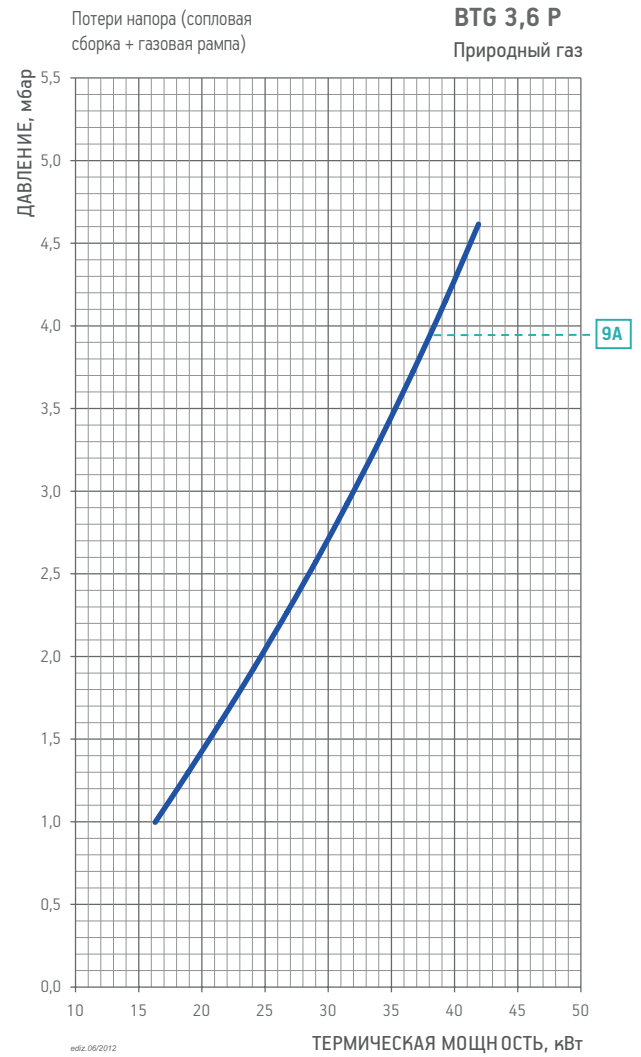



## СООТВЕТВИЕ ГОРЕЛКА/РАМПА

СЕ версия газовой ramпы соответствует EN676, EXP версия используется за пределами Европейского рынка

Модель	Вид газа	Кривая на графике	Версия	P.Max ** мбар	Исполн.	Газовая ramпа Код	Рег. давления газа с фильтром Код	Адаптер горелка/ramпа Код	Контроль герметич. клап. Код	Схема.	Примеч.
BTG 3	ПРИР.	1A	CE / EXP	65		19990466	в комплекте	–	–	M2	
	ГАЗ	1J	EXP	40		19990235	–	96000030	–	ME1	
BTG 3,6 P	ПРИР.	9A	CE / EXP	360		19990016	в комплекте	–	–	B2	
	ГАЗ				CTV	19990016	в комплекте	–	98000100	B2	12)

Модель	Вид газа	Версия	P.Min * мбар	Исполн.	Газовая ramпа Код	Рег. давления газа с фильтром Код	Адаптер горелка/ramпа Код	Контроль герметич. клап. Код	Схема.	Примеч.
BTG 3	LPG	CE	30		19990466	в комплекте	–	–	M2	
		EXP	30		19990235	–	96000030	–	ME1	
BTG 3,6 P	LPG	CE / EXP	30		19990016	в комплекте	–	–	B2	
				CTV	19990016	в комплекте	–	98000100	B2	12)

Для правильного выбора газовой ramпы см. стр. 14.

Информация об устройстве и размерах газовой ramпы представлена на схемах см. стр. 270.

### ПРИМЕЧАНИЕ

- 12) Контроль герметичности клапанов не требуется согласно EN676.
- CTV) Газовая ramпа с контролем герметичности клапанов.
- \*) Минимальное давление газа на входе в ramпу, необходимое для работы горелки на максимальной мощности при противодавлении в топке, равном 0.
- \*\*) Максимально допустимое давление газа на входе в регулятор.

кВт

от 30 до 56



Серии

BTG

Согласно

Газ Директива 2009/142 CE  
 Е.М.С. Директива 2004/108/CE  
 L.V. Директива 2006/95/CE Стандарт: EN267



	BTG 6	BTG 6 P
Газовая горелка в соответствии Европейским нормативом EN676.		
Способ управления:	<b>1-но ступ.</b>	<b>2-ух ступ.</b>
Наиболее полное сжигание топлива при регул. соотношения воздух/топливо	•	•
Сопловую сборку можно снять, не снимая горелки с котла	•	•
Крепежный фланец, скользящий вдоль сопловой трубы, позволяет найти оптимальное положение сопла в камере сгорания.	•	•
Воздухозаборник с воздушной заслонкой. Регулировка расхода воздуха:	ручная	электрический сервопривод
Полное закрытие воздушной заслонки при выключении горелки, во избежание тепловпотерь.	•	•
SE версия газовой рампы оборудована рабочим и предохранительным клапанами с электромагнитным приводом, реле минимального давления газа, регулятором давления и газовым фильтром.	•	•
Возможно выбрать газовую рампу с контролем герметичности клапанов.	•	•
Штекеры горелка/рампа с защитой от неправильного подключения	•	•
Подсоединение газовой рампы:	сверху	сверху
Ионизационный контроль пламени с разъемом для подключения микроамперметра.	•	•
Семиполюсный штекер для подключения электропитания и термостата.	•	•
Четырехполюсный штекер для управления второй ступенью горелки.		•
Класс электрозащиты:	IP40	IP40
Звукоизоляционный пластиковый кожух.	•	•

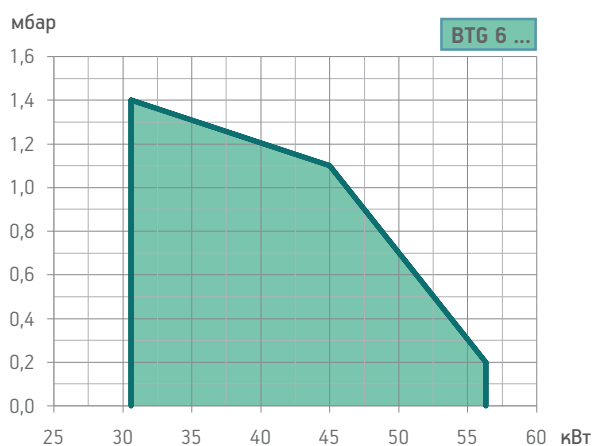

Модель	Размеры упаковки			Вес кг
	L	P	H	
BTG 6	540	300	320	12
BTG 6 P	540	300	320	12

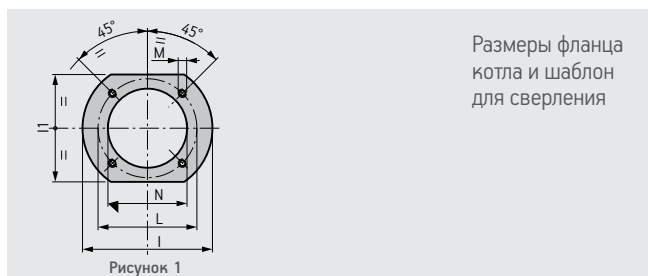
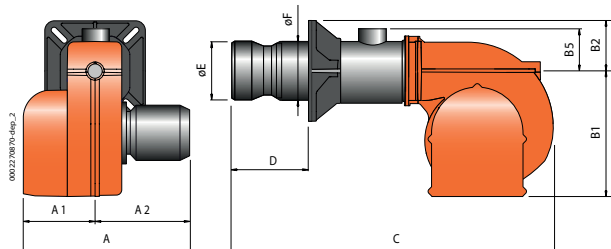

Модель	A мм	A1 мм	A2 мм	B1 мм	B2 мм	B5 мм	C мм	D мм	E мм	F мм	I мм	I1 мм	L мм	M мм	N мм	Рис.
BTG 6	246	123	123	219	70	53	410	50 ÷ 105	90	90	170	140	130 ÷ 155	M8	95	1
BTG 6 P	246	123	123	219	70	53	410	50 ÷ 105	90	90	170	140	130 ÷ 155	M8	95	1

Мощность кВт	Модель	Код	Электрическое питание	Мощность двигателя кВт	Примеч.
<b>Частота 50 Гц</b>					
30,6 ÷ 56,3	BTG 6	17040010	1 ф АС 50Гц 230В	0,11	1)
30,6 ÷ 56,3	BTG 6 P	17050010	1 ф АС 50Гц 230В	0,11	1)
<b>Частота 60 Гц</b>					
30,6 ÷ 56,3	BTG 6	17040010	1 ф АС 60Гц 230В	0,11	1)
30,6 ÷ 56,3	BTG 6 P	17050010	1 ф АС 60Гц 230В	0,11	1)

## ОПЦИИ

### Описание

300 мм удлиненная труба горелки

## КОМПОНЕНТЫ ГАЗОВОЙ ГОРЕЛКИ ВХОДЯЩИЕ В КОМПЛЕКТ ПСТАВКИ

BTG 6: комплект крепления горелки к котлу (фланец, прокладка), семиполюсный электрический штекер

BTG 6 P: комплект крепления горелки к котлу (фланец, прокладка), семи- и четырехполюсные электрические штекеры

## ПРИМЕЧАНИЕ

1) Горелка оборудована устройством перекрытия доступа воздуха в толпу.

**Теплотворная способность топлива при 0°C, 1013 мбар**

**Природный газ:**  $H_i = 35,80 \text{ МДж/м}^3 = 8550 \text{ ккал/м}^3$

**Сжиженный газ:**  $H_i = 92 \text{ МДж/м}^3 = 22000 \text{ ккал/м}^3$

Для другого вида газа или его давления свяжитесь с нашим представителем.

кВт

от 30 до 56

Серии

BTG

СООТВЕТСТВИЕ ГОРЕЛКА/РАМПА

ГАЗОВЫЕ ГОРЕЛКИ

baltur

Потери напора (сопловая сборка + газовая рампа)

**BTG 6**

Природный газ



Потери напора (сопловая сборка + газовая рампа)

**BTG 6 P**

Природный газ

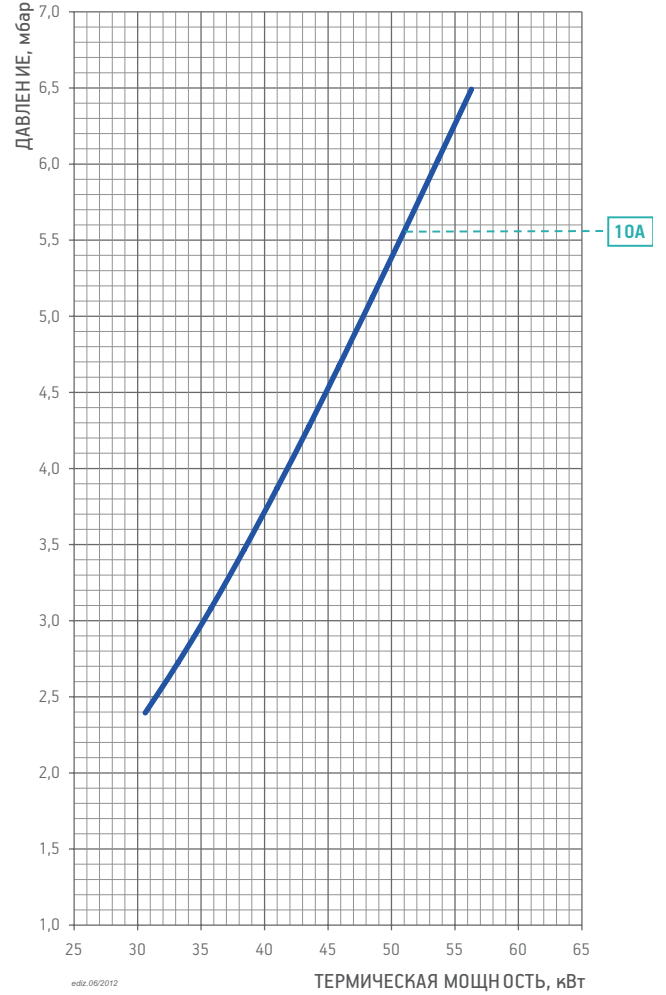

## СООТВЕТСТВИЕ ГОРЕЛКА/РАМПА

CE версия газовой рампы соответствует EN676, EXP версия используется за пределами Европейского рынка

Модель	Вид газа	Кривая на графике	Версия	P.Max ** мбар	Исполн.	Газовая рампа Код	Рег. давления газа с фильтром Код	Адаптер горелка/рампа Код	Контроль герметич. клап. Код	Схема.	Примеч.
BTG 6	ПРИР. ГАЗ	3A	CE / EXP	65		19990466	в комплекте	96000001	–	M2	
		3B	CE / EXP	360		19990002	в комплекте	–	–	M2	
					CTV	19990002	в комплекте	–	98000100	M2	12)
BTG 6 P	ПРИР. ГАЗ	3J	EXP	40		19990235	–	–	–	ME1	
		10A	CE / EXP	360		19990016	в комплекте	–	–	B2	
					CTV	19990016	в комплекте	–	98000100	B2	12)

Модель	Вид газа	Версия	P.Min * мбар	Исполн.	Газовая рампа Код	Рег. давления газа с фильтром Код	Адаптер горелка/рампа Код	Контроль герметич. клап. Код	Схема.	Примеч.
BTG 6	LPG	CE	30		19990466	в комплекте	96000001	–	M2	
		EXP	30		19990235	–	–	–	ME1	
BTG 6 P	LPG	CE / EXP	30		19990016	в комплекте	–	–	B2	
				CTV	19990016	в комплекте	–	98000100	B2	12)

Для правильного выбора газовой рампы см. стр. 14.

Информация об устройстве и размерах газовой рампы представлена на схемах см. стр. 270.

### ПРИМЕЧАНИЕ

- 12) Контроль герметичности клапанов не требуется согласно EN676.
- CTV) Газовая рампа с контролем герметичности клапанов.
- \*) Минимальное давление газа на входе в рампу, необходимое для работы горелки на максимальной мощности при противодавлении в топке, равном 0.
- \*\*) Максимально допустимое давление газа на входе в регулятор.

кВт

от 35 до 115



Серии

BTG

Согласно

Газ Директива 2009/142 CE  
 Е.М.С. Директива 2004/108/CE  
 L.V. Директива 2006/95/CE Стандарт: EN267



	BTG 11	BTG 12	BTG 11 P
Газовая горелка, отвечающая требованиям Европейского стандарта EN676. Тип регулировки:	<b>одноступенчатая</b>	<b>одноступенчатая</b>	<b>двухступенчатая</b>
Газовая горелка с низким выходом NOx и CO, отвечающая требованиям Европейского стандарта EN676:		Class 2	
Наиболее полное сжигание топлива при регул. соотн. воздух/топливо	•	•	•
Простое техническое обслуживание благодаря возможности демонтажа головки камеры сгорания без необходимости снятия горелки с котла.	•	•	•
Крепежный фланец, скользящий вдоль сопловой трубы, позволяет найти оптимальное положение сопла в камере сгорания.	•	•	•
Воздухозаборник с воздушной заслонкой. Регулировка потока воздуха:	ручная	ручная	электрический сервомотор
Полное закрытие воздушной заслонки при выключении горелки, во избежание теплопотерь.	•	•	•
Газовая рампа версии CE в комплекте с управляющим и предохранительным клапаном с электромагнитным приводом, реле минимального давления, регулятором давления и газовым фильтром.	•	•	•
Возможно выбрать газовую рампу с контролем герметичности клапанов.	•	•	•
Штекеры горелка/рампа с защитой от неправильного подключения.	•	•	•
Подсоединение газовой рампы::	сверху	сверху	сверху
Ионизационный контроль пламени с разъемом для подключения микроамперметра.	•	•	•
Семиполюсный штекер для подключения электропитания и термостата.	•	•	•
Четырехполюсный штекер для управления второй ступенью горелки.			•
Класс электрозащиты:	IP40	IP40	IP40
Звукоизоляционный пластиковый кожух.	•	•	•

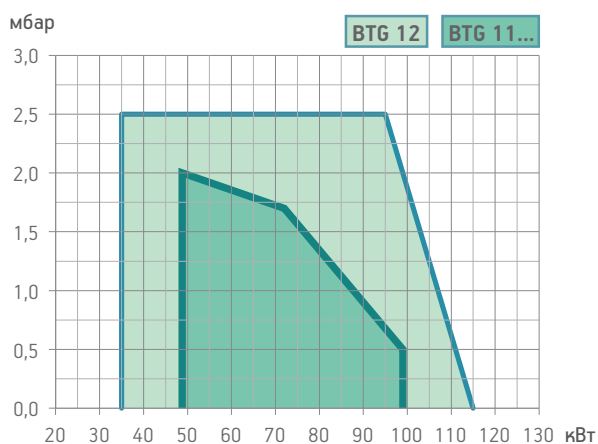

Модель	Размеры упаковки			Вес кг
	L	P	H	
BTG 11	540	300	320	12
BTG 12	540	300	320	12
BTG 11 P	540	300	320	12

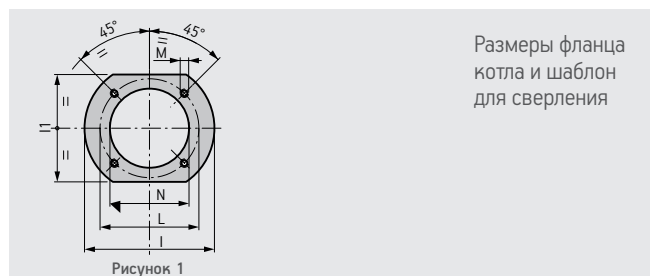
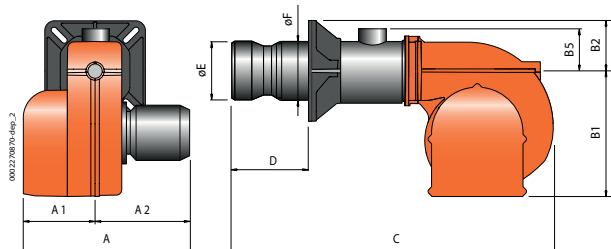

Модель	A мм	A1 мм	A2 мм	B1 мм	B2 мм	B5 мм	C мм	D мм	E мм	F мм	I мм	I1 мм	L мм	M мм	N мм	Рис.
BTG 11	246	123	123	219	70	53	475	70 ÷ 150	90	90	170	140	130 ÷ 155	M8	95	1
BTG 12	246	123	123	219	70	53	450	90 ÷ 300	108	90	170	140	130 ÷ 155	M8	95	1
BTG 11 P	246	123	123	219	70	53	475	90 ÷ 150	108	90	170	140	130 ÷ 155	M8	95	1

Класс выбросов	Мощность кВт	Модель	Код	Электрическое питание	Мощность двигателя кВт	Примеч.
<b>Частота 50 Гц</b>						
НОВИНКА	Class 2	48,8 ÷ 99,0	BTG 11	17060010	1 ф АС 50Гц 230В	0,11 1)
		35,0 ÷ 115,0	BTG 12	17170010	1 ф АС 50Гц 230В	0,11 1)
		48,8 ÷ 99,0	BTG 11 P	17070010	1 ф АС 50Гц 230В	0,11 1)
<b>Частота 60 Гц</b>						
НОВИНКА	Class 2	48,8 ÷ 99,0	BTG 11	17060010	1 ф АС 60Гц 230В	0,11 1)
		35,0 ÷ 115,0	BTG 12	17170010	1 ф АС 60Гц 230В	0,11 1)
		48,8 ÷ 99,0	BTG 11 P	17070010	1 ф АС 60Гц 230В	0,11 1)

**ОПЦИИ**

**Описание**  
300 мм удлиненная труба горелки

**КОМПОНЕНТЫ ГАЗОВОЙ ГОРЕЛКИ ВХОДЯЩИЕ В КОМПЛЕКТ ПСТАВКИ**

BTG 11/12 : комплект крепления горелки к котлу (фланец, прокладка), семиполюсный электрический штекер

BTG 11 P: комплект крепления горелки к котлу (фланец, прокладка), семи- и четырехполюсные электрические штекеры

**ПРИМЕЧАНИЕ**

1) Горелка оборудована устройством перекрытия доступа воздуха в топку.  
Теплотворная способность топлива при 0°C, 1013 мбар  
Природный газ:  $H_i = 35,80 \text{ МДж/м}^3 = 8550 \text{ ккал/м}^3$ ,  
Сжиженный газ:  $H_i = 92 \text{ МДж/м}^3 = 22000 \text{ ккал/м}^3$   
Для другого вида газа или его давления свяжитесь с нашим представителем.

СООТВЕТСТВИЕ ГОРЕЛКА/РАМПА

Потери напора (сопловая сборка + газовая рампа)

**BTG 11**  
Природный газ

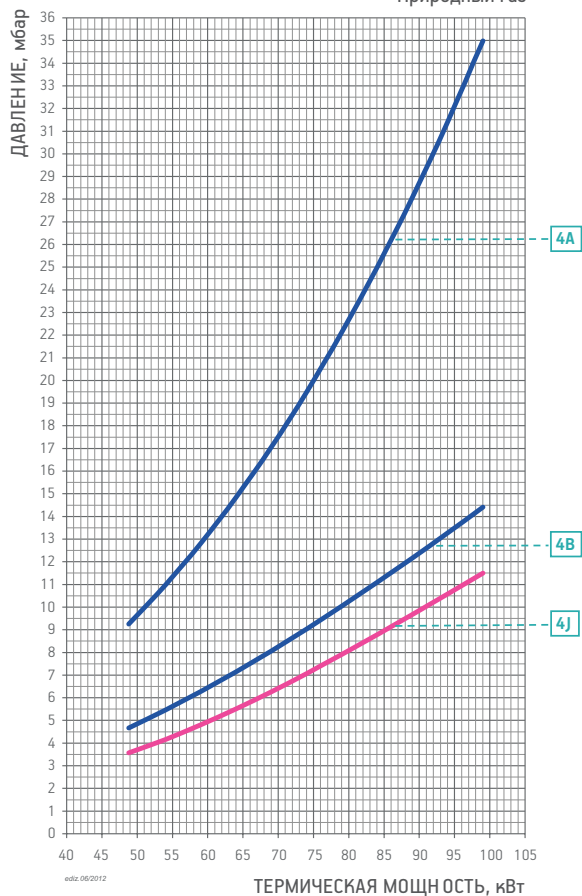

Потери напора (сопловая сборка + газовая рампа)

**BTG 12**  
Природный газ

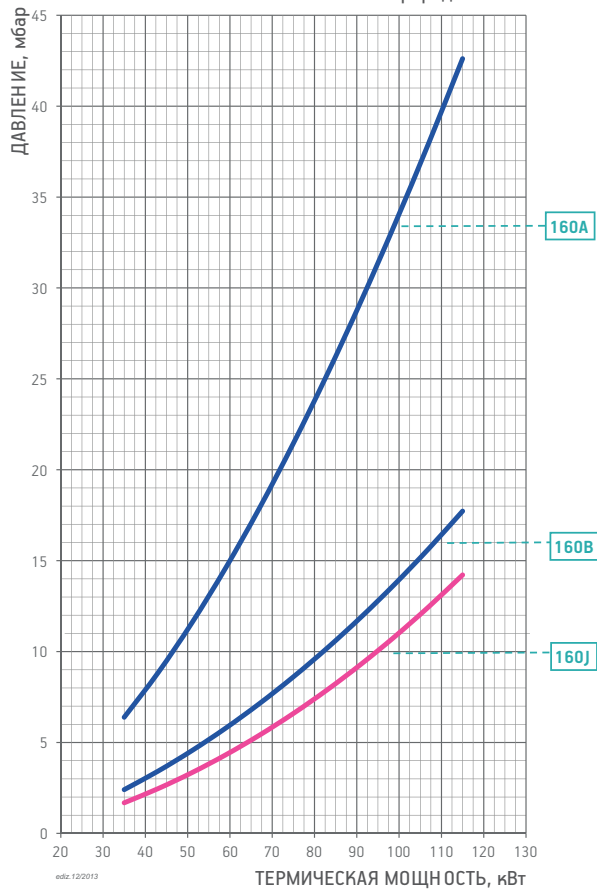

Потери напора (сопловая сборка + газовая рампа)

**BTG 11 P**  
Природный газ

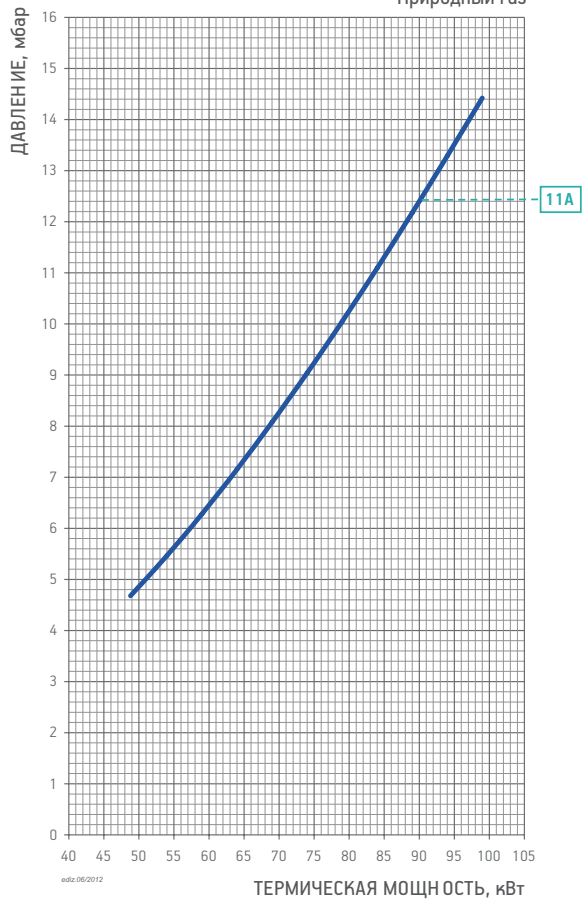



## СООТВЕТСТВИЕ ГОРЕЛКА/РАМПА

CE версия газовой ramпы соответствует EN676, EXP версия используется за пределами Европейского рынка

Модель	Вид газа	Кривая на графике	Версия	P.Мах **	Исполн.	Газовая ramпа Код	Рег. давления газа с фильтром Код	Адаптер горелка/ramпа Код	Контроль герметич. клап. Код	Схема.	Примеч.
BTG 11	ПРИР. ГАЗ	4A	CE / EXP	65		19990466	в комплекте	96000001	–	M2	
		4B	CE / EXP	360		19990002	в комплекте	–	–	M2	
		4J	EXP	40	CTV	19990002	в комплекте	–	98000100	M2	12)
BTG 12	ПРИР. ГАЗ	160A	CE / EXP	200		19990338	в комплекте	96000001	–	M2	
		160B	CE / EXP	360	CTV	19990338	в комплекте	96000001	98000100	M2	12)
		160J	EXP	40		19990235	в комплекте	–	–	ME1	
		160J	EXP	40	CTV	19990235	в комплекте	–	–	ME1	
BTG 11 P	ПРИР. ГАЗ	11A	CE / EXP	360		19990016	в комплекте	–	–	B2	
		11A	CE / EXP	360	CTV	19990016	–	–	98000100	B2	12)

Модель	Вид газа	Версия	P.Min *	Исполн.	Газовая ramпа Код	Рег. давления газа с фильтром Код	Адаптер горелка/ramпа Код	Контроль герметич. клап. Код	Схема.	Примеч.
BTG 11	LPG	CE	30		19990466	в комплекте	96000001	–	M2	
		EXP	30		19990235	–	–	–	ME1	
BTG 12	LPG	CE	30		19990338	в комплекте	96000001	–	M2	
		EXP	30	CTV	19990338	в комплекте	96000001	98000100	M2	12)
BTG 11 P	LPG	CE / EXP	30		19990016	в комплекте	–	–	B2	
		CE / EXP	30	CTV	19990016	–	–	98000100	B2	12)

Для правильного выбора газовой ramпы см. стр. 14.  
Информация об устройстве и размерах газовой ramпы представлена на схемах см. стр. 270.

- ПРИМЕЧАНИЕ**
- 12) Контроль герметичности клапанов не требуется согласно EN676.
  - CTV) Газовая ramпа с контролем герметичности клапанов.
  - \*) Минимальное давление газа на входе в ramпу, необходимое для работы горелки на максимальной мощности при противодавлении в топке, равно 0.
  - \*\*) Максимально допустимое давление газа на входе в регулятор.

кВт  
от 50 до 160



Серии

BTG

Согласно

Газ Директива 2009/142 CE  
Е.М.С. Директива 2004/108/CE  
L.V. Директива 2006/95/CE Стандарт: EN267



BTG 15-15P



BTG 15 ME

	BTG 15	BTG 15 P	BTG 15 ME
Газовая горелка, отвечающая требованиям Европейского стандарта EN676. Тип регулировки:	<b>1-но ступ.</b>	<b>2-ух ступ.</b>	<b>прогр. 2-ух ступ. электрон. модуль.</b>
Модуляционный режим при наличии регулятора мощности в панели управления (заказывается вместе с модуляционным комплектом).			•
Диапазон модуляции:			1:3
Класс выбросов NOx и CO согласно Европейскому нормативу EN676:	Class 2	Class 2	Class 2
Наиболее полное сжигание топлива при регул. соотн. воздух/топливо	•	•	•
Простое техническое обслуживание благодаря возможности демонтажа головки камеры сгорания без необходимости снятия горелки с котла.	•	•	•
Крепежный фланец, скользящий вдоль сопловой трубы, позволяет найти оптимальное положение сопла в камере сгорания.	•	•	•
Воздухозаборник с воздушной заслонкой. Регулировка расхода воздуха:	ручная	электрический сервопривод	электрический сервопривод
Полное закрытие воздушной заслонки при выключении горелки, во избежание теплопотерь.	•	•	•
Газовая рампа версии SE в комплекте с управляющим и предохранительным клапаном с электромагнитным приводом, реле минимального давления, регулятором давления и газовым фильтром.	•	•	
Газовая рампа версии SE в комплекте с двустворчатым клапаном, управляющим и предохранительным клапаном с электромагнитным приводом, устройством контроля герметичности клапана, реле минимального давления, регулятором давления и газовым фильтром.			•
Возможно выбрать газовую рампу с контролем герметичности клапанов.	•	•	
Штекеры горелка/рампа с защитой от неправильного подключения	•	•	•
Подсоединение газовой рампы:	сверху	сверху	сверху
Ионизационный контроль пламени с разъемом для подключения микроамперметра.	•	•	•
Панель управления, оснащенная либо дисплеем, отображающим рабочий процесс, либо клавиатурой для регулировки параметров горелки.			•
Семиполюсный штекер для подключения электропитания и термостата.	•	•	•
Четырехполюсный штекер для управления второй ступенью горелки.		•	
Четырехполюсный штекер для управления второй ступенью горелки или подключения электронного регулятора мощности.			•
Класс электрозащиты:	IP40	IP40	IP40
Звукоизоляционный пластиковый кожух.	•	•	•

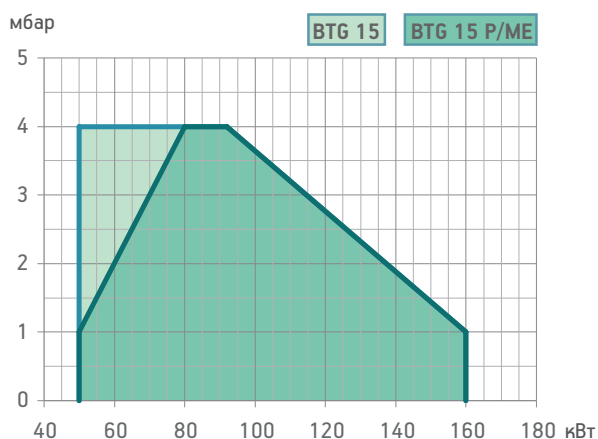

Модель	Размеры упаковки			Вес кг
	L	P	H	
BTG 15	780	370	410	18
BTG 15 P	780	370	410	18
BTG 15 ME	780	370	410	18

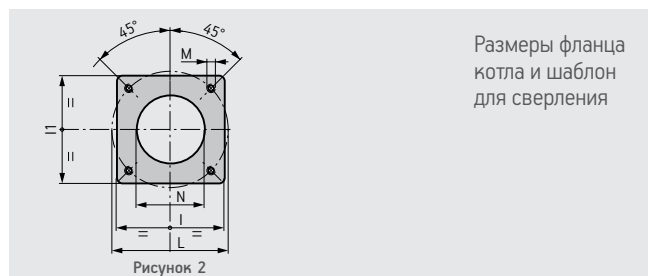
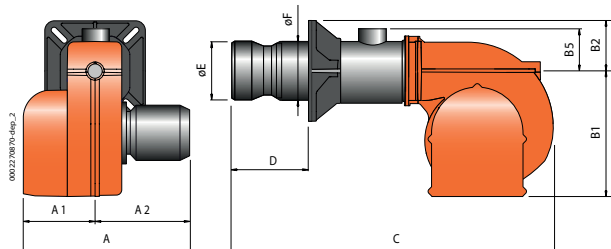

Модель	A мм	A1 мм	A2 мм	B1 мм	B2 мм	B5 мм	C мм	D мм	E мм	F мм	I мм	I1 мм	L мм	M мм	N мм	Рис.
BTG 15	303	158	145	275	93	70	680	150 ÷ 280	126	114	185	185	170 ÷ 210	M10	135	2
BTG 15 P	303	158	145	275	93	70	680	150 ÷ 280	126	114	185	185	170 ÷ 210	M10	135	2
BTG 15 ME	303	158	145	275	93	70	680	150 ÷ 280	126	114	185	185	170 ÷ 210	M10	135	2

Класс выбросов	Мощность кВт	Модель	Код	Электрическое питание	Мощность двигателя кВт	Примеч.
<b>Частота 50 Гц</b>						
Class 2	50 ÷ 160	BTG 15	17080010	1 ф АС 50Гц 230В	0,18	1)
Class 2	50 ÷ 160	BTG 15 P	17090010	1 ф АС 50Гц 230В	0,18	1)
Class 2	50 ÷ 160	BTG 15 ME	17130020	1 ф АС 50Гц 230В	0,18	4)
<b>Частота 60 Гц</b>						
Class 2	50 ÷ 160	BTG 15	17080010	1 ф АС 60Гц 230В	0,18	1)
Class 2	50 ÷ 160	BTG 15 P	17090010	1 ф АС 60Гц 230В	0,18	1)
Class 2	50 ÷ 160	BTG 15 ME	17130020	1 ф АС 60Гц 230В	0,18	4)

Рабочее поле горелки и "Термическая мощность, кВт" зависит от характеристик газовой рампы, с которой работает горелка (см. соответствие горелка/рампа).

### МОДУЛЯЦИОННЫЙ РЕЖИМ

Описание	код
BTG 15 ME: электронный регулятор мощности	98000059
BTG 15 ME: датчик модуляции (см. стр. 266)	

### КОМПОНЕНТЫ ГАЗОВОЙ ГОРЕЛКИ ВХОДЯЩИЕ В КОМПЛЕКТ ПСТАВКИ

BTG 15:	комплект крепления горелки к котлу (фланец, прокладка), семиполюсный электрический штекер
BTG 15 P/15 ME:	комплект крепления горелки к котлу (фланец, прокладка), семи- и четырехполюсные электрические штекеры

### ПРИМЕЧАНИЕ

- Горелка оборудована устройством перекрытия доступа воздуха в топку.
  - Горелка оборудована устройством перекрытия доступа воздуха в топку.
- Теплотворная способность топлива при 0°C, 1013 мбар**  
**Природный газ:**  $Hi = 35,80 \text{ МДж/м}^3 = 8550 \text{ ккал/м}^3$   
**Сжиженный газ:**  $Hi = 92 \text{ МДж/м}^3 = 22000 \text{ ккал/м}^3$   
 Для другого вида газа или его давления свяжитесь с нашим представителем.

кВт  
от 50 до 160

Серии  
BTG

СООТВЕТСТВИЕ ГОРЕЛКА/РАМПА

ГАЗОВЫЕ ГОРЕЛКИ

baltur

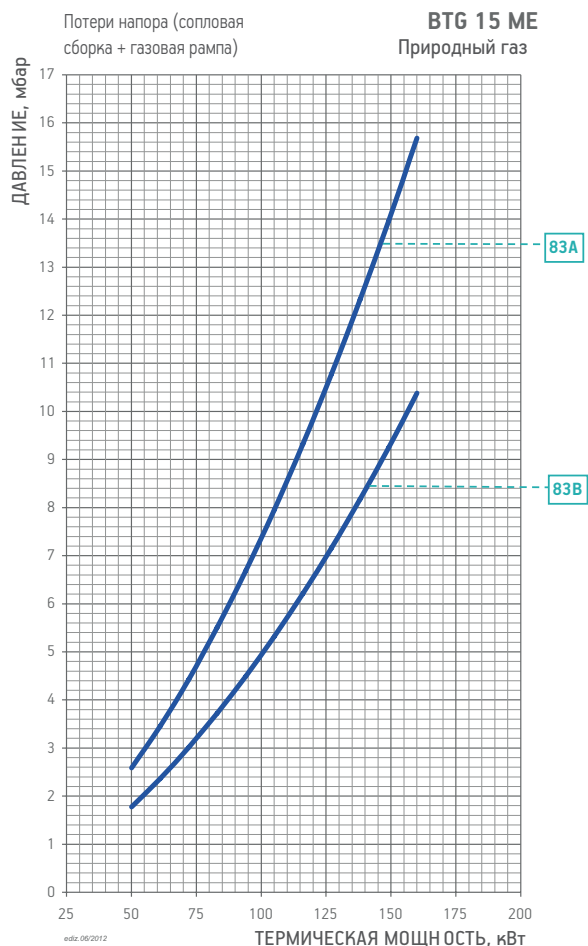
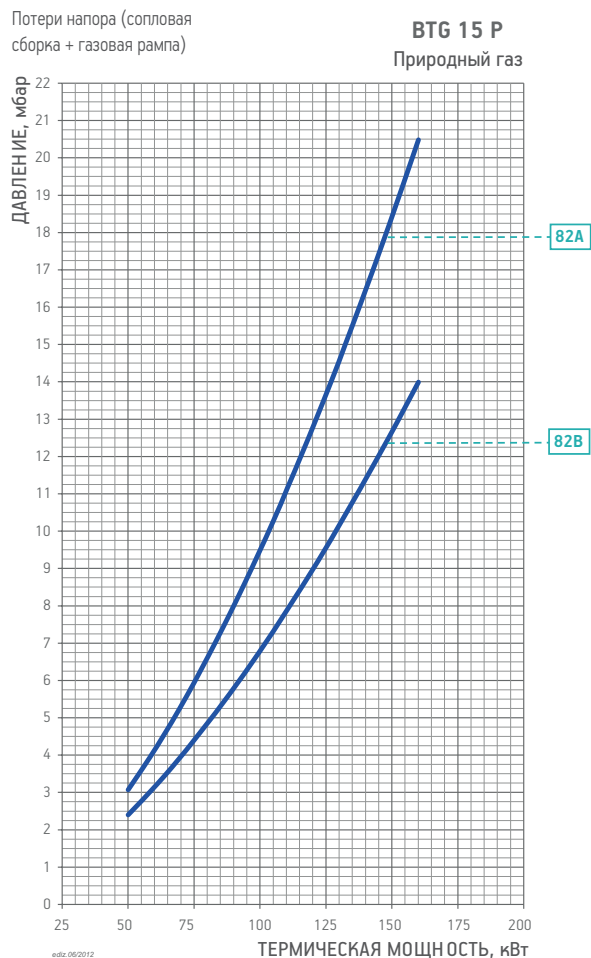
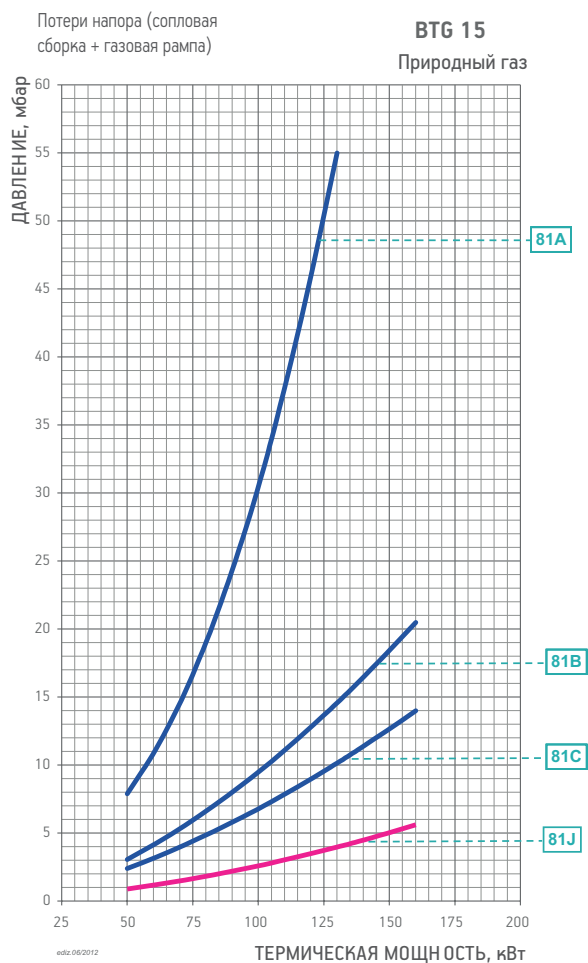

СЕ версия газовой ramпы соответствует EN676, EXP версия используется за пределами Европейского рынка

Модель	Вид газа	Кривая на графике	Версия	P.Мах **	Исполн.	Газовая ramпа Код	Рег. давления газа с фильтром Код	Адаптер горелка/ramпа Код	Контроль герметич. клап. Код	Схема.	Примеч.
BTG 15	ПРИР. ГАЗ	81A	CE / EXP	65		19990466	в комплекте	96000001	–	M2	
		81B	CE / EXP	360		19990002	в комплекте	–	–	M2	
					CTV	19990002	в комплекте	–	98000100	M2	12)
		81C	CE / EXP	360		19990005	в комплекте	–	–	M2	
				CTV	19990005	в комплекте	–	98000100	M2	12)	
BTG 15 P	ПРИР. ГАЗ	81J	EXP	40		19990004	–	–	–	ME1	
		82A	CE / EXP	360		19990016	в комплекте	–	–	B2	
					CTV	19990016	в комплекте	–	98000100	B2	12)
		82B	CE / EXP	360		19990020	в комплекте	–	–	B2	
				CTV	19990020	в комплекте	–	98000100	B2	12)	
BTG 15 ME	ПРИР. ГАЗ	83A	CE / EXP	360	CTV	19990573	в комплекте	–	в комплекте	D2	
		83B	CE / EXP	360	CTV	19990574	в комплекте	–	в комплекте	D2	

Модель	Вид газа	Версия	P.Min *	Исполн.	Газовая ramпа Код	Рег. давления газа с фильтром Код	Адаптер горелка/ramпа Код	Контроль герметич. клап. Код	Схема.	Примеч.
BTG 15	LPG	CE / EXP	30		19990466	в комплекте	96000001	–	M2	
BTG 15 P	LPG	CE / EXP	30		19990016	в комплекте	–	–	B2	
				CTV	19990016	в комплекте	–	98000100	B2	12)
BTG 15 ME	LPG	CE / EXP	30	CTV	19990573	в комплекте	–	в комплекте	D2	

Для правильного выбора газовой ramпы см. стр. 14.  
Информация об устройстве и размерах газовой ramпы представлена на схемах см. стр. 270.

- ПРИМЕЧАНИЕ**
- 12) Контроль герметичности клапанов не требуется согласно EN676.
  - CTV) Газовая ramпа с контролем герметичности клапанов.
  - \*) Минимальное давление газа на входе в ramпу, необходимое для работы горелки на максимальной мощности при противодавлении в топке, равно 0.
  - \*\*) Максимально допустимое давление газа на входе в регулятор.

кВт

от 60 до 205



Серии

BTG

Согласно

Газ Директива 2009/142 CE  
 Е.М.С. Директива 2004/108/CE  
 L.V. Директива 2006/95/CE Стандарт: EN267



BTG 20-20P



BTG 20 LX



BTG 20 ME



	BTG 20	BTG 20 P	BTG 20 LX	BTG 20 ME
Газовая горелка в соответствии Европейским нормативом EN676. Способ управления:	1-но ступ.	2-ух ступ.	прогр. 2-ух ступ. пневмат. модул.	прогр. 2-ух ступ. электрон. модул.
Модуляционный режим при наличии регулятора мощности в панели управления (заказывается вместе с модуляционным комплектом).			•	•
Диапазон модуляции:			1:3	1:3
Класс выбросов NOx и CO согласно Европейскому нормативу EN676:	Class 3	Class 3	Class 3	Class 3
Наиболее полное сжигание топлива при регул. соотно. воздух/топливо	•	•	•	•
Простое техническое обслуживание благодаря возможности демонтажа сопловой сборки без необходимости снятия горелки с котла.	•	•	•	•
Крепежный фланец, скользящий вдоль сопловой трубы, позволяет найти оптимальное положение сопла в камере сгорания.	•	•	•	•
Воздухозаборник с воздушной заслонкой. Регулировка расхода воздуха:	ручная	электрический сервопривод	электрический сервопривод	электрический сервопривод
Полное закрытие воздушной заслонки при выключении горелки, во избежание теплопотерь.	•	•	•	•
SE версия газовой рампы оборудована рабочим и предохранительным клапанами с электромагнитным приводом, реле минимального давления газа, регулятором давления и газовым фильтром.	•	•		
SE версия газовой рампы оборудована рабочим и предохранительным клапанами с пневматическим приводом, реле минимального давления газа, регулятором давления и газовым фильтром.			•	
SE версия газовой рампы оборудована дроссельным клапаном, рабочим и предохранительным клапанами с электромагнитным приводом, контролем герметичности клапанов, реле минимального давления газа, регулятором давления и газовым фильтром.				•
Возможно выбрать газовую рампу с контролем герметичности клапанов.	•	•	•	
Штекеры горелка/рампа с защитой от неправильного подключения	•	•	•	•
Подсоединение газовой рампы:	сверху	сверху	сверху	сверху
Ионизационный контроль пламени с разъемом для подключения микроамперметра.	•	•	•	•
Панель управления оснащена дисплеем, показывающим рабочий процесс и клавиатурой для настройки горелки.				•
Семиполюсный штекер для подключения электропитания и термостата.	•	•	•	•
Четырехполюсный штекер для управления второй ступенью горелки.		•		
Четырехполюсный штекер для управления второй ступенью горелки или подключения электронного регулятора мощности.			•	•
Класс электрозащиты:	IP40	IP40	IP40	IP40
Звукоизоляционный пластиковый кожух.	•	•	•	•

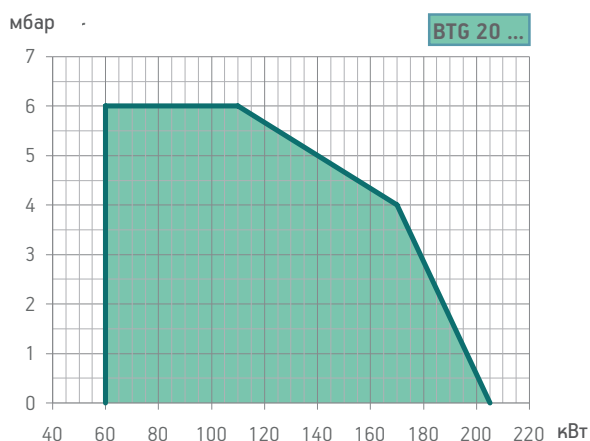

Модель	Размеры упаковки			Вес кг
	L	P	H	
BTG 20	780	370	410	18
BTG 20 P	780	370	410	18
BTG 20 LX	780	370	410	18
BTG 20 ME	780	370	410	18

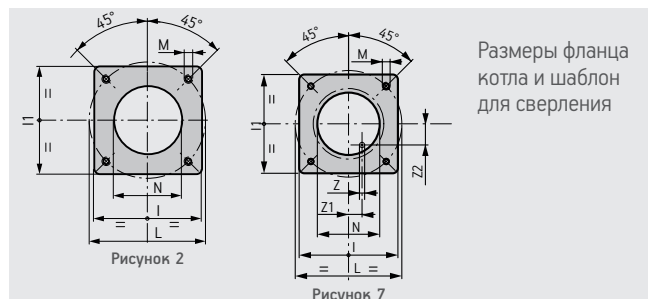
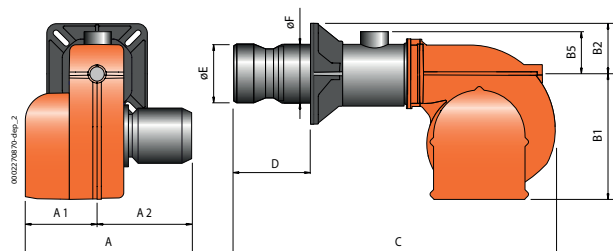

Модель	A	A1	A2	B1	B2	B5	C	D	E	F	I	I1	L	M	N	Z	Z1	Z2	Рис.
BTG 20	303	158	145	275	93	70	695	150 ÷ 300	127	114	185	185	170 ÷ 210	M10	135	-	-	-	2
BTG 20 P	303	158	145	275	93	70	695	150 ÷ 300	127	114	185	185	170 ÷ 210	M10	135	-	-	-	2
BTG 20 LX	303	158	145	275	93	70	695	150 ÷ 300	127	114	185	185	170 ÷ 210	M10	135	12	30,2	68,4	7
BTG 20 ME	303	158	145	275	93	70	695	150 ÷ 300	127	114	185	185	170 ÷ 210	M10	135	-	-	-	2

Класс выбросов	Мощность кВт	Модель	Код	Электрическое питание	Мощность двигателя кВт	Примеч.
<b>Частота 50 Гц</b>						
Class 3	60 ÷ 205	BTG 20	17100010	1 ф АС 50Гц 230В	0,18	1)
Class 3	60 ÷ 205	BTG 20 P	17110010	1 ф АС 50Гц 230В	0,18	1)
Class 3	60 ÷ 205	BTG 20 LX	15100010	1 ф АС 50Гц 230В	0,18	1)
Class 3	60 ÷ 205	BTG 20 ME	17120020	1 ф АС 50Гц 230В	0,18	4)
<b>Частота 60 Гц</b>						
Class 3	60 ÷ 205	BTG 20	17100010	1 ф АС 60Гц 230В	0,18	1)
Class 3	60 ÷ 205	BTG 20 P	17110010	1 ф АС 60Гц 230В	0,18	1)
Class 3	60 ÷ 205	BTG 20 LX	15100010	1 ф АС 60Гц 230В	0,18	1)
Class 3	60 ÷ 205	BTG 20 ME	17120020	1 ф АС 60Гц 230В	0,18	4)

Рабочее поле горелки и "Термическая мощность, кВт" зависит от характеристик газовой рампы, с которой работает горелка (см. соответствие горелка/рампа).

### МОДУЛЯЦИОННЫЙ РЕЖИМ

Описание	код
BTG 20 LX: электронный регулятор мощности	98000056
BTG 20 ME: электронный регулятор мощности	98000059
BTG 20 LX/20 ME: датчик модуляции (см. стр. 266)	

### КОМПОНЕНТЫ ГАЗОВОЙ ГОРЕЛКИ ВХОДЯЩИЕ В КОМПЛЕКТ ПОСТАВКИ

BTG 20:	комплект крепления горелки к котлу (фланец, прокладка), семиполюсный электрический штекер
BTG 20 P/20 LX/20 ME:	комплект крепления горелки к котлу (фланец, прокладка), семи- и четырехполюсные электрические штекеры

### ПРИМЕЧАНИЕ

- Горелка оборудована устройством перекрытия доступа воздуха в толпу.
  - Горелка оборудована устройством перекрытия доступа воздуха в толпу.
- Теплотворная способность топлива при 0°C, 1013 мбар**  
**Природный газ:**  $H_i = 35,80 \text{ МДж/м}^3 = 8550 \text{ ккал/м}^3$ ,  
**Сжиженный газ:**  $H_i = 92 \text{ МДж/м}^3 = 22000 \text{ ккал/м}^3$   
 Для другого вида газа или его давления свяжитесь с нашим представителем.

кВт

от 60 до 205

Серии

BTG

СООТВЕТСТВИЕ ГОРЕЛКА/РАМПА

ГАЗОВЫЕ ГОРЕЛКИ

baltur

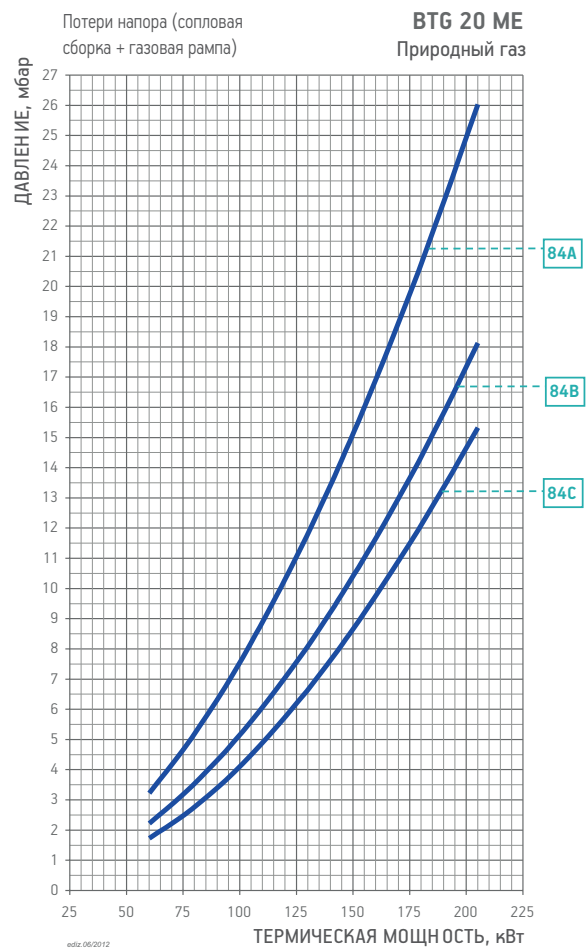
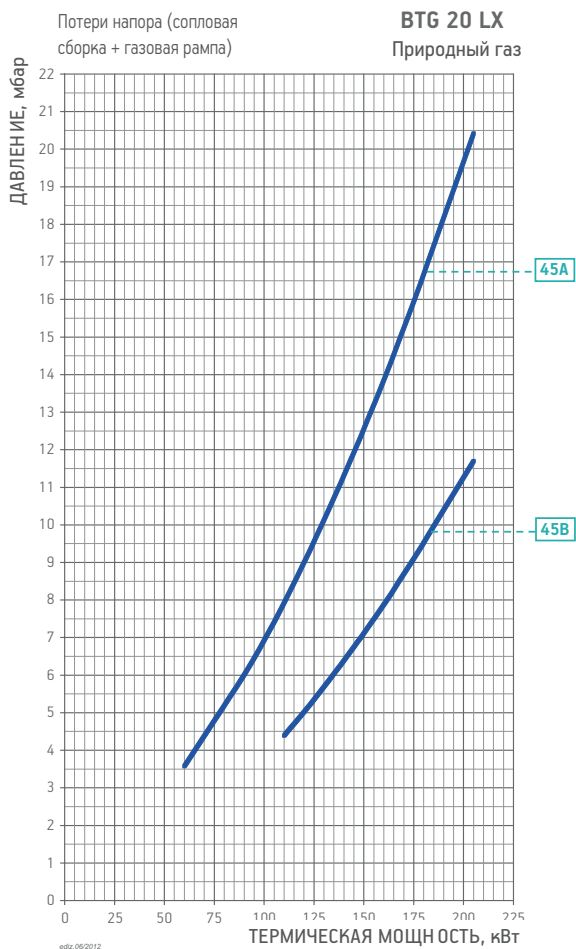
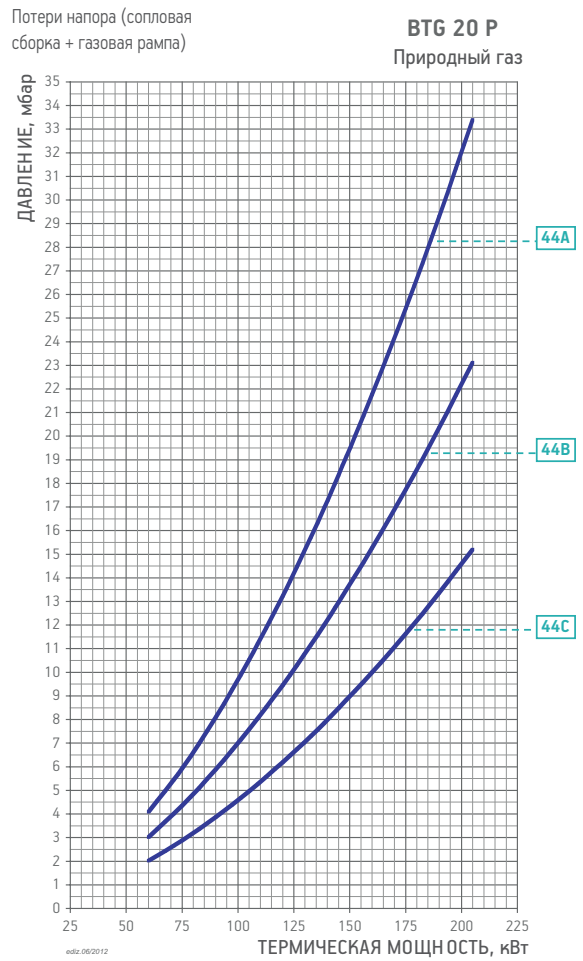
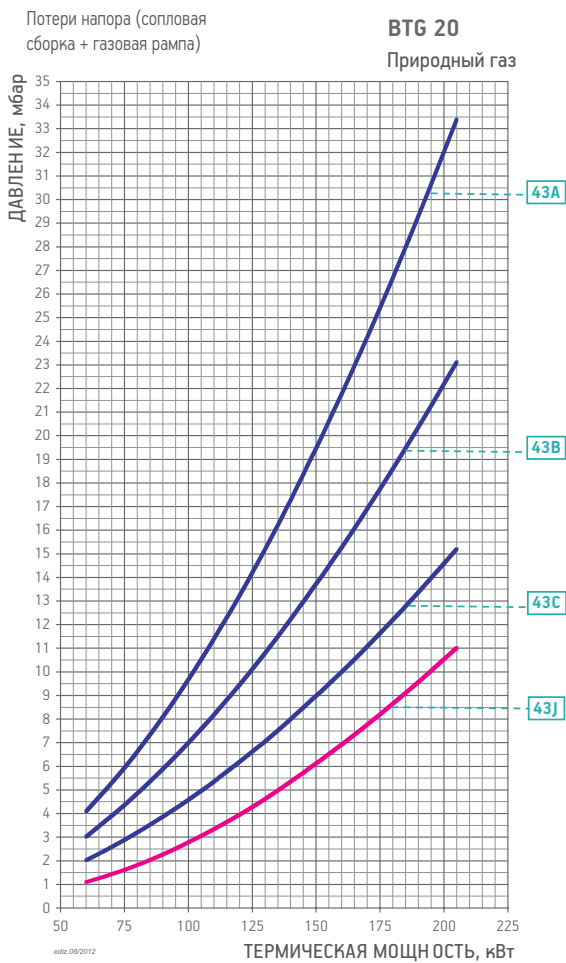



## СООТВЕТСТВИЕ ГОРЕЛКА/РАМПА

СЕ версия газовой ramпы соответствует EN676, EXP версия используется за пределами Европейского рынка

Модель	Вид газа	Кривая на графике	Версия	P.Мах **	Исполн.	Газовая ramпа Код	Рег. давления газа с фильтром Код	Адаптер горелка/ramпа Код	Контроль герметич. клап. Код	Схема.	Примеч.
BTG 20	ПРИР. ГАЗ	43A	CE / EXP	360		19990002	в комплекте	–	–	M2	
					CTV	19990002	в комплекте	–	98000100	M2	12)
		43B	CE / EXP	360		19990005	в комплекте	–	–	M2	
					CTV	19990005	в комплекте	–	98000100	M2	12)
		43C	CE / EXP	360		19990008	в комплекте	96000031	–	M2	
CTV	19990008				в комплекте	96000031	98000100	M2	12)		
		43J	EXP	40		19990004	–	–	–	ME1	
BTG 20 P	ПРИР. ГАЗ	44A	CE / EXP	360		19990016	в комплекте	–	–	B2	
					CTV	19990016	в комплекте	–	98000100	B2	12)
		44B	CE / EXP	360		19990020	в комплекте	–	–	B2	
					CTV	19990020	в комплекте	–	98000100	B2	12)
44C	CE / EXP	360		19990024	в комплекте	96000031	–	B2			
			CTV	19990024	в комплекте	96000031	98000100	B2	12)		
BTG 20 LX	ПРИР. ГАЗ	45A	CE / EXP	100		19990440	в комплекте	–	–	D3	
					CTV	19990440	в комплекте	–	98000100	D3	12)
						19990447	в комплекте	–	–	D3	9)
		360		19990447	в комплекте	–	98000100	D3	9) 12)		
			CTV	19990447	в комплекте	–	98000100	D3	9) 12)		
	45B	CE / EXP	100		19990441	в комплекте	96000031	–	D3		
					CTV	19990441	в комплекте	96000031	98000100	D3	12)
BTG 20 ME	ПРИР. ГАЗ	84A	CE / EXP	360		CTV	19990573	в комплекте	–	в комплекте	D2
		84B	CE / EXP	360		CTV	19990574	в комплекте	–	в комплекте	D2
		84C	CE / EXP	360		CTV	19990575	в комплекте	–	в комплекте	D2

Модель	Вид газа	Версия	P.Min *	Исполн.	Газовая ramпа Код	Рег. давления газа с фильтром Код	Адаптер горелка/ramпа Код	Контроль герметич. клап. Код	Схема.	Примеч.
BTG 20	LPG	CE / EXP	30		19990002	в комплекте	–	–	M2	
				CTV	19990002	в комплекте	–	98000100	M2	12)
BTG 20 P	LPG	CE / EXP	30		19990016	в комплекте	–	–	B2	
				CTV	19990016	в комплекте	–	98000100	B2	12)
BTG 20 ME	LPG	CE / EXP	30		CTV	19990573	в комплекте	–	в комплекте	D2

Для правильного выбора газовой ramпы см. стр. 14.

Информация об устройстве и размерах газовой ramпы представлена на схемах см. стр. 270.

### ПРИМЕЧАНИЕ

- 9) Минимальное давление газа на входе в газовую ramпу не должно быть меньше 100 мбар.
- 12) Контроль герметичности клапанов не требуется согласно EN676.
- CTV) Газовая ramпа с контролем герметичности клапанов.
- \*) Минимальное давление газа на входе в ramпу, необходимое для работы горелки на максимальной мощности при противодействии в топке, равном 0.
- \*\*\*) Максимально допустимое давление газа на входе в регулятор.

кВт

от 80 до 280



Серии

BTG

Согласно

Газ Директива 2009/142 CE  
 Е.М.С. Директива 2004/108/CE  
 L.V. Директива 2006/95/CE Стандарт: EN267



BTG 28-28P



BTG 28 ME

	BTG 28	BTG 28 P	BTG 28 ME
Газовая горелка в соответствии Европейским нормативом EN676. Способ управления:	<b>1-но ступ.</b>	<b>2-ух ступ.</b>	<b>прогр. 2-ух ступ. электрон. модул.</b>
Модуляционный режим при наличии регулятора мощности в панели управления (заказывается вместе с модуляционным комплектом).			•
Диапазон модуляции:			1:3
Класс выбросов NOx и CO согласно Европейскому нормативу EN676:	Class 2	Class 2	Class 2
Наиболее полное сжигание топлива при регул. соотн. воздух/топливо	•	•	•
Простое техническое обслуживание благодаря возможности демонтажа сопловой сборки без необходимости снятия горелки с котла.	•	•	•
Крепежный фланец, скользящий вдоль сопловой трубы, позволяет найти оптимальное положение сопла в камере сгорания.	•	•	•
Воздухозаборник с воздушной заслонкой. Регулировка расхода воздуха:	ручная	электрический сервопривод	электрический сервопривод
Полное закрытие воздушной заслонки при выключении горелки, во избежание теплопотерь.	•	•	•
SE версия газовой рампы оборудована рабочим и предохранительным клапанами с электромагнитным приводом, реле минимального давления газа, регулятором давления и газовым фильтром.	•	•	
SE версия газовой рампы оборудована дроссельным клапаном, рабочим и предохранительным клапанами с электромагнитным приводом, контролем герметичности клапанов, реле минимального давления газа, регулятором давления и газовым фильтром.			•
Возможно выбрать газовую рампу с контролем герметичности клапанов.	•	•	
Штекеры горелка/рампа с защитой от неправильного подключения	•	•	•
Подсоединение газовой рампы:	сверху	сверху	сверху
Ионизационный контроль пламени с разъемом для подключения микроамперметра.	•	•	•
Панель управления оснащена дисплеем, показывающим рабочий процесс и клавиатурой для настройки горелки.			•
Семиполюсный штекер для подключения электропитания и термостата.	•	•	•
Четырехполюсный штекер для управления второй ступенью горелки.		•	
Четырехполюсный штекер для управления второй ступенью горелки или подключения электронного регулятора мощности.			•
Класс электрозащиты:	IP40	IP40	IP40
Звукоизоляционный пластиковый кожух.	•	•	•

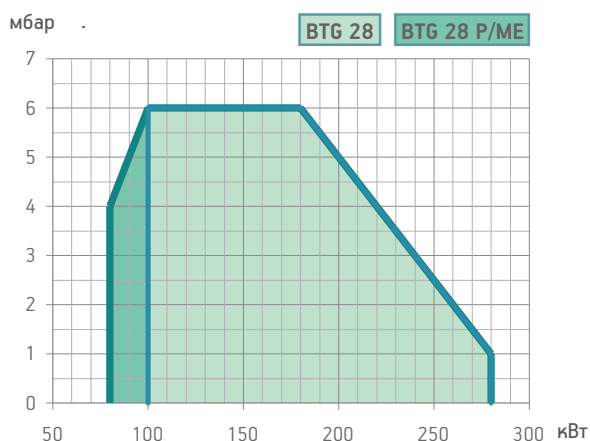

Модель	Размеры упаковки			Вес кг
	L	P	H	
BTG 28	780	370	410	18
BTG 28 P	780	370	410	18
BTG 28 ME	780	370	410	18

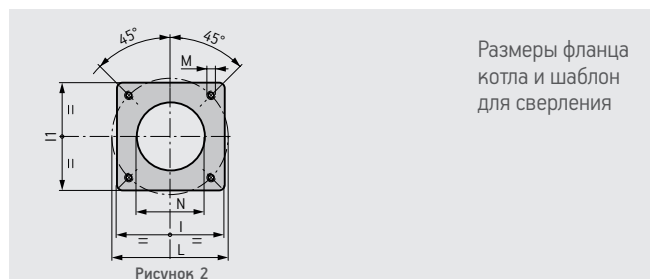
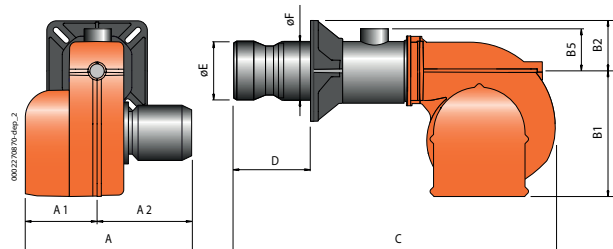

Модель	A мм	A1 мм	A2 мм	B1 мм	B2 мм	B5 мм	C мм	D мм	E мм	F мм	I мм	II мм	L мм	M мм	N мм	Рис.
BTG 28	303	158	145	275	93	70	695	150 ÷ 300	135	114	185	185	170 ÷ 210	M10	145	2
BTG 28 P	303	158	145	275	93	70	695	150 ÷ 300	135	114	185	185	170 ÷ 210	M10	145	2
BTG 28 ME	303	158	145	275	93	70	695	150 ÷ 300	135	114	185	185	170 ÷ 210	M10	145	2

Класс выбросов	Мощность кВт	Модель	Код	Электрическое питание	Мощность двигателя кВт	Примеч.
<b>Частота 50 Гц</b>						
Class 2	100 ÷ 280	BTG 28	17140010	1 ф АС 50Гц 230В	0,18	1)
Class 2	80 ÷ 280	BTG 28 P	17150010	1 ф АС 50Гц 230В	0,18	1)
Class 2	80 ÷ 280	BTG 28 ME	17160020	1 ф АС 50Гц 230В	0,18	4)
<b>Частота 60 Гц</b>						
Class 2	100 ÷ 280	BTG 28	17145410	1 ф АС 60Гц 230В	0,25	1)
Class 2	80 ÷ 280	BTG 28 P	17155410	1 ф АС 60Гц 230В	0,25	1)
Class 2	80 ÷ 280	BTG 28 ME	17165420	1 ф АС 60Гц 230В	0,25	4)

### МОДУЛЯЦИОННЫЙ РЕЖИМ

Описание	код
BTG 28 ME: электронный регулятор мощности	98000059
BTG 28 ME: датчик модуляции (см. стр. 266)	

### КОМПОНЕНТЫ ГАЗОВОЙ ГОРЕЛКИ ВХОДЯЩИЕ В КОМПЛЕКТ ПОСТАВКИ

BTG 28:	комплект крепления горелки к котлу (фланец, прокладка), семиполосный электрический штекер
BTG 28 P/28 ME:	комплект крепления горелки к котлу (фланец, прокладка), семи- и четырехполосные электрические штекеры

### ПРИМЕЧАНИЕ

- Горелка оборудована устройством перекрытия доступа воздуха в топку.
  - Горелка оборудована устройством перекрытия доступа воздуха в топку.
- Теплотворная способность топлива при 0°C, 1013 мбар**  
**Природный газ:**  $Hi = 35,80 \text{ МДж/м}^3 = 8550 \text{ ккал/м}^3$   
**Сжиженный газ:**  $Hi = 92 \text{ МДж/м}^3 = 22000 \text{ ккал/м}^3$   
 Для другого вида газа или его давления свяжитесь с нашим представителем.

кВт

от 80 до 280

Серии

BTG

СООТВЕТСТВИЕ ГОРЕЛКА/РАМПА

ГАЗОВЫЕ ГОРЕЛКИ

baltur

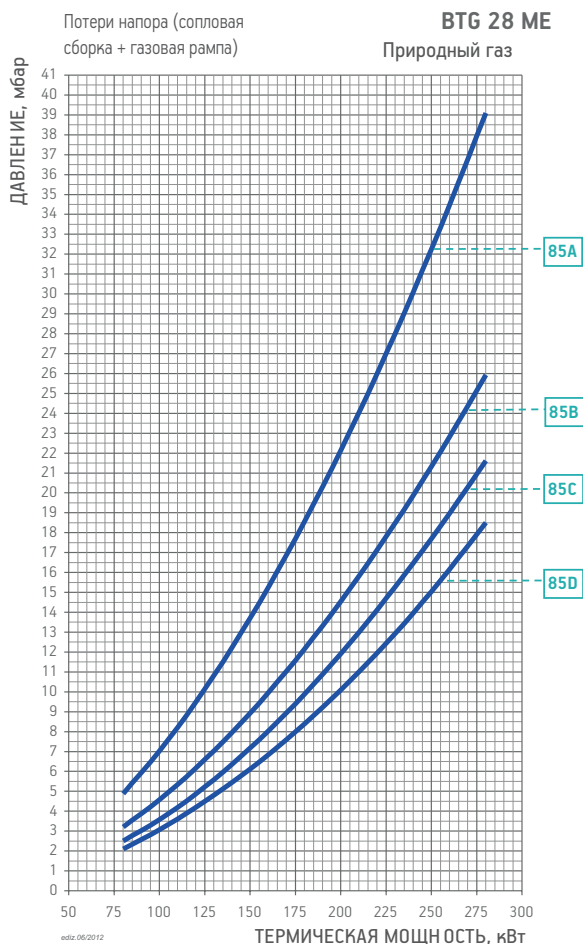
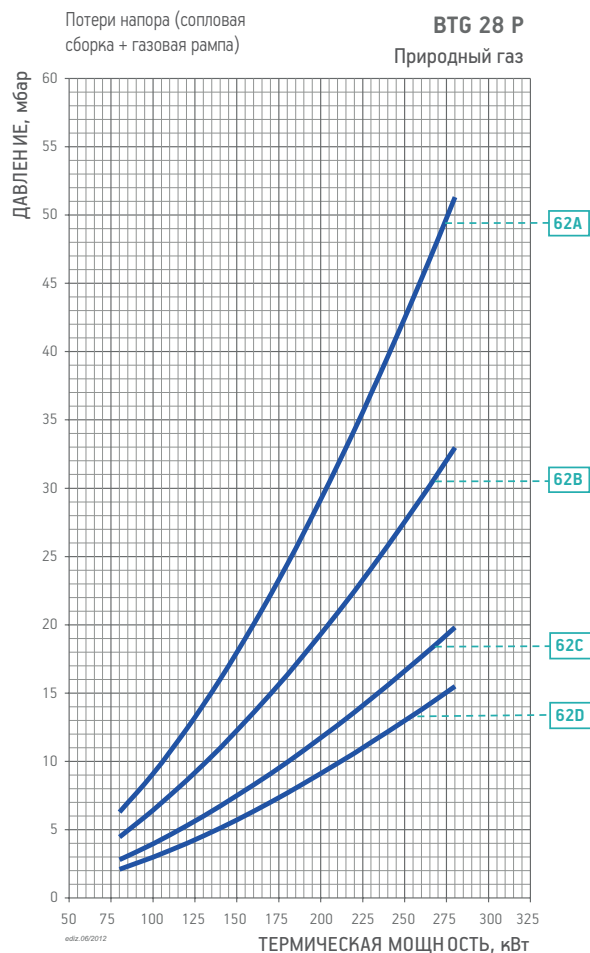
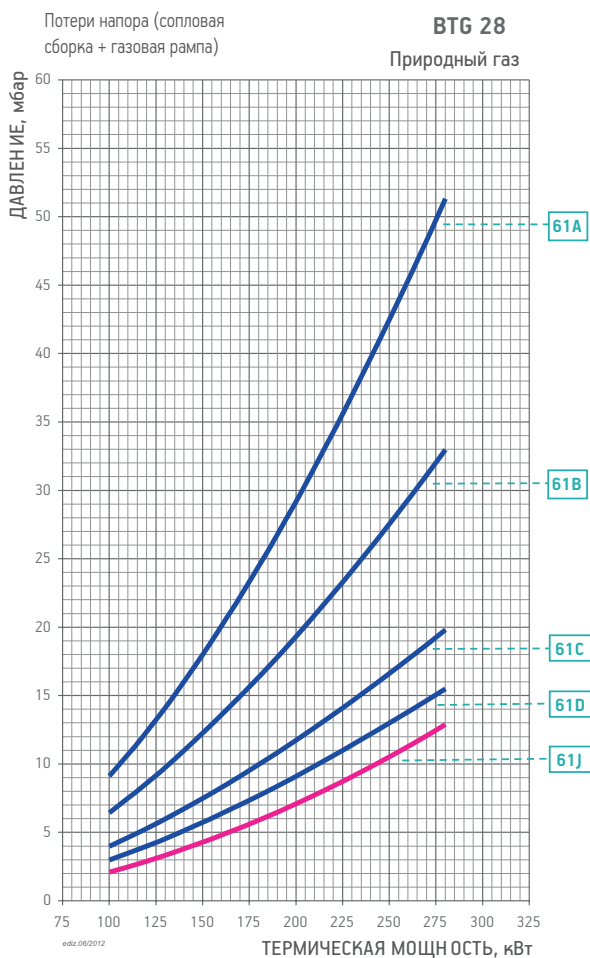

## СООТВЕТСТВИЕ ГОРЕЛКА/РАМПА

СЕ версия газовой ramпы соответствует EN676, EXP версия используется за пределами Европейского рынка

Модель	Вид газа	Кривая на графике	Версия	P.Мах ** мбар	Исполн.	Газовая ramпа Код	Рег. давления газа с фильтром Код	Адаптер горелка/ramпа Код	Контроль герметич. клап. Код	Схема.	Примеч.
BTG 28	ПРИР. ГАЗ	61A	СЕ / EXP	360		19990002	в комплекте	–	–	M2	
					CTV	19990002	в комплекте	–	98000100	M2	12)
		61B	СЕ / EXP	360		19990005	в комплекте	–	–	M2	
					CTV	19990005	в комплекте	–	98000100	M2	12)
		61C	СЕ / EXP	360		19990008	в комплекте	96000031	–	M2	
					CTV	19990008	в комплекте	96000031	98000100	M2	12)
61D	СЕ / EXP	360		19990166	в комплекте	96000031	–	M2			
			CTV	19990166	в комплекте	96000031	98000100	M2	12)		
		61J	EXP	40		19990134	–	96000028	–	ME1	
BTG 28 P	ПРИР. ГАЗ	62A	СЕ / EXP	360		19990016	в комплекте	–	–	B2	
					CTV	19990016	в комплекте	–	98000100	B2	12)
		62B	СЕ / EXP	360		19990020	в комплекте	–	–	B2	
					CTV	19990020	в комплекте	–	98000100	B2	12)
		62C	СЕ / EXP	360		19990024	в комплекте	96000031	–	B2	
					CTV	19990024	в комплекте	96000031	98000100	B2	12)
62D	СЕ / EXP	360		19990168	в комплекте	96000031	–	B2			
			CTV	19990168	в комплекте	96000031	98000100	B2	12)		
BTG 28 ME	ПРИР. ГАЗ	85A	СЕ / EXP	360	CTV	19990573	в комплекте	–	в комплекте	D2	
		85B	СЕ / EXP	360	CTV	19990574	в комплекте	–	в комплекте	D2	
		85C	СЕ / EXP	360	CTV	19990575	в комплекте	–	в комплекте	D2	
		85D	СЕ / EXP	360	CTV	19990576	в комплекте	–	в комплекте	D2	

Модель	Вид газа	Версия	P.Min * мбар	Исполн.	Газовая ramпа Код	Рег. давления газа с фильтром Код	Адаптер горелка/ramпа Код	Контроль герметич. клап. Код	Схема.	Примеч.
BTG 28	LPG	СЕ / EXP	30		19990002	в комплекте	–	–	M2	
				CTV	19990002	в комплекте	–	98000100	M2	12)
BTG 28 P	LPG	СЕ / EXP	30		19990016	в комплекте	–	–	B2	
				CTV	19990016	в комплекте	–	98000100	B2	12)
BTG 28 ME	LPG	СЕ / EXP	30	CTV	19990573	в комплекте	–	в комплекте	D2	

Для правильного выбора газовой ramпы см. стр. 14.

Информация об устройстве и размерах газовой ramпы представлена на схемах см. стр. 270.

### ПРИМЕЧАНИЕ

- 12) Контроль герметичности клапанов не требуется согласно EN676.  
 CTV) Газовая ramпа с контролем герметичности клапанов.  
 \*) Минимальное давление газа на входе в ramпу, необходимое для работы горелки на максимальной мощности при противодавлении в топке, равном 0.  
 \*\*) Максимально допустимое давление газа на входе в регулятор.

кВт

от 60 до 300



Серии

SPARKGAS

Согласно

Газ Директива 2009/142 CE  
 Е.М.С. Директива 2004/108/CE  
 L.V. Директива 2006/95/CE Стандарт: EN267



SPARKGAS 30 W-30



SPARKGAS 30 PW-30 P

	SPARKGAS 30 W	SPARKGAS 30	SPARKGAS 30 P W	SPARKGAS 30 P
Газовая горелка в соответствии Европейским нормативом EN676. Способ управления:	1-но ступ.	1-но ступ.	2-ух ступ.	2-ух ступ.
Наиболее полное сжигание топлива при регул. соотношения воздух/топливо	•	•	•	•
Сопловую сборку можно снять, не снимая горелки с котла	•	•	•	•
Крепежный фланец, скользящий вдоль сопловой трубы, позволяет найти оптимальное положение сопла в камере сгорания.	•	•	•	•
Воздухозаборник с воздушной заслонкой. Регулировка расхода воздуха:	ручная	ручная	электрический сервопривод	электрический сервопривод
Полное закрытие воздушной заслонки при выключении горелки, во избежание теплопотерь.	•	•	•	•
Использован материал снижающий шум вентилятора.	•	•	•	•
SE версия газовой рампы оборудована рабочим и предохранительным клапанами с электромагнитным приводом, реле минимального давления газа, регулятором давления и газовым фильтром.	•	•	•	•
Возможно выбрать газовую рампу с контролем герметичности клапанов.	•	•	•	•
Штекеры горелка/рампа с защитой от неправильного подключения	•	•	•	•
Подсоединение газовой рампы:	сверху	сверху	сверху	сверху
Ионизационный контроль пламени.	•	•	•	•
Семиполусный штекер для подключения электропитания и термостата.	•	•	•	•
Четырехполусный штекер для управления второй ступенью горелки.	•	•	•	•
Класс электрозащиты:	IP40	IP40	IP40	IP40
Звукоизоляционный пластиковый кожух.	•	•	•	•

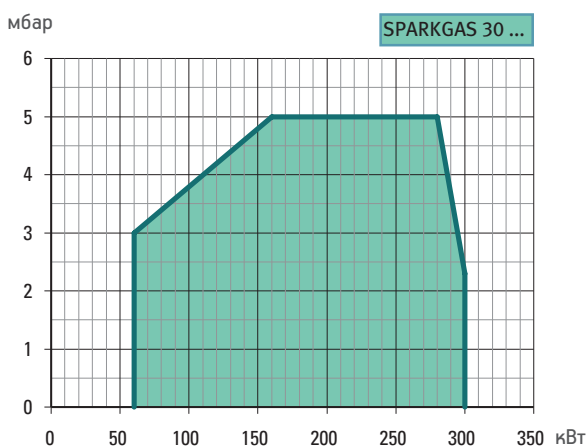

Модель	Размеры упаковки			Вес кг
	L	P	H	
SPARKGAS 30 W	1030	510	410	32
SPARKGAS 30	980	540	480	36
SPARKGAS 30 PW	1030	510	410	32
SPARKGAS 30 P	980	540	480	36

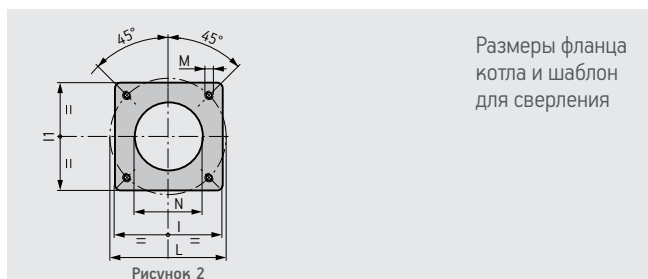
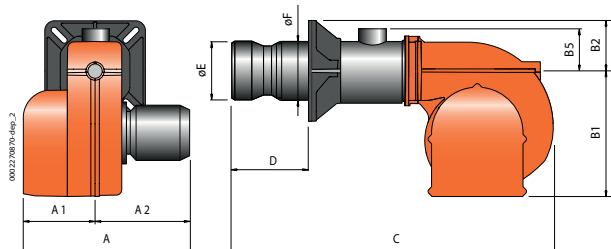

Модель	A мм	A1 мм	A2 мм	B1 мм	B2 мм	B5 мм	C мм	D мм	E мм	F мм	I мм	II мм	L мм	M мм	N мм	Рис.
SPARKGAS 30 W	475	230	245	263	110	102	835	170 ÷ 300	135	135	215	215	200 ÷ 245	M12	150	2
SPARKGAS 30	490	245	245	275	110	102	860	170 ÷ 300	135	135	215	215	200 ÷ 245	M12	150	2
SPARKGAS 30 PW	475	230	245	263	110	102	835	170 ÷ 300	135	135	215	215	200 ÷ 245	M12	150	2
SPARKGAS 30 P	490	245	245	275	110	102	860	170 ÷ 300	135	135	215	215	200 ÷ 245	M12	150	2

Мощность кВт	Модель	Код	Электрическое питание	Мощность двигателя кВт	Примеч.	
<b>Частота 50 Гц</b>						
ПО ЗАПРОСУ	60 ÷ 300	SPARKGAS 30 W	15680010	1 ф АС 50Гц 230В	0,37	3)
ПО ЗАПРОСУ	60 ÷ 300	SPARKGAS 30	15700010	1 ф АС 50Гц 230В	0,37	3)
ПО ЗАПРОСУ	60 ÷ 300	SPARKGAS 30 P W	15690010	1 ф АС 50Гц 230В	0,37	3) 4)
ПО ЗАПРОСУ	60 ÷ 300	SPARKGAS 30 P	15710010	1 ф АС 50Гц 230В	0,37	3) 4)
<b>Частота 60 Гц</b>						
ПО ЗАПРОСУ	60 ÷ 300	SPARKGAS 30 W	15685410	1 ф АС 60Гц 230В	0,37	3)
ПО ЗАПРОСУ	60 ÷ 300	SPARKGAS 30	15705410	1 ф АС 60Гц 230В	0,37	3)
ПО ЗАПРОСУ	60 ÷ 300	SPARKGAS 30 P W	15695410	1 ф АС 60Гц 230В	0,37	3) 4)
ПО ЗАПРОСУ	60 ÷ 300	SPARKGAS 30 P	15715410	1 ф АС 60Гц 230В	0,37	3) 4)

## ОПЦИИ

### Описание

500 мм удлиненная труба горелки

SPARKGAS 30/30 W: Горелка оборудована устройством перекрытия доступа воздуха в топку.

## ПРИМЕЧАНИЕ

- 3) Воздухозаборник с шумоглушителем.  
 4) Горелка оборудована устройством перекрытия доступа воздуха в топку.  
**Теплотворная способность топлива при 0°C, 1013 мбар**  
**Природный газ:**  $H_i = 35,80 \text{ МДж/м}^3 = 8550 \text{ ккал/м}^3$   
**Сжиженный газ:**  $H_i = 92 \text{ МДж/м}^3 = 22000 \text{ ккал/м}^3$   
 Для другого вида газа или его давления свяжитесь с нашим представителем.

## АКСЕССУАРЫ ПО ЗАПРОСУ

### Описание

Звукоизоляционный кожух (см. стр. 277)

### код

97980054

## КОМПОНЕНТЫ ГАЗОВОЙ ГОРЕЛКИ ВХОДЯЩИЕ В КОМПЛЕКТ ПСТАВКИ

SPARKGAS 30/30 W: комплект крепления горелки к котлу (фланец, прокладка), семиполюсный электрический штекер

SPARKGAS 30 P/30 P W: комплект крепления горелки к котлу (фланец, прокладка), семи- и четырехполюсный электрические штекеры

кВт

от 60 до 300

Серии

SPARKGAS

СООТВЕТСТВИЕ ГОРЕЛКА/РАМПА

ГАЗОВЫЕ ГОРЕЛКИ

baltur

Потери напора (сопловая сборка + газовая рампа)

### SPARKGAS 30/30W

Природный газ

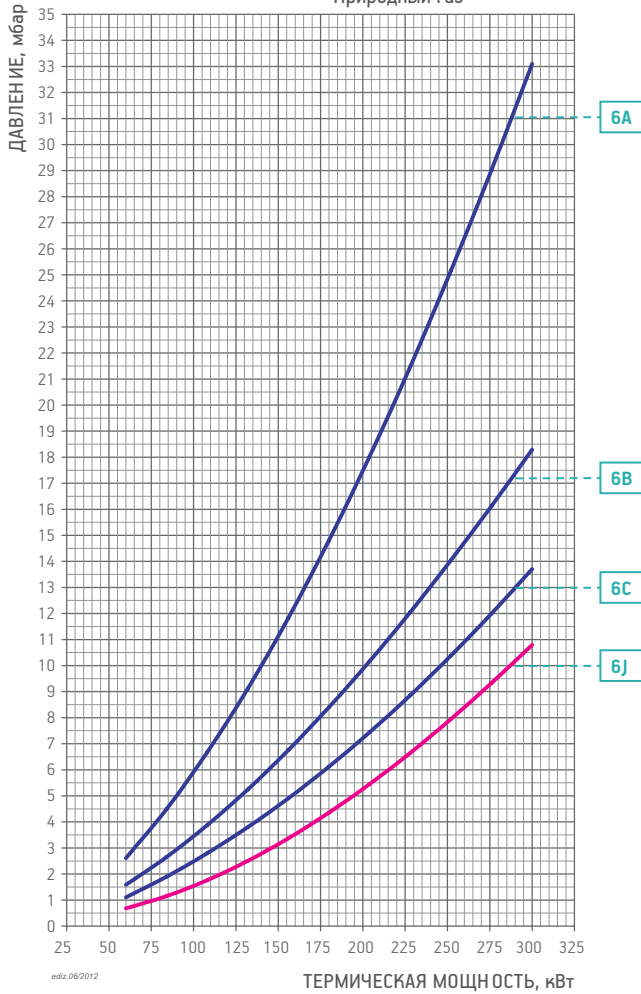

Потери напора (сопловая сборка + газовая рампа)

### SPARKGAS 30P/30PW

Природный газ

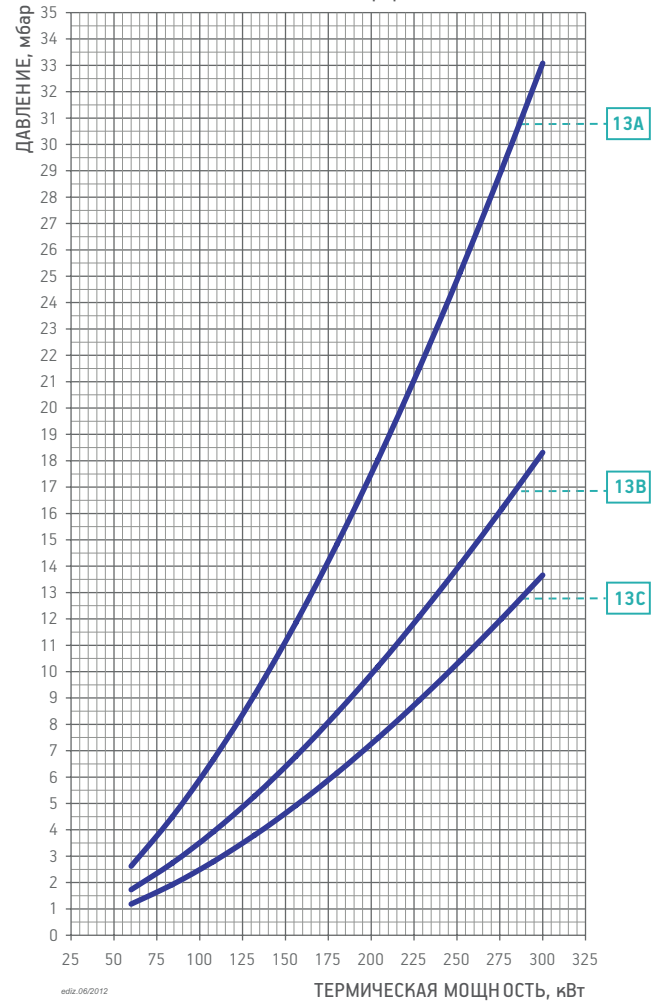



## СООТВЕТСТВИЕ ГОРЕЛКА/РАМПА

CE версия газовой ramпы соответствует EN676, EXP версия используется за пределами Европейского рынка

Модель	Вид газа	Кривая на графике	Версия	P.Мах ** мбар	Исполн.	Газовая ramпа	Рег. давления газа с фильтром	Адаптер горелка/ramпа	Контроль герметич. клап.	Схема	Прим.
						Код	Код	Код	Код		
SPARKGAS 30 W SPARKGAS 30	ПРИР. ГАЗ	6A	CE / EXP	360	CTV	19990005	в комплекте	96000005	–	M2	
						19990005	в комплекте	96000005	98000100	M2	12)
						19990008	в комплекте	–	–	M2	
						19990008	в комплекте	–	98000100	M2	12)
						19990166	в комплекте	–	–	M2	
SPARKGAS 30 P W SPARKGAS 30 P	ПРИР. ГАЗ	6B	CE / EXP	360	CTV	19990166	в комплекте	–	98000100	M2	12)
						19990166	в комплекте	–	98000100	M2	12)
						19990134	–	96000006	–	ME1	
						19990020	в комплекте	96000005	–	B2	
						19990020	в комплекте	96000005	98000100	B2	12)
SPARKGAS 30 P W SPARKGAS 30 P	ПРИР. ГАЗ	13A	CE / EXP	360	CTV	19990024	в комплекте	–	–	B2	
						19990024	в комплекте	–	98000100	B2	12)
						19990168	в комплекте	–	–	B2	
						19990168	в комплекте	–	98000100	B2	12)
						19990168	в комплекте	–	98000100	B2	12)

Модель	Вид газа	Версия	P.Min * мбар	Исполн.	Газовая ramпа	Рег. давления газа с фильтром	Адаптер горелка/ramпа	Контроль герметич. клап.	Схема	Прим.
					Код	Код	Код	Код		
SPARKGAS 30 W SPARKGAS 30	LPG	CE / EXP	30	CTV	19990005	в комплекте	96000005	–	M2	
					19990005	в комплекте	96000005	98000100	M2	12)
SPARKGAS 30 P W SPARKGAS 30 P	LPG	CE / EXP	30	CTV	19990020	в комплекте	96000005	–	B2	
					19990020	в комплекте	96000005	98000100	B2	12)

Для правильного выбора газовой ramпы см. стр. 14.

Информация об устройстве и размерах газовой ramпы представлена на схемах см. стр. 270.

### ПРИМЕЧАНИЕ

- 12) Контроль герметичности клапанов не требуется согласно EN676.
- CTV) Газовая ramпа с контролем герметичности клапанов.
- \*) Минимальное давление газа на входе в ramпу, необходимое для работы горелки на максимальной мощности при противодействии в топке, равно 0.
- \*\*\*) Максимально допустимое давление газа на входе в регулятор.

кВт

от 80 до 410



Серии

TBG

Согласно

Газ Директива 2009/142 CE  
 Е.М.С. Директива 2004/108/CE  
 L.V. Директива 2006/95/CE Стандарт: EN267

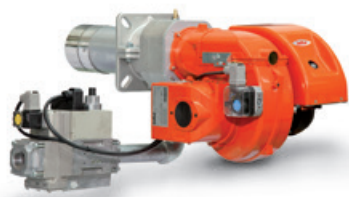

TBG 35



TBG 35 P



TBG 35 PN



	TBG 35	TBG 35 P	TBG 35 PN
Газовая горелка в соответствии Европейским нормативом EN676. Способ управления:	<b>1-но ступ.</b>	<b>2-ух ступ.</b>	<b>прогр. 2-ух ступ. пневмат. модул.</b>
Модуляционный режим при установке электронного регулятора мощности в панели управления (должен быть заказан вместе с модуляционным комплектом).			•
Диапазон модуляции:			1:4
Класс выбросов NOx и CO согласно Европейскому нормативу EN676:	Class 3	Class 3	Class 3
Наиболее полное сжигание топлива при регул. соотношения воздух/топливо	•	•	•
Сопловую сборку можно снять, не снимая горелки с котла	•	•	•
Крепежный фланец, скользящий вдоль сопловой трубы, позволяет найти оптимальное положение сопла в камере сгорания.	•	•	•
Воздухозаборник с воздушной заслонкой. Регулировка расхода воздуха:	ручная	электрический сервопривод	электрический сервопривод
Полное закрытие воздушной заслонки при выключении горелки, во избежание теплопотерь.		•	•
SE версия газовой рампы оборудована рабочим и предохранительным клапанами с электромагнитным приводом, реле минимального давления газа, регулятором давления и газовым фильтром.	•		
SE версия газовой рампы оборудована рабочим и предохранительным клапанами с пневматическим приводом, контролем герметичности клапанов, реле минимального давления газа, регулятором давления и газовым фильтром.			•
SE версия газовой рампы оборудована дроссельным клапаном, рабочим и предохранительным клапанами с электромагнитным приводом, контролем герметичности клапанов, реле минимального давления газа, регулятором давления и газовым фильтром.		•	
Возможно выбрать газовую рампу с контролем герметичности клапанов.	•	•	•
Штекеры горелка/рампа с защитой от неправильного подключения	•	•	•
Подсоединение газовой рампы:	сверху/снизу	снизу	сверху/снизу
Ионизационный контроль пламени с разъемом для подключения микроамперметра.	•	•	•
Семиполюсный штекер для подключения электропитания и термостата.	•	•	•
Четырехполюсный штекер для управления второй ступенью горелки.		•	
Четырехполюсный штекер для управления второй ступенью горелки или подключения электронного регулятора мощности.			•
Класс электрозащиты:	IP40	IP40	IP40
Звукоизоляционный пластиковый кожух.		•	

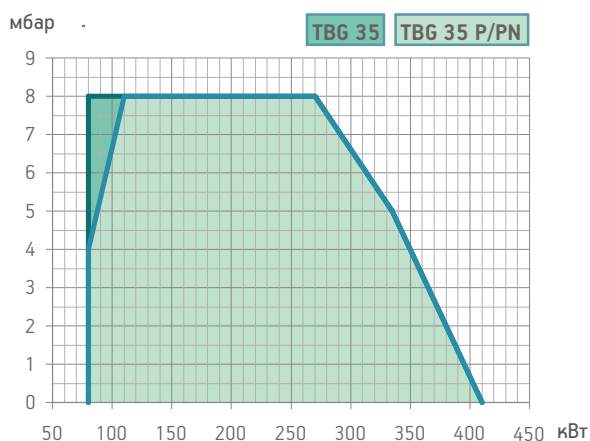

Модель	Размеры упаковки			Вес кг
	L	P	H	
TBG 35	1030	510	410	38
TBG 35 P	1030	510	410	38
TBG 35 PN	1030	510	410	38

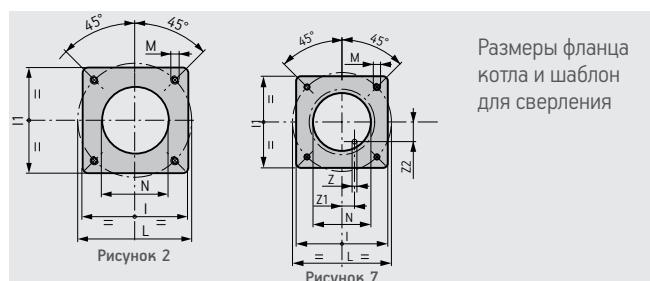
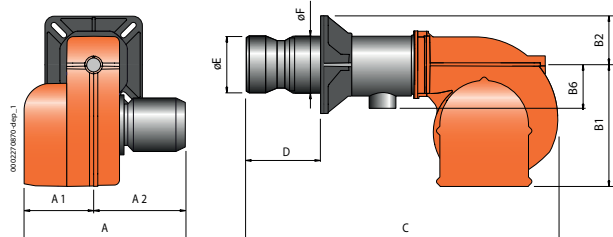

Модель	A мм	A1 мм	A2 мм	B1 мм	B2 мм	B6 мм	C мм	D мм	E мм	F мм	I мм	I1 мм	L мм	M мм	N мм	Z мм	Z1 мм	Z2 мм	Рис.
TBG 35	440	210	230	270	108	160	860	140 ÷ 300	137	133	215	215	200 ÷ 245	M12	145	-	-	-	2
TBG 35 P	440	210	230	270	108	160	860	140 ÷ 300	137	133	215	215	200 ÷ 245	M12	145	-	-	-	2
TBG 35 PN	560	260	300	270	108	160	860	140 ÷ 300	137	133	215	215	200 ÷ 245	M12	145	12	42,5	73,6	7

Класс выбросов	Мощность кВт	Модель	Код	Электрическое питание	Мощность двигателя кВт	Примеч.
<b>Частота 50 Гц</b>						
Class 3	80 ÷ 410	TBG 35	17320010	1 ф АС 50Гц 230В	0,37	
Class 3	80 ÷ 410	TBG 35 P	17330010	1 ф АС 50Гц 230В	0,37	4)
Class 3	80 ÷ 410	TBG 35 PN	17340010	1 ф АС 50Гц 230В	0,37	4)
<b>Частота 60 Гц</b>						
Class 3	80 ÷ 410	TBG 35	17325410	1 ф АС 60Гц 230В	0,37	
Class 3	80 ÷ 410	TBG 35 P	17335410	1 ф АС 60Гц 230В	0,37	4)
Class 3	80 ÷ 410	TBG 35 PN	17345410	1 ф АС 60Гц 230В	0,37	4)

Рабочее поле горелки и "Термическая мощность, кВт" зависит от характеристик газовой горелки, с которой работает горелка (см. соответствие горелка/рампа).

### МОДУЛЯЦИОННЫЙ РЕЖИМ

Описание	код
TBG 35 PN: электронный регулятор мощности	98000056
TBG 35 PN: датчик модуляции (см. стр. 266)	

### АКСЕССУАРЫ ПО ЗАПРОСУ

Описание	код
Звукоизоляционный кожух (см. стр. 277)	97980054

### КОМПОНЕНТЫ ГАЗОВОЙ ГОРЕЛКИ ВХОДЯЩИЕ В КОМПЛЕКТ ПОСТАВКИ

TBG 35:	комплект крепления горелки к котлу (фланец, прокладка), семиполюсный электрический штекер
TBG 35 P/35 PN:	комплект крепления горелки к котлу (фланец, прокладка), семи- и четырехполюсные электрические штекеры

### ПРИМЕЧАНИЕ

4) Горелка оборудована устройством перекрытия доступа воздуха в топку.  
**Теплотворная способность топлива при 0°C, 1013 мбар**  
**Природный газ:**  $H_i = 35,80 \text{ МДж/м}^3 = 8550 \text{ ккал/м}^3$   
**Сжиженный газ:**  $H_i = 92 \text{ МДж/м}^3 = 22000 \text{ ккал/м}^3$   
 Для другого вида газа или его давления свяжитесь с нашим представителем.

кВт

от 80 до 410

Серии

TBG

СООТВЕТСТВИЕ ГОРЕЛКА/РАМПА

ГАЗОВЫЕ ГОРЕЛКИ

baltur

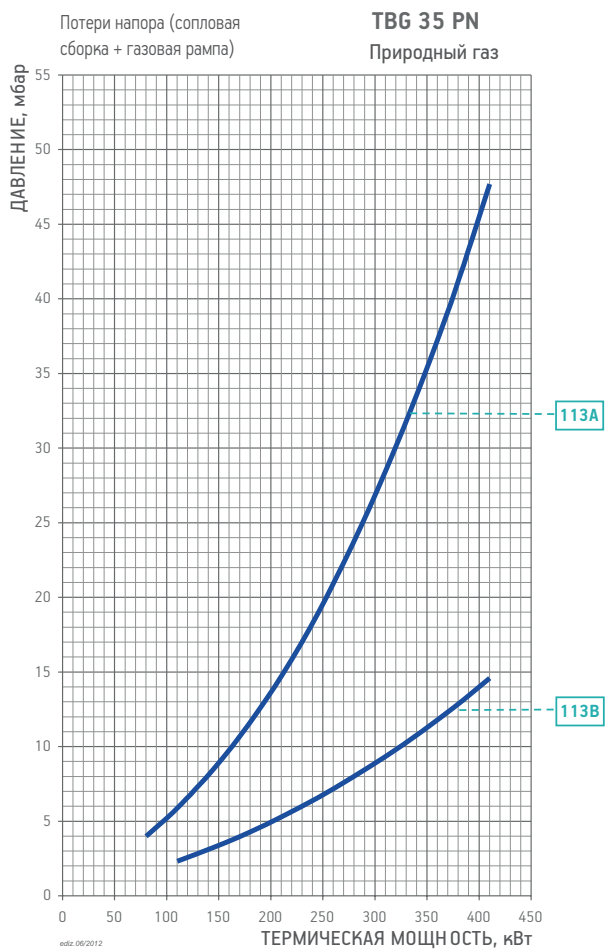
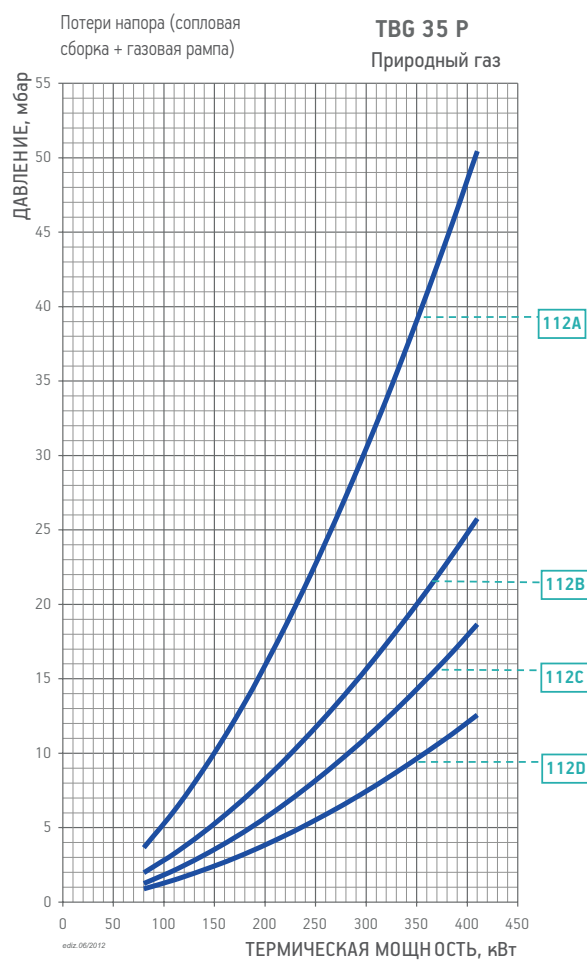
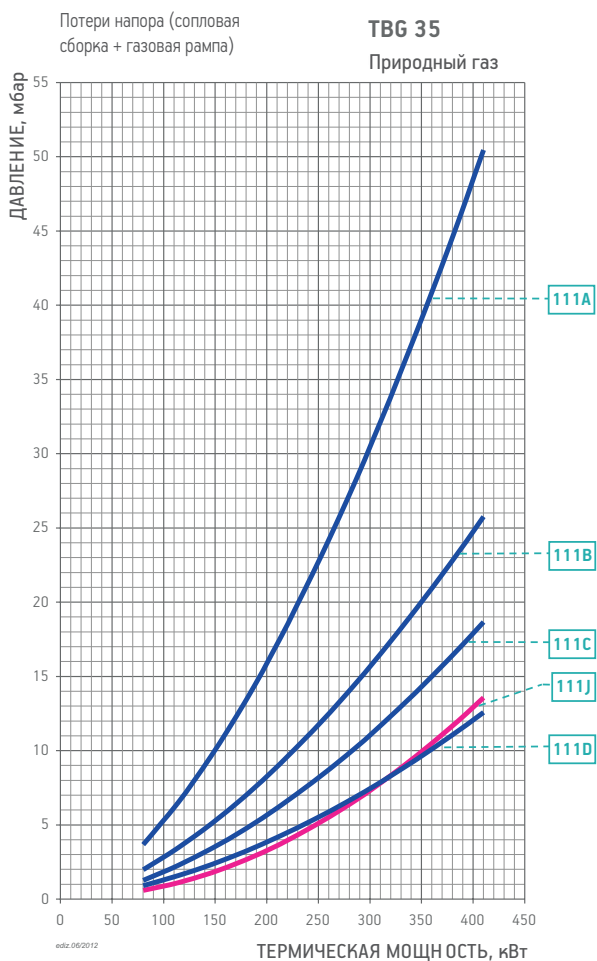

## СООТВЕТСТВИЕ ГОРЕЛКА/РАМПА

СЕ версия газовой ramпы соответствует EN676, EXP версия используется за пределами Европейского рынка

Модель	Вид газа	Кривая на графике	Версия	P.Мах **	Исполн.	Газовая ramпа Код	Рег. давления газа с фильтром Код	Адаптер горелка/ramпа Код	Контроль герметич. клап. Код	Схема.	Примеч.
TVG 35	ПРИР. ГАЗ	111A	CE / EXP	360		19990545	в комплекте	96000005	–	M2	
					CTV	19990545	в комплекте	96000005	98000100	M2	12)
		111B	CE / EXP	360		19990546	в комплекте	96000004	–	M2	
					CTV	19990546	в комплекте	96000004	98000100	M2	12)
		111C	CE / EXP	360		19990547	в комплекте	96000004	–	M2	
					CTV	19990547	в комплекте	96000004	98000100	M2	12)
111D	CE / EXP	360		19990548	в комплекте	–	–	M2			
			CTV	19990548	в комплекте	–	98000100	M2	12)		
		111J	EXP	40		19990134	–	96000006	–	ME1	
TVG 35 P	ПРИР. ГАЗ	112A	CE / EXP	360		19990545	в комплекте	96000005	–	B7	
					CTV	19990545	в комплекте	96000005	98000100	B7	12)
		112B	CE / EXP	360		19990546	в комплекте	96000004	–	B7	
					CTV	19990546	в комплекте	96000004	98000100	B7	12)
		112C	CE / EXP	360		19990547	в комплекте	96000004	–	B7	
					CTV	19990547	в комплекте	96000004	98000100	B7	12)
112D	CE / EXP	360		19990548	в комплекте	–	–	B7			
			CTV	19990548	в комплекте	–	98000100	B7	12)		
TVG 35 PN	ПРИР. ГАЗ	113A	CE / EXP	100		19990440	в комплекте	96000005	–	D3	
				360	CTV	19990440	в комплекте	96000005	98000100	D3	12)
		113B	CE / EXP	100		19990447	в комплекте	96000005	98000100	D3	9) 12)
					CTV	19990447	в комплекте	96000005	98000100	D3	9) 12)
		113B	CE / EXP	100		19990441	в комплекте	96000004	–	D3	
					CTV	19990441	в комплекте	96000004	98000100	D3	12)

Модель	Вид газа	Версия	P.Min *	Исполн.	Газовая ramпа Код	Рег. давления газа с фильтром Код	Адаптер горелка/ramпа Код	Контроль герметич. клап. Код	Схема.	Примеч.
TVG 35	LPG	CE / EXP	30		19990545	в комплекте	96000005	–	M2	
				CTV	19990545	в комплекте	96000005	98000100	M2	12)
TVG 35 P	LPG	CE / EXP	30		19990545	в комплекте	96000005	–	B7	
				CTV	19990545	в комплекте	96000005	98000100	B7	12)
TVG 35 PN	LPG	CE / EXP	30		19990440	в комплекте	96000005	–	D3	
				CTV	19990440	в комплекте	96000005	98000100	D3	12)

Для правильного выбора газовой ramпы см. стр. 14.

Информация об устройстве и размерах газовой ramпы представлена на схемах см. стр. 270.

### ПРИМЕЧАНИЕ

- 12) Контроль герметичности клапанов не требуется согласно EN676.  
 CTV) Газовая ramпа с контролем герметичности клапанов.  
 \*) Минимальное давление газа на входе в ramпу, необходимое для работы горелки на максимальной мощности при противодавлении в топке, равно 0.  
 \*\*) Максимально допустимое давление газа на входе в регулятор.

кВт

от 80 до 410

CE 0085

Серии

TBG

Согласно

Газ Директива 2009/142 CE  
Е.М.С. Директива 2004/108/CE  
L.V. Директива 2006/95/CE Стандарт: EN267

ГАЗОВЫЕ ГОРЕЛКИ

baltur

	TBG 35 MC
Газовая горелка в соответствии Европейским нормативом EN676. Способ управления:	прогр. 2-ух ступ. механич. модул.
Модуляционный режим при установке электронного регулятора мощности в панели управления (должен быть заказан вместе с модуляционным комплектом).	•
Диапазон модуляции:	1:5
Класс выбросов NOx и CO согласно Европейскому нормативу EN676:	Class 3
Наиболее полное сжигание топлива при регул. соотношения воздух/топливо	•
Простое техническое обслуживание благодаря возможности демонтажа сопловой сборки без необходимости снятия горелки с котла.	•
Крепежный фланец, скользящий вдоль сопловой трубы, позволяет найти оптимальное положение сопла в камере сгорания.	•
Воздухозаборник с воздушной заслонкой. Регулировка расхода воздуха:	механический регулятор
Полное закрытие воздушной заслонки при выключении горелки, во избежание теплотерь.	•
CE версия газовой рампы оборудована рабочим и предохранительным клапанами с электромагнитным приводом, реле минимального давления газа, регулятором давления и газовым фильтром.	•
Возможно выбрать газовую рампу с контролем герметичности клапанов.	•
Штекеры горелка/рампа с защитой от неправильного подключения	•
Подсоединение газовой рампы:	снизу
Ионизационный контроль пламени с разъемом для подключения микроамперметра.	•
Семиполюсный штекер для подключения электропитания и термостата.	•
Четырехполюсный штекер для управления второй ступенью горелки или подключения электронного регулятора мощности.	•
Класс электрозащиты:	IP40

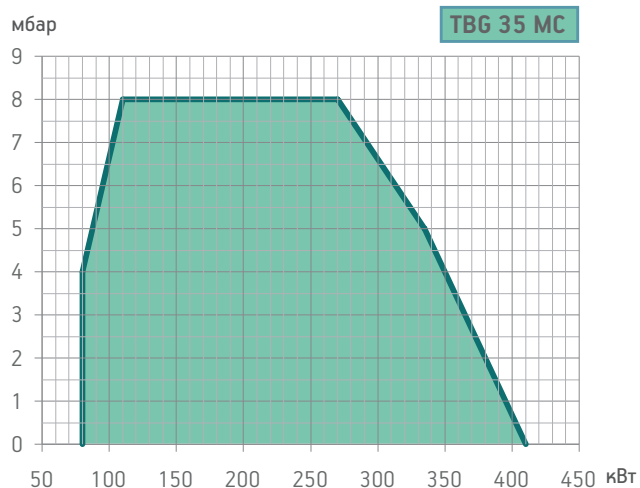

Модель	Размеры упаковки			Вес кг
	L	P	H	
TBG 35 MC	9080	540	480	40

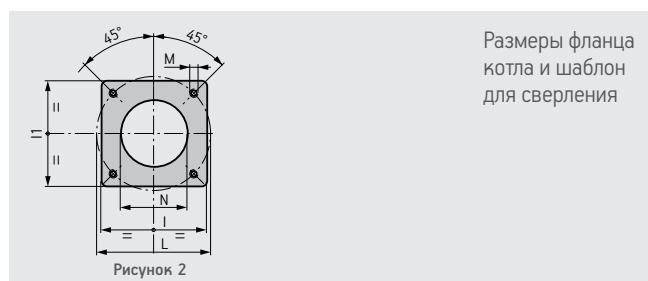
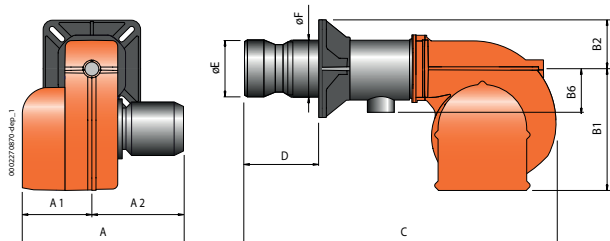

Модель	A	A1	A2	B1	B2	B6	C	D	E	F	I	I1	L	M	N	Рис.
TBG 35 MC	520	290	230	270	150	160	860	140 ÷ 300	137	133	215	215	200 ÷ 245	M12	145	2

Класс выбросов	Мощность кВт	Модель	Код	Электрическое питание	Мощность двигателя кВт	Примеч.
Class 3	80 ÷ 410	TBG 35 MC	17360010	1 ф АС 60Гц 230В	0,37	4)

### МОДУЛЯЦИОННЫЙ РЕЖИМ

Описание	код
TBG 35 MC: электронный регулятор мощности	98000056
TBG 35 MC: датчик модуляции (см. стр. 266)	

### АКСЕССУАРЫ ПО ЗАПРОСУ

Описание	код
Звукоизоляционный кожух (см. стр. 277)	97980054

### КОМПОНЕНТЫ ГАЗОВОЙ ГОРЕЛКИ ВХОДЯЩИЕ В КОМПЛЕКТ ПОСТАВКИ

TBG 35 MC:	комплект крепления горелки к котлу (фланец, прокладка), семиполюсный электрический штекер
TBG 35 MC:	комплект крепления горелки к котлу (фланец, прокладка), семи- и четырехполюсные электрические штекеры

### ПРИМЕЧАНИЕ

4) Горелка оборудована устройством перекрытия доступа воздуха в толку.  
**Теплотворная способность топлива при 0°C, 1013 мбар**  
**Природный газ:**  $Hi = 35,80 \text{ МДж/м}^3 = 8550 \text{ ккал/м}^3$   
**Сжиженный газ:**  $Hi = 92 \text{ МДж/м}^3 = 22000 \text{ ккал/м}^3$   
 Для другого вида газа или его давления свяжитесь с нашим представителем.

кВт

от 80 до 410

Серии

TBG

СООТВЕТСТВИЕ ГОРЕЛКА/РАМПА

Потери напора (сопловая  
сборка + газовая рампа)

**TBG 35 MC**  
Природный газ

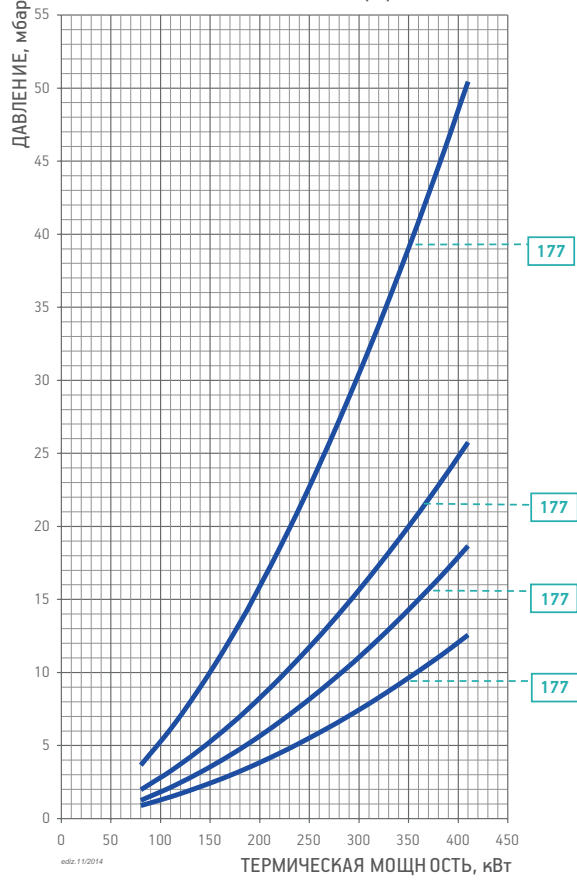

ГАЗОВЫЕ ГОРЕЛКИ

baltur



## СООТВЕТСТВИЕ ГОРЕЛКА/РАМПА

Модель	Вид газа	Кривая на графике	P.Мах ** мбар	Версия	Газовая рампа	Рег. давления газа с фильтром	Адаптер горелка/рампа	Контроль герметич. клап.	Схема	Прим.
					Код	Код	Код	Код		
TBG 35 MC	METANO	177A	360	CTV	19990545	в комплекте	96000005	–	B7	
					19990545	в комплекте	96000005	98000101	B7	12)
		177B	360	CTV	19990546	в комплекте	96000004	–	B7	
					19990546	в комплекте	96000004	98000101	B7	12)
		177C	360	CTV	19990547	в комплекте	96000004	–	B7	
					19990547	в комплекте	96000004	98000101	B7	12)
177D	360	CTV	19990548	в комплекте	–	–	B7			
			19990548	в комплекте	–	98000101	B7	12)		

Модель	Вид газа	P.Min * мбар	Версия	Газовая рампа	Рег. давления газа с фильтром	Адаптер горелка/рампа	Контроль герметич. клап.	Схема	Прим.
				Код	Код	Код	Код		
TBG 35 MC	GPL	30	CTV	19990545	в комплекте	96000005	–	B7	
				19990545	в комплекте	96000005	98000101	B7	12)

Для правильного выбора газовой рампы см. стр. 14.  
Информация об устройстве и размерах газовой рампы представлена на схемах см. стр. 270.

### ПРИМЕЧАНИЕ

- 12) Контроль герметичности клапанов не требуется согласно EN676.
- CTV) Газовая рампа с контролем герметичности клапанов.
- \*) Минимальное давление газа на входе в рампу, необходимое для работы горелки на максимальной мощности при противодавлении в топке, равно 0.
- \*\*) Максимально допустимое давление газа на входе в регулятор.

кВт

от 100 до 450



Серии

TBG

Согласно

Газ Директива 2009/142 CE  
 Е.М.С. Директива 2004/108/CE  
 L.V. Директива 2006/95/CE Стандарт: EN267



TBG 45



TBG 45 P



TBG 45 PN



TBG 45 ME



ГАЗОВЫЕ ГОРЕЛКИ

baltur

	TBG 45	TBG 45 P	TBG 45 P V	TBG 45 PN	TBG 45 PN V	TBG 45 ME
Газовая горелка в соответствии Европейским нормативом EN676. Способ управления:	1-но ступ.	2-ух ступ.	2-ух ступ.	прогр. 2-ух ступ. пневмат. модул.	прогр. 2-ух ступ. пневмат. модул.	прогр. 2-ух ступ. электрон. модул.
Модуляционный режим при наличии регулятора мощности в панели управления (заказывается вместе с модуляционным комплектом).				•	•	•
Диапазон модуляции:				1:4	1:4	1:4
Класс выбросов NOx и CO согласно Европейскому нормативу EN676:	Class 3	Class 3	Class 3	Class 3	Class 3	Class 3
Наиболее полное сжигание топлива при регул. соотно. воздух/топливо	•	•	•	•	•	•
Простое техническое обслуживание благодаря возможности демонтажа сопловой сборки без необходимости снятия горелки с котла.	•	•	•	•	•	•
Высокоэффективный вентилятор, низкое электропотребление, низкий шум.	•	•	•	•	•	•
Крепежный фланец, скользящий вдоль сопловой трубы, позволяет найти оптимальное положение сопла в камере сгорания.	•	•	•	•	•	•
Воздухозаборник с воздушной заслонкой. Регулировка расхода воздуха:	ручная	электрический сервопривод	электрический сервопривод	электрический сервопривод	электрический сервопривод	электрический сервопривод
Полное закрытие воздушной заслонки при выключении горелки, во избежание теплопотерь.		•	•	•	•	•
Изменение скорости вращения вентилятора в соответствии с рабочей точкой с помощью инвертора для снижения электропотребления и шума.			•		•	
SE версия газовой рампы оборудована рабочим и предохранительным клапанами с электромагнитным приводом, реле минимального давления газа, регулятором давления и газовым фильтром.	•	•				
SE версия газовой рампы оборудована рабочим и предохранительным клапанами с пневматическим приводом, реле минимального давления газа, регулятором давления и газовым фильтром.				•	•	
SE версия газовой рампы оборудована дроссельным клапаном, рабочим и предохранительным клапанами с электромагнитным приводом, реле минимального давления газа, регулятором давления и газовым фильтром.			•			
SE версия газовой рампы оборудована дроссельным клапаном, рабочим и предохранительным клапанами с электромагнитным приводом, контролем герметичности клапанов, реле минимального давления газа, регулятором давления и газовым фильтром.						•
Возможно выбрать газовую рампу с контролем герметичности клапанов.	•	•	•	•	•	•
Воздухозаборник с воздушной заслонкой. Регулировка расхода воздуха:	•	•	•	•	•	•
Подсоединение газовой рампы:	сверху/снизу	сверху/снизу	сверху/снизу	сверху/снизу	сверху/снизу	сверху/снизу
Ионизационный контроль пламени с разъемом для подключения микроамперметра.	•	•	•	•	•	•
Панель управления оснащена дисплеем, показывающим рабочий процесс и клавиатурой для настройки горелки.						•
Семиполюсный штекер для подключения электропитания и термостата.	•	•	•	•	•	•
Четырехполюсный штекер для управления второй ступенью горелки.		•	•			
Четырехполюсный штекер для управления второй ступенью горелки или подключения электронного регулятора мощности.				•	•	•
Класс электрозащиты:	IP44	IP44	IP44	IP44	IP44	IP40

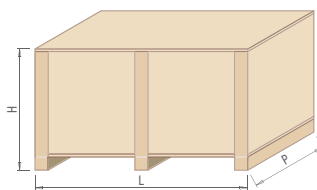
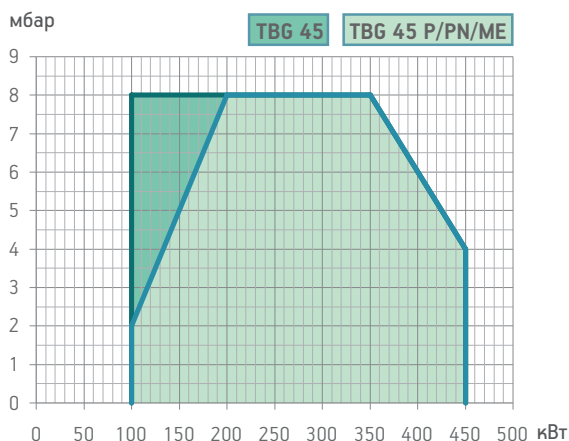

Модель	Размеры упаковки			Вес кг
	L	P	H	
TBG 45	970	570	480	40
TBG 45 P	970	570	480	40
TBG 45 P V	970	570	480	42
TBG 45 PN	970	570	480	40
TBG 45 PN V	970	570	480	42
TBG 45 ME	970	570	480	40

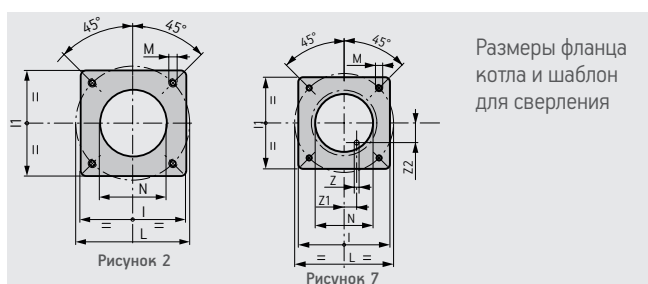
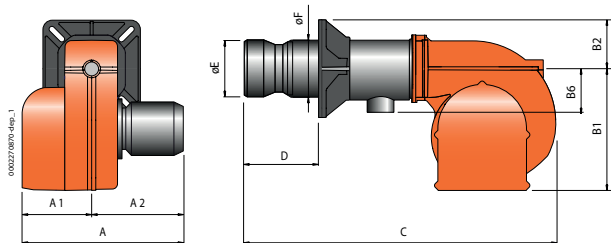

Модель	A мм	A1 мм	A2 мм	B1 мм	B2 мм	B6 мм	C мм	D мм	E мм	F мм	I мм	I1 мм	L мм	M мм	N мм	Z мм	Z1 мм	Z2 мм	Рис.
TBG 45	480	200	280	325	108	160	880	140 ÷ 300	137	133	215	215	200 ÷ 245	M12	145	-	-	-	2
TBG 45 P	550	270	280	325	110	160	920	140 ÷ 300	137	133	215	215	200 ÷ 245	M12	145	-	-	-	2
TBG 45 P V	550	270	280	325	108	160	920	140 ÷ 300	137	133	215	215	200 ÷ 245	M12	145	-	-	-	2
TBG 45 PN	500	220	280	325	108	160	920	140 ÷ 300	137	133	215	215	200 ÷ 245	M12	145	12	42,5	73,6	7
TBG 45 PN V	500	220	280	325	108	160	920	140 ÷ 300	137	133	215	215	200 ÷ 245	M12	145	12	42,5	73,6	7
TBG 45 ME	480	200	280	325	108	160	920	140 ÷ 300	137	133	215	215	200 ÷ 245	M12	145	-	-	-	2

	Класс выбросов	Мощность кВт	Модель	Код	Электрическое питание	Мощность двигателя кВт	Примеч.
--	----------------	--------------	--------	-----	-----------------------	------------------------	---------

Частота 50 Гц

●	Class 3	100 ÷ 450	TBG 45	17200010	1 ф AC 50Гц 230В	0,50	
	Class 3	100 ÷ 450	TBG 45 P	17210010	1 ф AC 50Гц 230В	0,50	4)
	Class 3	100 ÷ 450	TBG 45 P V	17210020	1 ф AC 50Гц 230В	0,50	4)
	Class 3	100 ÷ 450	TBG 45 PN	17220010	1 ф AC 50Гц 230В	0,50	4)
	Class 3	100 ÷ 450	TBG 45 PN V	17220020	1 ф AC 50Гц 230В	0,50	4)
	Class 3	100 ÷ 450	TBG 45 ME	17230020	1 ф AC 50Гц 230В	0,50	4)

Частота 60 Гц

●	Class 3	100 ÷ 450	TBG 45	17205410	1 ф AC 60Гц 230В	0,50	
	Class 3	100 ÷ 450	TBG 45 P	17215410	1 ф AC 60Гц 230В	0,50	4)
	Class 3	100 ÷ 450	TBG 45 P V	17210020	1 ф AC 60Гц 230В	0,50	4)
	Class 3	100 ÷ 450	TBG 45 PN	17225410	1 ф AC 60Гц 230В	0,50	4)
	Class 3	100 ÷ 450	TBG 45 PN V	17220020	1 ф AC 60Гц 230В	0,50	4)
	Class 3	100 ÷ 450	TBG 45 ME	17235420	1 ф AC 60Гц 230В	0,50	4)

Рабочее поле горелки и "Термическая мощность, кВт" зависит от характеристик газовой горелки, с которой работает горелка (см. соответствие горелка/рампа).

МОДУЛЯЦИОННЫЙ РЕЖИМ

Описание	код
TBG 45 PN: электронный регулятор мощности	98000058
TBG 45 ME: электронный регулятор мощности	98000059
TBG 45 PN/45 ME: датчик модуляции (см. стр. 266)	

ПРИМЕЧАНИЕ

4) Горелка оборудована устройством перекрытия доступа воздуха в топку.  
**Теплотворная способность топлива при 0°C, 1013 мбар**  
**Природный газ:**  $H_i = 35,80 \text{ МДж/м}^3 = 8550 \text{ ккал/м}^3$   
**Сжиженный газ:**  $H_i = 92 \text{ МДж/м}^3 = 22000 \text{ ккал/м}^3$   
 Для другого вида газа или его давления свяжитесь с нашим представителем.

АКСЕССУАРЫ ПО ЗАПРОСУ

Описание	код
Звукоизоляционный кожух (см. стр. 277)	97980054

КОМПОНЕНТЫ ГАЗОВОЙ ГОРЕЛКИ ВХОДЯЩИЕ В КОМПЛЕКТ ПСТАВКИ

TBG 45:	комплект крепления горелки к котлу (фланец, прокладка), семиполосный электрический штекер
TBG 45 P/45 PN/45 ME:	комплект крепления горелки к котлу (фланец, прокладка), семи- и четырехполосный электрические штекеры

кВт

от 100 до 450

Серии

ТВГ

СООТВЕТСТВИЕ ГОРЕЛКА/РАМПА

ГАЗОВЫЕ ГОРЕЛКИ

baltur

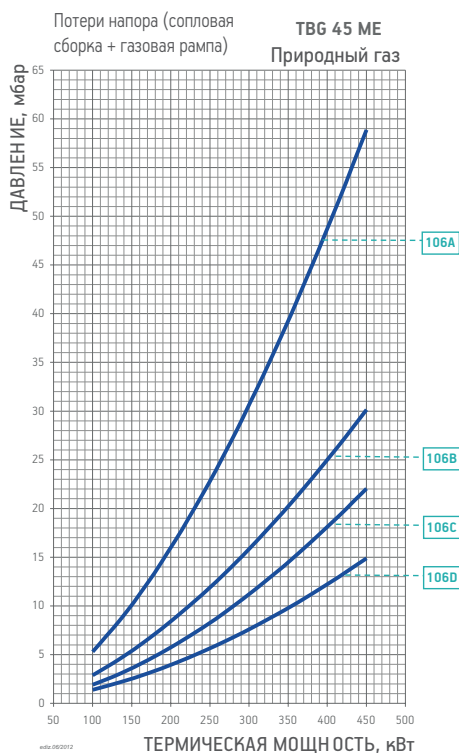
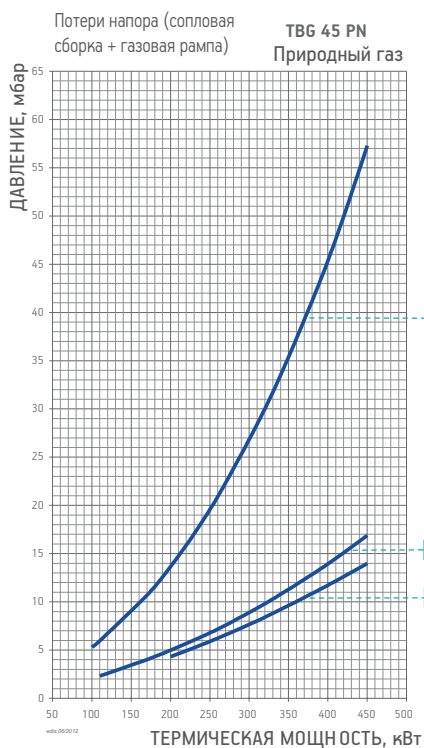
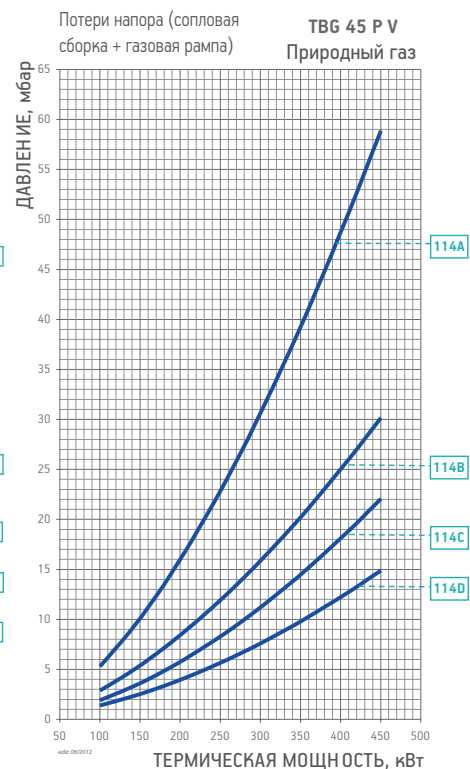
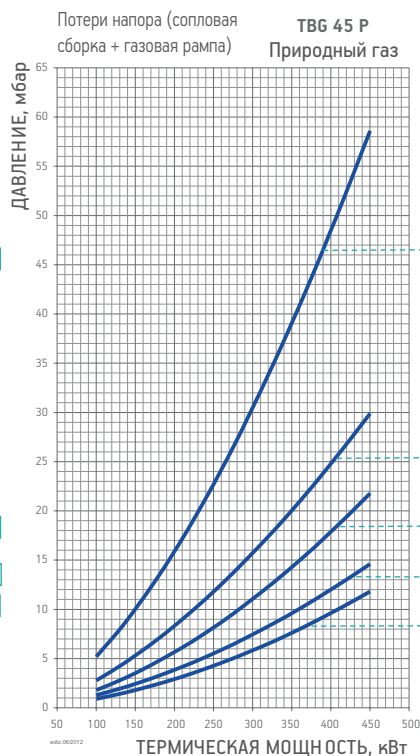
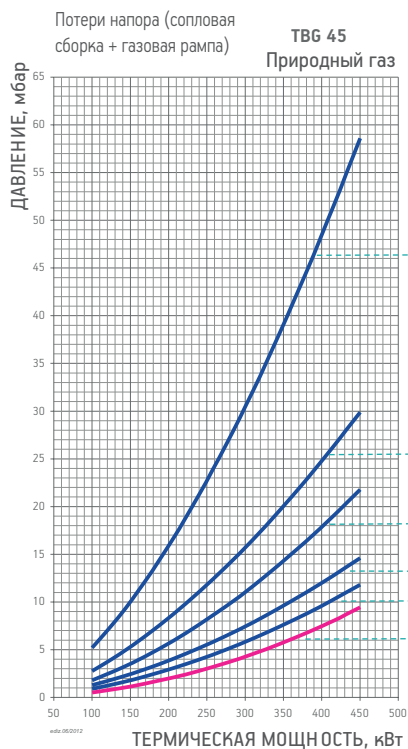

Для правильного выбора газовой рампы см. стр. 14. Информация об устройстве и размерах газовой рампы представлена на схемах см. стр. 270.

## ПРИМЕЧАНИЕ

- 9) Минимальное давление газа на входе в газовую рампу не должно быть меньше 100 мбар.
- 12) Контроль герметичности клапанов не требуется согласно EN676.
- СТV) Газовая рампа с контролем герметичности клапанов.
- \*) Минимальное давление газа на входе в рампу, необходимое для работы горелки на максимальной мощности при противодавлении в топке, равно 0.
- \*\*\*) Максимально допустимое давление газа на входе в регулятор.

СООТВЕТСТВИЕ ГОРЕЛКА/РАМПА

Модель	Вид газа	Кривая на графике	Версия	P.Мах ** мбар	Исполн.	Газовая рампа Код	Рег. давления газа с фильтром Код	Адаптер горелка/рампа Код	Контроль герметич. клап. Код	Схема.	Примеч.	
TBG 45	ПРИР. ГАЗ	100A	CE	360		19990510	в комплекте	96000005	–	B2		
					CTV	19990510	в комплекте	96000005	98000101	B2	12)	
			EXP	360		19990545	в комплекте	96000005	–	M2		
					CTV	19990545	в комплекте	96000005	98000101	M2		
			100B	CE	360		19990511	в комплекте	96000004	–	B2	
						CTV	19990511	в комплекте	96000004	98000101	B2	12)
		EXP	360		19990546	в комплекте	96000004	–	M2			
				CTV	19990546	в комплекте	96000004	98000101	M2			
		100C	CE	360		19990512	в комплекте	96000004	–	B2		
					CTV	19990512	в комплекте	96000004	98000101	B2	12)	
		EXP	360		19990547	в комплекте	96000004	–	M2			
				CTV	19990547	в комплекте	96000004	98000101	M2			
		100D	CE	360		19990513	в комплекте	–	–	B2		
					CTV	19990513	в комплекте	–	98000101	B2	12)	
					EXP	360		19990548	в комплекте	–	–	M2
		100E	CE	360		19990514	в комплекте	96000013	–	B2		
CTV	19990514				в комплекте	96000013	98000101	B2	12)			
EXP	360					19990549	в комплекте	96000013	–	M2		
100J	EXP	200		19990471	–	–	–	ME4				
			102A	CE / EXP	360		19990510	в комплекте	96000005	–	B2	
			CTV	19990510	в комплекте	96000005	98000101	B2	12)			
TBG 45 P	ПРИР. ГАЗ	102B	CE / EXP	360		19990511	в комплекте	96000004	–	B2		
					CTV	19990511	в комплекте	96000004	98000101	B2	12)	
		102C	CE / EXP	360		19990512	в комплекте	96000004	–	B2		
					CTV	19990512	в комплекте	96000004	98000101	B2	12)	
		102D	CE / EXP	360		19990513	в комплекте	–	–	B2		
CTV	19990513				в комплекте	–	98000101	B2	12)			
102E	CE / EXP	360		19990514	в комплекте	96000013	–	B2				
CTV	19990514	в комплекте	96000013	98000101	B2	12)						
TBG 45 P V	ПРИР. ГАЗ	114A	CE / EXP	360		19990545	в комплекте	96000005	–	B7		
					CTV	19990545	в комплекте	96000005	98000101	B7	12)	
		114B	CE / EXP	360		19990546	в комплекте	96000004	–	B7		
					CTV	19990546	в комплекте	96000004	98000101	B7	12)	
114C	CE / EXP	360		19990547	в комплекте	96000004	–	B7				
			CTV	19990547	в комплекте	96000004	98000101	B7	12)			
114D	CE / EXP	360		19990548	в комплекте	–	–	B7				
			CTV	19990548	в комплекте	–	98000101	B7	12)			
TBG 45 PN TBG 45 PN V	ПРИР. ГАЗ	104A	CE / EXP	100		19990440	в комплекте	96000005	–	D3		
				CTV	19990440	в комплекте	96000005	98000101	D3	12)		
		360		19990447	в комплекте	96000005	–	D3	9)			
			CTV	19990447	в комплекте	96000005	98000101	D3	9) 12)			
104B	CE / EXP	100		19990441	в комплекте	96000004	–	D3				
			CTV	19990441	в комплекте	96000004	98000101	D3	12)			
104C	CE / EXP	100		19990442	в комплекте	–	–	D3				
			CTV	19990442	в комплекте	–	98000101	D3	12)			
TBG 45 ME	ПРИР. ГАЗ	106A	CE / EXP	360		19990555	в комплекте	96000005	в комплекте	D2		
					CTV	19990555	в комплекте	96000005	98000101	D2		
		106B	CE / EXP	360		19990556	в комплекте	96000004	в комплекте	D2		
					CTV	19990556	в комплекте	96000004	98000101	D2		
106C	CE / EXP	360		19990557	в комплекте	96000004	в комплекте	D2				
			CTV	19990557	в комплекте	96000004	98000101	D2				
106D	CE / EXP	360		19990558	в комплекте	–	в комплекте	D2				

Модель	Вид газа	Версия	P.Min * мбар	Исполн.	Газовая рампа Код	Рег. давления газа с фильтром Код	Адаптер горелка/рампа Код	Контроль герметич. клап. Код	Схема.	Примеч.
TBG 45	LPG	CE	30		19990510	в комплекте	96000005	–	B2	
				CTV	19990510	в комплекте	96000005	98000101	B2	12)
		EXP	30		19990545	в комплекте	96000005	–	M2	
CTV	19990545			в комплекте	96000005	98000101	M2			
TBG 45 P	LPG	CE / EXP	30		19990510	в комплекте	96000005	–	B2	
				CTV	19990510	в комплекте	96000005	98000101	B2	12)
TBG 45 PV	LPG	CE / EXP	30		19990545	в комплекте	96000005	–	B7	
				CTV	19990545	в комплекте	96000005	98000101	B7	12)
TBG 45 PN TBG 45 PN V	LPG	CE / EXP	30		19990440	в комплекте	96000005	–	D3	
				CTV	19990440	в комплекте	96000005	98000101	D3	12)
TBG 45 ME	LPG	CE / EXP	30		19990555	в комплекте	96000005	в комплекте	D2	

кВт

от 120 до 600



Серии

TBG

Согласно

Газ Директива 2009/142 CE  
 Е.М.С. Директива 2004/108/CE  
 L.V. Директива 2006/95/CE Стандарт: EN267



TBG 60



TBG 60 P



TBG 60 PV



TBG 60 PN



	TBG 60	TBG 60 P	TBG 60 PV	TBG 60 PN	TBG 60 PN V	TBG 60 ME
Газовая горелка в соответствии Европейским нормативом EN676. Способ управления:	1-но ступ.	2-ух ступ.	2-ух ступ.	прогр. 2-ух ступ. пневмат. модул.	прогр. 2-ух ступ. пневмат. модул.	прогр. 2-ух ступ. электрон. модул.
Модуляционный режим при наличии регулятора мощности в панели управления (заказывается вместе с модуляционным комплектом).				•	•	•
Диапазон модуляции:				1:4	1:4	1:4
Класс выбросов NOx и CO согласно Европейскому нормативу EN676:	Class 3	Class 3	Class 3	Class 3	Class 3	Class 3
Наиболее полное сжигание топлива при регул. соотно. воздух/топливо	•	•	•	•	•	•
Простое техническое обслуживание благодаря возможности демонтажа сопловой сборки без необходимости снятия горелки с котла.	•	•	•	•	•	•
Высокоэффективный вентилятор, низкое электропотребление, низкий шум.	•	•	•	•	•	•
Крепежный фланец, скользящий вдоль сопловой трубы, позволяет найти оптимальное положение сопла в камере сгорания.	•	•	•	•	•	•
Воздухозаборник с воздушной заслонкой. Регулировка расхода воздуха:	ручная	электрический сервопривод	электрический сервопривод	электрический сервопривод	электрический сервопривод	электрический сервопривод
Полное закрытие воздушной заслонки при выключении горелки, во избежание теплопотерь.		•	•	•	•	•
Изменение скорости вращения вентилятора в соответствии с рабочей точкой с помощью инвертора для снижения электропотребления и шума.			•		•	
SE версия газовой рампы оборудована рабочим и предохранительным клапанами с электромагнитным приводом, реле минимального давления газа, регулятором давления и газовым фильтром.	•	•				
SE версия газовой рампы оборудована рабочим и предохранительным клапанами с пневматическим приводом, реле минимального давления газа, регулятором давления и газовым фильтром.				•	•	
SE версия газовой рампы оборудована дроссельным клапаном, рабочим и предохранительным клапанами с электромагнитным приводом, реле минимального давления газа, регулятором давления и газовым фильтром.			•			
SE версия газовой рампы оборудована дроссельным клапаном, рабочим и предохранительным клапанами с электромагнитным приводом, контролем герметичности клапанов, реле минимального давления газа, регулятором давления и газовым фильтром.						•
Возможно выбрать газовую рампу с контролем герметичности клапанов.	•	•	•	•	•	
Воздухозаборник с воздушной заслонкой. Регулировка расхода воздуха.	•	•	•	•	•	•
Подсоединение газовой рампы:	сверху/снизу	сверху/снизу	снизу	сверху/снизу	сверху/снизу	сверху/снизу
Ионизационный контроль пламени с разъемом для подключения микроамперметра.	•	•	•	•	•	•
Панель управления оснащена дисплеем, показывающим рабочий процесс и клавиатурой для настройки горелки.						•
Семиполюсный штекер для подключения электропитания и термостата.	•	•	•	•	•	•
Четырехполюсный штекер для управления второй ступенью горелки.		•	•			
Четырехполюсный штекер для управления второй ступенью горелки или подключения электронного регулятора мощности.				•	•	•
Класс электрозащиты:	IP44	IP44	IP44	IP44	IP44	IP40

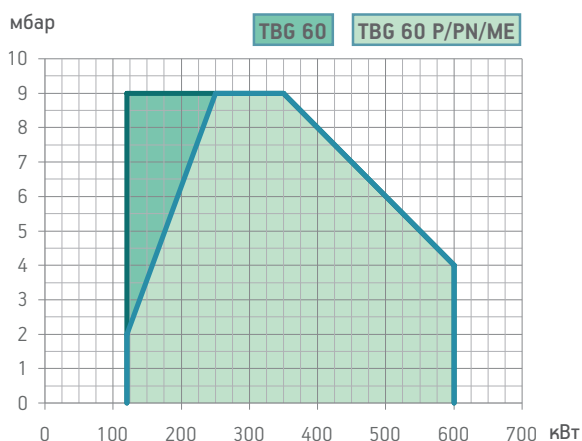

Модель	Размеры упаковки			Вес кг
	L	P	H	
TBG 60	970	570	480	42
TBG 60 P	970	570	480	42
TBG 60 P V	970	570	480	44
TBG 60 PN	970	570	480	42
TBG 60 PN V	970	570	480	44
TBG 60 ME	970	570	480	42

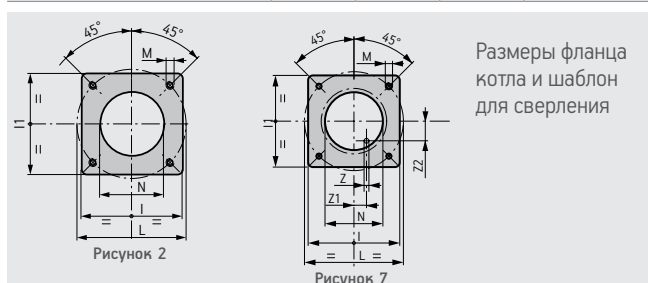
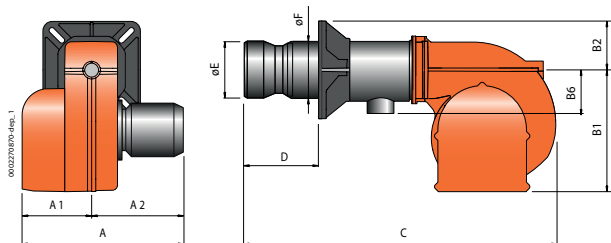

Модель	A мм	A1 мм	A2 мм	B1 мм	B2 мм	B6 мм	C мм	D мм	E мм	F мм	I мм	I1 мм	L мм	M мм	N мм	Z мм	Z1 мм	Z2 мм	Рис.
TBG 60	480	200	280	325	130	160	880	140 ÷ 300	156	152	260	260	225 ÷ 300	M12	160	-	-	-	2
TBG 60 P	550	270	280	325	130	160	880	140 ÷ 300	156	152	260	260	225 ÷ 300	M12	160	-	-	-	2
TBG 60 P V	550	270	280	325	130	160	920	140 ÷ 300	156	152	260	260	225 ÷ 300	M12	160	-	-	-	2
TBG 60 PN	500	220	280	325	130	160	920	140 ÷ 300	156	152	260	260	225 ÷ 300	M12	160	12	79	45,5	7
TBG 60 PN V	500	220	280	325	130	160	920	140 ÷ 300	156	152	260	260	225 ÷ 300	M12	160	12	79	45,5	7
TBG 60 ME	480	200	280	325	130	160	920	140 ÷ 300	156	152	260	260	225 ÷ 300	M12	160	-	-	-	2

	Класс выбросов	Мощность кВт	Модель	Код	Электрическое питание	Мощность двигателя кВт	Примеч.
<b>Частота 50 Гц</b>							
•	Class 3	120 ÷ 600	TBG 60	17270010	3ф AC 50Гц 400В	0,75	
	Class 3	120 ÷ 600	TBG 60 P	17280010	3ф AC 50Гц 400В	0,75	4)
	Class 3	120 ÷ 600	TBG 60 P V	17280020	1ф AC 50Гц 230В	0,75	4)
	Class 3	120 ÷ 600	TBG 60 PN	17290010	3ф AC 50Гц 400В	0,75	4)
	Class 3	120 ÷ 600	TBG 60 PN V	17290020	1ф AC 50Гц 230В	0,75	4)
	Class 3	120 ÷ 600	TBG 60 ME	17300020	3ф AC 50Гц 400В	0,75	4)
<b>Частота 60 Гц</b>							
•	Class 3	120 ÷ 600	TBG 60	17275410	3ф AC 60Гц 400В	0,65	
	Class 3	120 ÷ 600	TBG 60 P	17285410	3ф AC 60Гц 400В	0,65	4)
	Class 3	120 ÷ 600	TBG 60 P V	17280020	1ф AC 60Гц 230В	0,75	4)
	Class 3	120 ÷ 600	TBG 60 PN	17295410	3ф AC 60Гц 400В	0,65	4)
	Class 3	120 ÷ 600	TBG 60 PN V	17290020	1ф AC 60Гц 230В	0,75	4)
	Class 3	120 ÷ 600	TBG 60 ME	17305420	3ф AC 60Гц 400В	0,65	4)

Рабочее поле горелки и "Термическая мощность, кВт" зависит от характеристик газовой горелки, с которой работает горелка (см. соответствие горелка/рампа).

### МОДУЛЯЦИОННЫЙ РЕЖИМ

Описание	код
TBG 60 PN: электронный регулятор мощности	98000058
TBG 60 ME: электронный регулятор мощности	98000059
TBG 60 PN/60 ME: датчик модуляции (см. стр. 266)	

### ПРИМЕЧАНИЕ

4) Горелка оборудована устройством перекрытия доступа воздуха в топку.  
**Теплотворная способность топлива при 0°C, 1013 мбар**  
**Природный газ:**  $H_i = 35,80 \text{ МДж/м}^3 = 8550 \text{ ккал/м}^3$   
**Сжиженный газ:**  $H_i = 92 \text{ МДж/м}^3 = 22000 \text{ ккал/м}^3$   
 Для другого вида газа или его давления свяжитесь с нашим представителем.

### АКСЕССУАРЫ ПО ЗАПРОСУ

Описание	код
Звукоизоляционный кожух (см. стр. 277)	97980054

### КОМПОНЕНТЫ ГАЗОВОЙ ГОРЕЛКИ ВХОДЯЩИЕ В КОМПЛЕКТ ПСТАВКИ

TBG 60:	комплект крепления горелки к котлу (фланец, прокладка), семиполосный электрический штекер
TBG 60 P/60 PN/60 ME:	комплект крепления горелки к котлу (фланец, прокладка), семи- и четырехполосные электрические штекеры

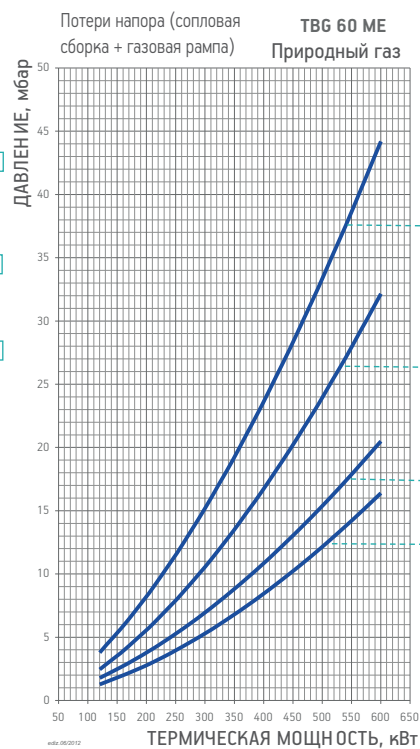
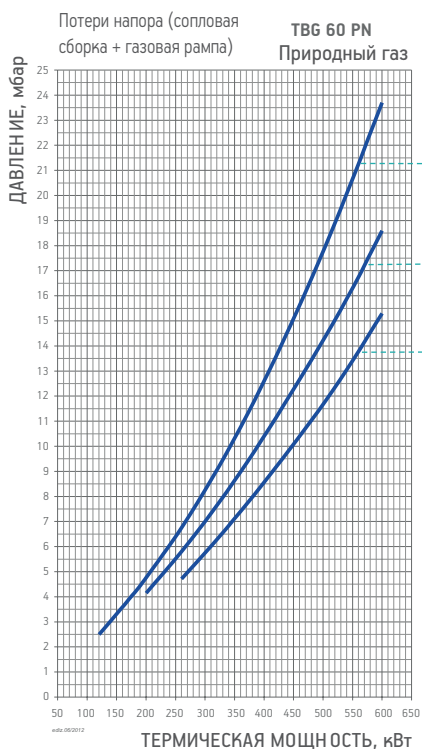
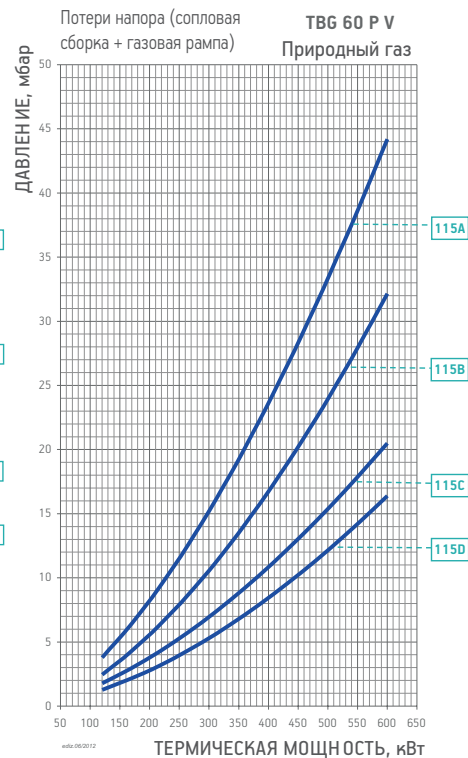
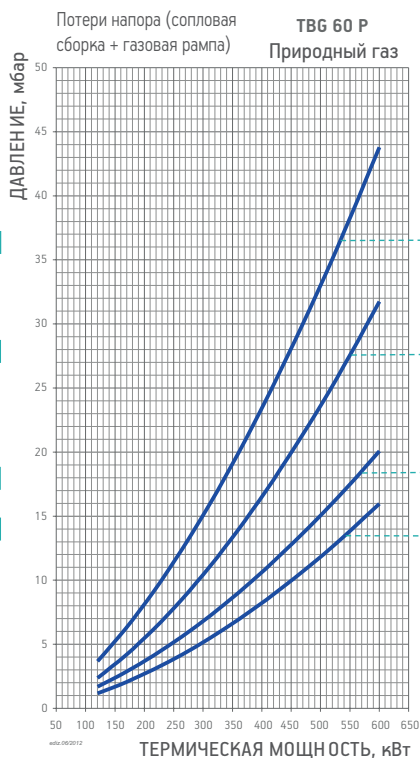
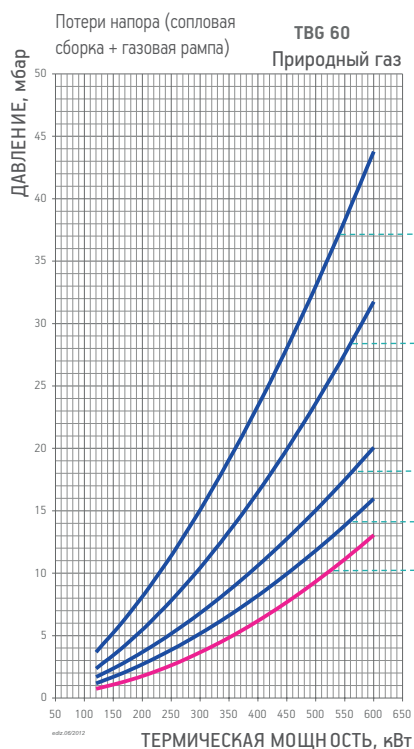

Для правильного выбора газовой рампы см. стр. 14. Информация об устройстве и размерах газовой рампы представлена на схемах см. стр. 270.

## ПРИМЕЧАНИЕ

- 9) Минимальное давление газа на входе в газовую рампу не должно быть меньше 100 мбар.
- 12) Контроль герметичности клапанов не требуется согласно EN676.
- СТV) Газовая рампа с контролем герметичности клапанов.
- \*) Минимальное давление газа на входе в рампу, необходимое для работы горелки на максимальной мощности при противодавлении в топке, равно 0.
- \*\*\*) Максимально допустимое давление газа на входе в регулятор.



## СООТВЕТСТВИЕ ГОРЕЛКА/РАМПА

СЕ версия газовой ramпы соответствует EN676, EXP версия используется за пределами Европейского рынка

Модель	Вид газа	Кривая на графике	Версия	P.Мах ** мбар	Исполн.	Газовая ramпа Код	Рег. давления газа с фильтром Код	Адаптер горелка/ramпа Код	Контроль герметич. клап. Код	Схема.	Примеч.	
TBG 60	ПРИР. ГАЗ	101A	СЕ	360		19990511	в комплекте	96000004	–	B2		
					CTV	19990511	в комплекте	96000004	98000101	B2	12)	
			EXP	360		19990546	в комплекте	96000004	–	M2		
					CTV	19990546	в комплекте	96000004	98000101	M2		
			101B	СЕ	360		19990512	в комплекте	96000004	–	B2	
						CTV	19990512	в комплекте	96000004	98000101	B2	12)
		EXP	360		19990547	в комплекте	96000004	–	M2			
				CTV	19990547	в комплекте	96000004	98000101	M2			
		101C	СЕ	360		19990513	в комплекте	–	–	B2		
					CTV	19990513	в комплекте	–	98000101	B2	12)	
		EXP	360		19990548	в комплекте	–	–	M2			
				CTV	19990548	в комплекте	–	98000101	M2			
101D	СЕ	360		19990514	в комплекте	96000013	–	B2				
			CTV	19990514	в комплекте	96000013	98000101	B2	12)			
EXP	360		19990549	в комплекте	96000013	–	M2					
		CTV	19990549	в комплекте	96000013	98000101	M2					
101J	EXP	200		19990471	–	–	–	ME4				
TBG 60 P	ПРИР. ГАЗ	103A	СЕ / EXP	360		19990511	в комплекте	96000004	–	B2		
					CTV	19990511	в комплекте	96000004	98000101	B2	12)	
		103B	СЕ / EXP	360		19990512	в комплекте	96000004	–	B2		
					CTV	19990512	в комплекте	96000004	98000101	B2	12)	
		103C	СЕ / EXP	360		19990513	в комплекте	–	–	B2		
CTV	19990513				в комплекте	–	98000101	B2	12)			
103D	СЕ / EXP	360		19990514	в комплекте	96000013	–	B2				
CTV	19990514	в комплекте	96000013	98000101	B2	12)						
TBG 60 P V	ПРИР. ГАЗ	115A	СЕ / EXP	360		19990546	в комплекте	96000004	–	B7		
					CTV	19990546	в комплекте	96000004	98000101	B7	12)	
		115B	СЕ / EXP	360		19990547	в комплекте	96000004	–	B7		
					CTV	19990547	в комплекте	96000004	98000101	B7	12)	
		115C	СЕ / EXP	360		19990548	в комплекте	–	–	B7		
CTV	19990548				в комплекте	–	98000101	B7	12)			
115D	СЕ / EXP	360		19990549	в комплекте	96000013	–	B7				
CTV	19990549	в комплекте	96000013	98000101	B7	12)						
TBG 60 PN TBG 60 PN V	ПРИР. ГАЗ	105A	СЕ / EXP	100		19990441	в комплекте	96000004	–	D3		
				360	CTV	19990441	в комплекте	96000004	98000101	D3	12)	
105B	СЕ / EXP	100		19990442	в комплекте	–	–	D3				
			CTV	19990442	в комплекте	–	98000101	D3	12)			
105C	СЕ / EXP	100		19990443	в комплекте	96000013	–	D3				
			CTV	19990443	в комплекте	96000013	98000101	D3	12)			
TBG 60 ME	ПРИР. ГАЗ	107A	СЕ / EXP	360	CTV	19990556	в комплекте	96000004	в комплекте	D2		
					CTV	19990557	в комплекте	96000004	в комплекте	D2		
		107C	СЕ / EXP	360	CTV	19990558	в комплекте	–	в комплекте	D2		
					CTV	19990559	в комплекте	96000013	в комплекте	D2		

Модель	Вид газа	Версия	P.Min * мбар	Исполн.	Газовая ramпа Код	Рег. давления газа с фильтром Код	Адаптер горелка/ramпа Код	Контроль герметич. клап. Код	Схема.	Примеч.
TBG 60	LPG	СЕ	30		19990511	в комплекте	96000004	–	B2	
				CTV	19990511	в комплекте	96000004	98000101	B2	12)
		EXP	30		19990546	в комплекте	96000004	–	M2	
TBG 60 P	LPG	СЕ / EXP	30		19990511	в комплекте	96000004	–	B2	
				CTV	19990511	в комплекте	96000004	98000101	M2	
TBG 60 PV	LPG	СЕ / EXP	30		19990546	в комплекте	96000004	–	B7	
CTV	19990546	в комплекте	96000004	98000101	B7					
TBG 60 PN TBG 60 PN V	LPG	СЕ / EXP	30		19990441	в комплекте	96000004	–	D3	
CTV	19990441	в комплекте	96000004	98000101	D3	12)				
TBG 60 ME	LPG	СЕ / EXP	30	CTV	19990556	в комплекте	96000004	в комплекте	D2	

кВт

от 100 до 600

CE 0085

Серии

TBG

Согласно

Газ Директива 2009/142 CE  
Е.М.С. Директива 2004/108/CE  
L.V. Директива 2006/95/CE Стандарт: EN267

	TBG 45 МС	TBG 60 МС
Газовая горелка в соответствии Европейским нормативом EN676. Способ управления:	прогр. 2-ух ступ. механич. модул.	прогр. 2-ух ступ. механич. модул.
Модуляционный режим при установке электронного регулятора мощности в панели управления (должен быть заказан вместе с модуляционным комплектом).	•	•
Диапазон модуляции:	1:4	1:5
Класс выбросов NOx и CO согласно Европейскому нормативу EN676:	Class 3	Class 3
Наиболее полное сжигание топлива при регул. соотношения воздух/топливо	•	•
Простое техническое обслуживание благодаря возможности демонтажа сопловой сборки без необходимости снятия горелки с котла.	•	•
Высокоэффективный вентилятор, низкое электропотребление, низкий шум.	•	•
Крепежный фланец, скользящий вдоль сопловой трубы, позволяет найти оптимальное положение сопла в камере сгорания.	•	•
Воздухозаборник с воздушной заслонкой. Регулировка расхода воздуха:	механический регулятор	механический регулятор
Полное закрытие воздушной заслонки при выключении горелки, во избежание теплопотерь.	•	•
CE версия газовой рампы оборудована рабочим и предохранительным клапанами с электромагнитным приводом, реле минимального давления газа, регулятором давления и газовым фильтром.	•	•
Возможно выбрать газовую рампу с контролем герметичности клапанов.	•	•
Штекеры горелка/рампа с защитой от неправильного подключения	•	•
Подсоединение газовой рампы:	снизу	снизу
Ионизационный контроль пламени с разъемом для подключения микроамперметра.	•	•
Семиполюсный штекер для подключения электропитания и термостата.	•	•
Четырехполюсный штекер для управления второй ступенью горелки или подключения электронного регулятора мощности.	•	•
Класс электрозащиты:	IP40	IP40

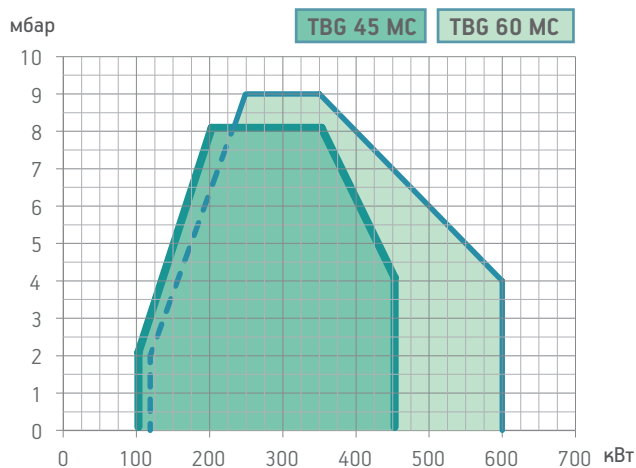

Модель	Размеры упаковки			Вес кг
	L	P	H	
TBG 45 MC	1070	800	700	49
TBG 60 MC	1070	800	700	51

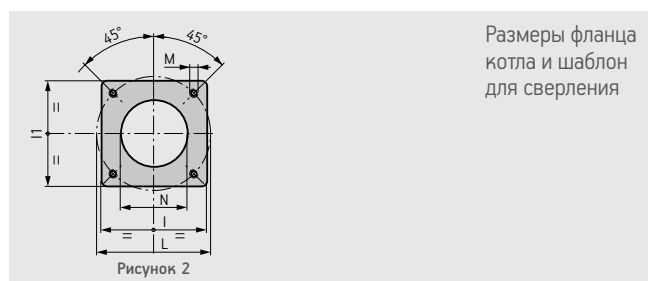
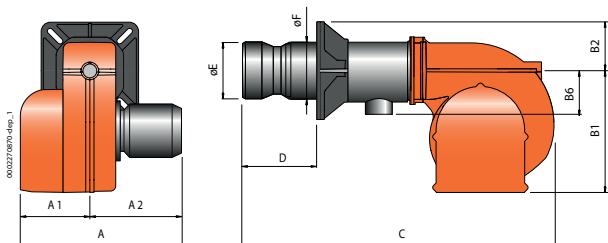

Модель	A мм	A1 мм	A2 мм	B1 мм	B2 мм	B6 мм	C мм	D мм	E мм	F мм	I мм	I1 мм	L мм	M мм	N мм	Рис.
TBG 45 MC	610	330	280	325	130	160	880	140 ÷ 300	137	133	215	215	200 ÷ 245	M12	145	2
TBG 60 MC	610	330	280	325	130	160	880	140 ÷ 300	156	152	260	260	225 ÷ 300	M12	160	2

Класс выбросов	Мощность кВт	Модель	Код	Электрическое питание	Мощность двигателя кВт	Примеч.
classe 3	100 ÷ 450	TBG 45 MC	17240010	1ф AC 50Гц 230В	0,50	4)
classe 3	120 ÷ 600	TBG 60 MC	17310010	3ф AC 50Гц 400В	0,75	4)

### МОДУЛЯЦИОННЫЙ РЕЖИМ

Описание	код
TBG 45 MC/60 MC: электронный регулятор мощности	98000056
TBG 45 MC/60 MC: датчик модуляции (см. стр. 266)	

### АКСЕССУАРЫ ПО ЗАПРОСУ

Описание	код
Звукоизоляционный кожух (см. стр. 277)	97980054

### КОМПОНЕНТЫ ГАЗОВОЙ ГОРЕЛКИ ВХОДЯЩИЕ В КОМПЛЕКТ ПОСТАВКИ

TBG 45 MC/60 MC	комплект крепления горелки к котлу (фланец, прокладка), семиполюсный электрический штекер
TBG 45 MC/60 MC:	комплект крепления горелки к котлу (фланец, прокладка), семи- и четырехполюсные электрические штекеры

### ПРИМЕЧАНИЕ

4) Горелка оборудована устройством перекрытия доступа воздуха в толпу.  
**Теплотворная способность топлива при 0°C, 1013 мбар**  
**Природный газ:**  $H_i = 35,80 \text{ МДж/м}^3 = 8550 \text{ ккал/м}^3$   
**Сжиженный газ:**  $H_i = 92 \text{ МДж/м}^3 = 22000 \text{ ккал/м}^3$   
 Для другого вида газа или его давления свяжитесь с нашим представителем.

кВт

от 100 до 600

Серии

TBG

СООТВЕТСТВИЕ ГОРЕЛКА/РАМПА

ГАЗОВЫЕ ГОРЕЛКИ

baltur

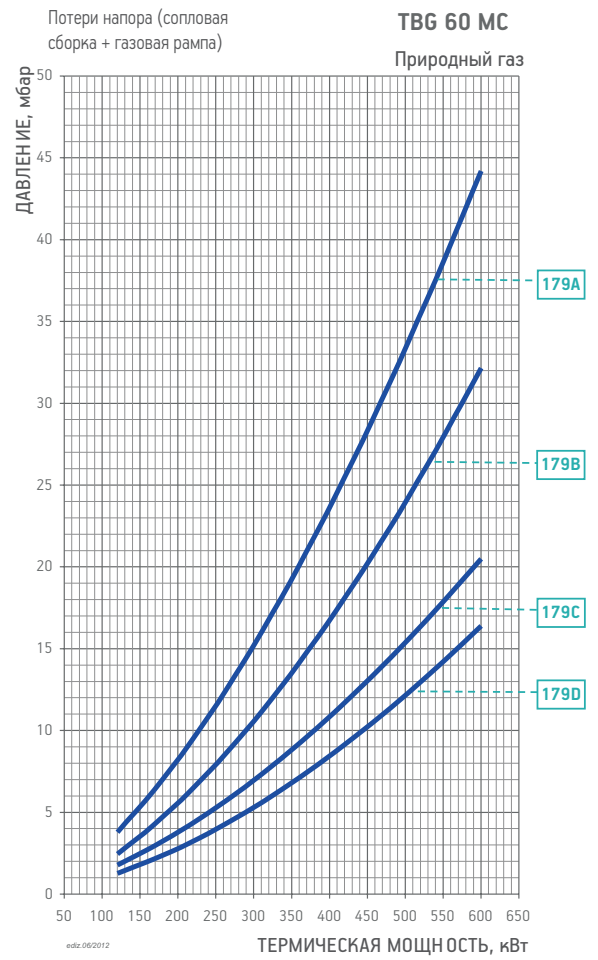
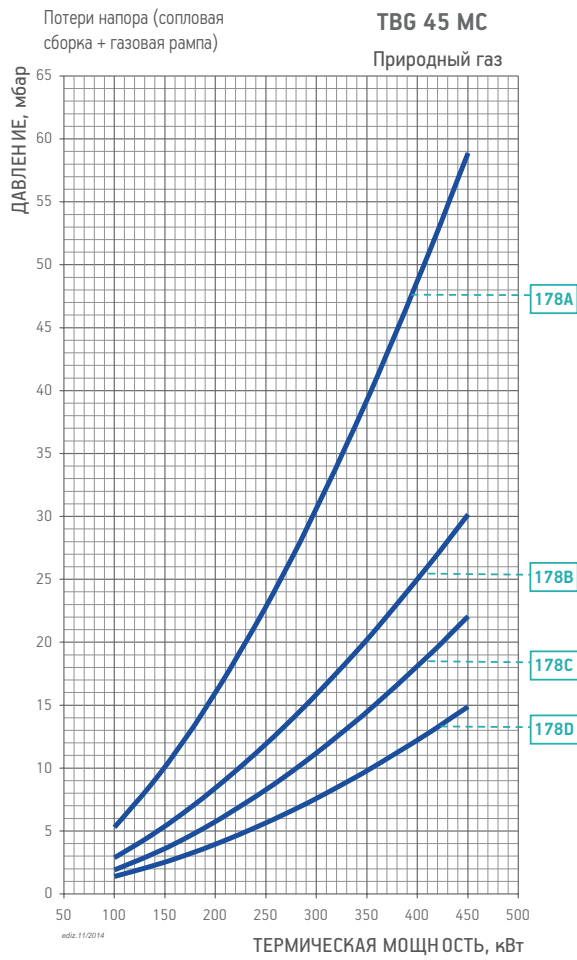

## СООТВЕТСТВИЕ ГОРЕЛКА/РАМПА

Модель	Вид газа	Кривая на графике	P.Мах ** мбар	Версия	Газовая рампа	Рег. давления газа с фильтром	Адаптер горелка/рампа	Контроль герметич. клап.	Рис.	Прим.
					Код	Код	Код	Код		
TBG 45 MC	ПРИР. ГАЗ	178A	360	CTV	19990545	в комплекте	96000005	–	B7	
					19990545	в комплекте	96000005	98000101	B7	12)
		178B	360	CTV	19990546	в комплекте	96000004	–	B7	
					19990546	в комплекте	96000004	98000101	B7	12)
		178C	360	CTV	19990547	в комплекте	96000004	–	B7	
19990547	в комплекте				96000004	98000101	B7	12)		
178D	360	CTV	19990548	в комплекте	–	–	B7			
			19990548	в комплекте	–	98000101	B7	12)		
TBG 60 MC	ПРИР. ГАЗ	179A	360	CTV	19990546	в комплекте	96000004	–	B7	
					19990546	в комплекте	96000004	98000101	B7	12)
		179B	360	CTV	19990547	в комплекте	96000004	–	B7	
					19990547	в комплекте	96000004	98000101	B7	12)
		179C	360	CTV	19990548	в комплекте	–	–	B7	
19990548	в комплекте				–	98000101	B7	12)		
179D	360	CTV	19990549	в комплекте	96000013	–	B7			
			19990549	в комплекте	96000013	98000101	B7	12)		

Модель	Вид газа	P.Min * мбар	Версия	Газовая рампа	Рег. давления газа с фильтром	Адаптер горелка/рампа	Контроль герметич. клап.	Рис.	Прим.
				Код	Код	Код	Код		
TBG 45 MC	GPL	30	CTV	19990545	в комплекте	96000005	–	B7	
				19990545	в комплекте	96000005	98000101	B7	12)
TBG 60 MC	GPL	30	CTV	19990546	в комплекте	96000004	–	B7	
				19990546	в комплекте	96000004	98000101	B7	12)

Для правильного выбора газовой ramпы см. стр. 14.

Информация об устройстве и размерах газовой ramпы представлена на схемах см. стр. 270.

### ПРИМЕЧАНИЕ

- 12) Контроль герметичности клапанов не требуется согласно EN676.
- CTV) Газовая ramпа с контролем герметичности клапанов.
- \*) Минимальное давление газа на входе в ramпу, необходимое для работы горелки на максимальной мощности при противодействии в топке, равно 0.
- \*\*) Максимально допустимое давление газа на входе в регулятор.

кВт

от 130 до 850



Серии

TBG

Согласно

Газ Директива 2009/142 CE  
 Е.М.С. Директива 2004/108/CE  
 L.V. Директива 2006/95/CE Стандарт: EN267

ГАЗОВЫЕ ГОРЕЛКИ

baltur



TBG 85 P



TBG 85 MC



TBG 85 PN- 80 LX PN



TBG 85 ME-80 LX ME

	TBG 85 P	TBG 85 P V	TBG 85 MC	TBG 85 PN	TBG 80 LX PN	TBG 85 ME	TBG 80 LX ME
Газовая горелка в соответствии Европейским нормативом EN676. Способ управления:	2-ух ступ.	2-ух ступ.	прогр. 2-ух ступ. механич. модул.	прогр. 2-ух ступ. пневмат. модул.	прогр. 2-ух ступ. пневмат. модул.	прогр. 2-ух ступ. электр. модул.	прогр. 2-ух ступ. электр. модул.
Модуляционный режим при наличии регулятора мощности в панели управления (заказывается вместе с модуляционным комплектом).			•	•	•	•	•
Диапазон модуляции:			1:4	1:4	1:6	1:5	1:6
Класс выбросов NOx и CO согласно Европейскому нормативу EN676:	Class 2	Class 2	Class 2	Class 2	Class 3	Class 2	Class 3
Наиболее полное сжигание топлива при регул. соотн. воздух/топливо	•	•	•	•	•	•	•
Простое техническое обслуживание благодаря возможности демонтажа сопловой сборки без необходимости снятия горелки с котла.	•	•	•	•	•	•	•
Высокоэффективный вентилятор, низкое электропотребление, низкий шум.	•	•	•	•	•	•	•
Крепежный фланец, скользящий вдоль сопловой трубы, позволяет найти оптимальное положение сопла в камере сгорания.	•	•	•	•	•	•	•
Фланец крепежа к котлу с откидным двусторонним шарниром обеспечивает удобство обслуживания сопловой сборки без демонтажа горелки с котла.	•	•	•	•	•	•	•
Воздухозаборник с воздушной заслонкой. Регулировка расхода воздуха:	электрический сервопривод	электрический сервопривод	механический регулятор	электрический сервопривод	электрический сервопривод	электрический сервопривод	электрический сервопривод
Полное закрытие воздушной заслонки при выключении горелки, во избежание теплопотерь.	•	•	•	•	•	•	•
Конструкция воздухозаборника обеспечивает оптимальную траекторию открытия воздушной заслонки.	•	•	•	•	•	•	•
Использован материал снижающий шум вентилятора.	•	•	•	•	•	•	•
Изменение скорости вращения вентилятора в соответствии с рабочей точкой с помощью инвертора для снижения электропотребления и шума.		•					
SE версия газовой рампы оборудована рабочим и предохранительным клапанами с электромагнитным приводом, реле минимального давления газа, регулятором давления и газовым фильтром.	•						
SE версия газовой рампы оборудована рабочим и предохранительным клапанами с пневматическим приводом, реле минимального давления газа, регулятором давления и газовым фильтром.				•	•		
SE версия газовой рампы оборудована дроссельным клапаном, рабочим и предохранительным клапанами с электромагнитным приводом, реле минимального давления газа, регулятором давления и газовым фильтром.		•	•				
SE версия газовой рампы оборудована дроссельным клапаном, рабочим и предохранительным клапанами с электромагнитным приводом, контролем герметичности клапанов, реле минимального давления газа, регулятором давления и газовым фильтром.						•	•
Возможно выбрать газовую рампу с контролем герметичности клапанов.	•	•	•	•	•		
Штекеры горелка/рампа с защитой от неправильного подключения	•	•	•	•	•	•	•
Подсоединение газовой рампы:	сверху/снизу	снизу	снизу	сверху/снизу	сверху/снизу	сверху/снизу	сверху/снизу
Ионизационный контроль пламени с разъемом для подключения микроамперметра.	•	•	•	•	•	•	•
Панель управления с сигнальными лампами.	•	•	•	•	•		
Панель управления оснащена дисплеем, показывающим рабочий процесс и клавиатурой для настройки горелки.						•	•
Семиполюсный штекер для подключения электропитания и термостата.	•	•	•	•	•	•	•
Четырехполюсный штекер для управления второй ступенью горелки.	•	•					
Четырехполюсный штекер для управления второй ступенью горелки или подключения электронного регулятора мощности.			•	•	•	•	•
Класс электрозащиты:	IP54	IP54	IP54	IP54	IP54	IP40	IP40
Корпус пульта управления из алюминиевого литья с классом электробезопасности IP55	•	•	•	•	•	•	•

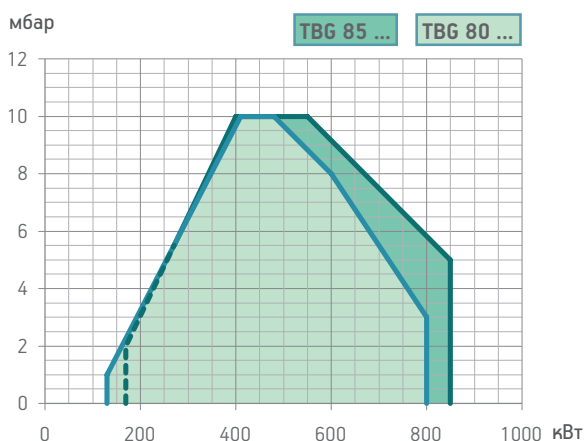

Модель	Размеры упаковки			Вес кг
	L	P	H	
TBG 85 P	1070	800	700	78
TBG 85 P V	1070	800	700	80
TBG 85 MC	1070	800	700	78
TBG 85 PN	1070	800	700	78
TBG 80 LX PN	1070	800	700	78
TBG 85 ME	1070	800	700	78

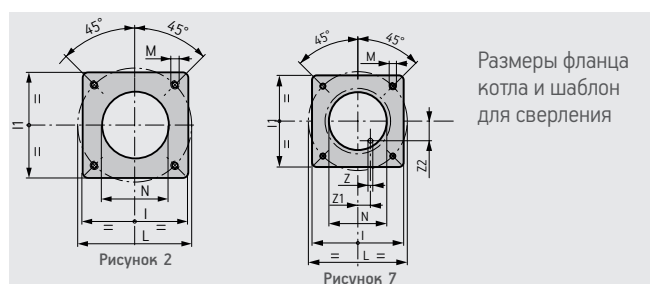
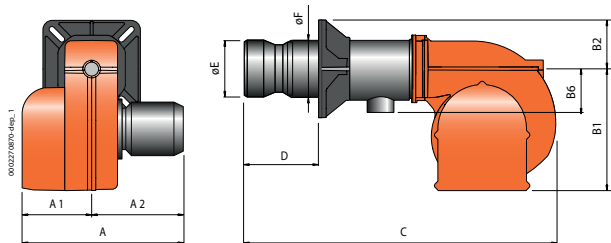

Модель	A мм	A1 мм	A2 мм	B1 мм	B2 мм	B6 мм	C мм	D мм	E мм	F мм	I мм	I1 мм	L мм	M мм	N мм	Z мм	Z1 мм	Z2 мм	Рис.
TBG 85 P	645	275	370	380	140	160	1230	175 ÷ 400	180	178	280	280	250 ÷ 325	M12	190	-	-	-	2
TBG 85 P V	645	275	370	380	140	200	1230	175 ÷ 400	180	178	280	280	250 ÷ 325	M12	190	-	-	-	2
TBG 85 MC	690	320	370	380	170	200	1230	175 ÷ 400	180	178	280	280	250 ÷ 325	M12	190	-	-	-	2
TBG 85 PN	645	275	370	380	140	160	1230	175 ÷ 400	180	178	280	280	250 ÷ 325	M12	190	12	92	50	7
TBG 80 LX PN	645	275	370	380	140	160	1230	175 ÷ 400	180	178	280	280	250 ÷ 325	M12	190	12	92	50	7
TBG 85 ME	610	240	370	380	140	200	1265	175 ÷ 400	180	178	280	280	250 ÷ 325	M12	190	-	-	-	2
TBG 80 LX ME	610	240	370	380	140	200	1265	175 ÷ 400	180	178	280	280	250 ÷ 325	M12	190	-	-	-	2

		Класс выбросов	Мощность кВт	Модель	Код	Электрическое питание	Мощность двигателя кВт	Примеч.
Частота 50 Гц								
	•	Class 2	170 ÷ 850	TBG 85 P	17480010	3ф AC 50Гц 400В	1,1	3) 4)
НОВИНКА		Class 2	170 ÷ 850	TBG 85 P V	17480020	1ф AC 50Гц 230В	1,1	3) 4)
		Class 2	170 ÷ 850	TBG 85 MC	17540010	3ф AC 50Гц 400В	1,1	3) 4)
		Class 2	170 ÷ 850	TBG 85 PN	17490010	1ф AC 50Гц 230В	1,1	3) 4)
		Class 3	130 ÷ 800	TBG 80 LX PN	17520010	3ф AC 50Гц 400В	1,1	3) 4)
		Class 2	170 ÷ 850	TBG 85 ME	17500020	3ф AC 50Гц 400В	1,1	3) 4)
		Class 3	130 ÷ 800	TBG 80 LX ME	17530020	3ф AC 50Гц 400В	1,1	3) 4)
Частота 60 Гц								
	•	Class 2	170 ÷ 850	TBG 85 P	17485410	3ф AC 60Гц 400В	1,1	3) 4)
НОВИНКА		Class 2	170 ÷ 850	TBG 85 P V	17480020	1ф AC 60Гц 230В	1,1	3) 4)
		Class 2	170 ÷ 850	TBG 85 MC	17545410	3ф AC 60Гц 400В	1,1	3) 4)
		Class 2	170 ÷ 850	TBG 85 PN	17495410	1ф AC 60Гц 230В	1,1	3) 4)
		Class 3	130 ÷ 800	TBG 80 LX PN	17525410	3ф AC 60Гц 400В	1,1	3) 4)
		Class 2	170 ÷ 850	TBG 85 ME	17505420	3ф AC 60Гц 400В	1,1	3) 4)
		Class 3	130 ÷ 800	TBG 80 LX ME	17535420	3ф AC 60Гц 400В	1,1	3) 4)

Рабочее поле горелки и "Термическая мощность, кВт" зависит от характеристик газовой рампы, с которой работает горелка (см. соответствие горелка/рампа).

### МОДУЛЯЦИОННЫЙ РЕЖИМ

Описание	код
TBG 85 MC/85 PN/80 LX PN: электронный регулятор мощности	98000057
TBG 85 ME /80 LX ME: электронный регулятор мощности	98000059
TBG 85 MC/85 PN/85 ME/80 LX PN/80 LX ME: датчик модуляции (см. стр. 266)	

### ПРИМЕЧАНИЕ

- 3) Воздухозаборник с шумоглушителем.
- 4) Горелка оборудована устройством перекрытия доступа воздуха в топку.  
**Теплотворная способность топлива при 0°C, 1013 мбар**  
**Природный газ:**  $H_i = 35,80 \text{ МДж/м}^3 = 8550 \text{ ккал/м}^3$   
**Сжиженный газ:**  $H_i = 92 \text{ МДж/м}^3 = 22000 \text{ ккал/м}^3$   
 Для другого вида газа или его давления свяжитесь с нашим представителем.

### ПО ЗАПРОСУ

Описание	код
TBG 85 PN/80 LX PN: горелки оснащаются регулятором (инвертером) скорости вращения вентилятора	

### АКСЕССУАРЫ ПО ЗАПРОСУ

Описание	код
Звукоизоляционный кожух (см. стр. 277)	97980053

### КОМПОНЕНТЫ ГАЗОВОЙ ГОРЕЛКИ ВХОДЯЩИЕ В КОМПЛЕКТ ПОСТАВКИ

комплект крепления горелки к котлу (фланец, прокладка), семи- и четырехполюсный электрические штекеры

кВт

от 130 до 850

Серии

TBG

СООТВЕТСТВИЕ ГОРЕЛКА/РАМПА

ГАЗОВЫЕ ГОРЕЛКИ

baltur

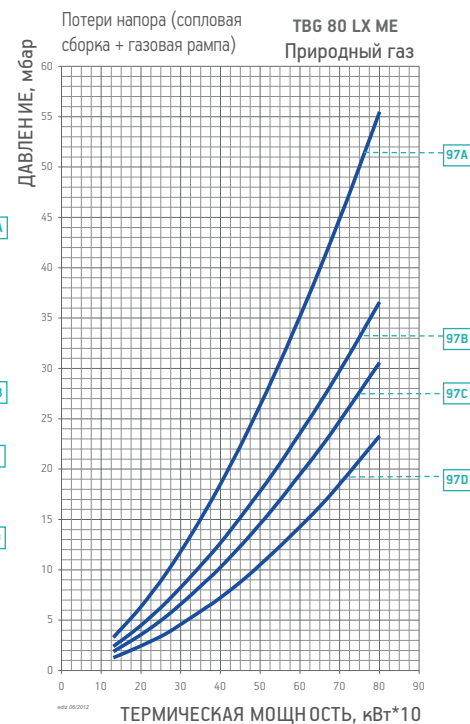
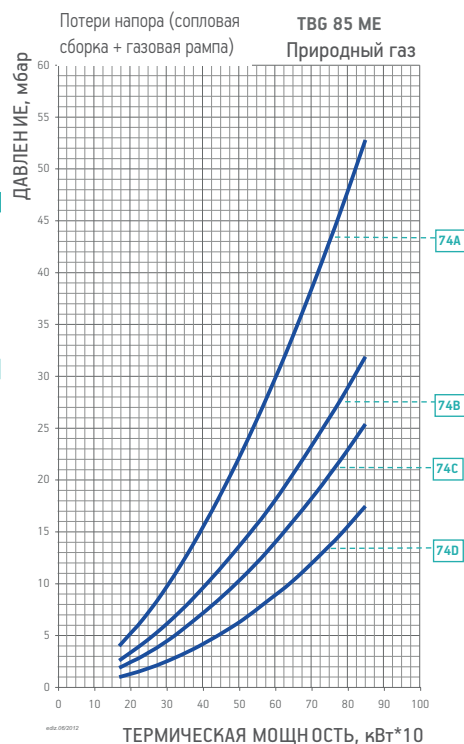
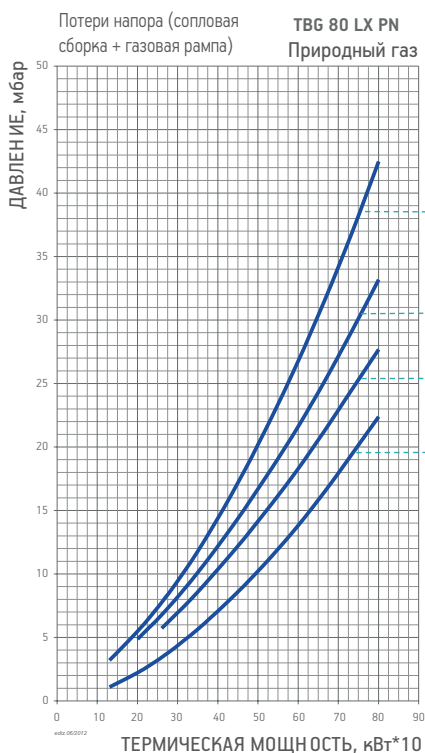
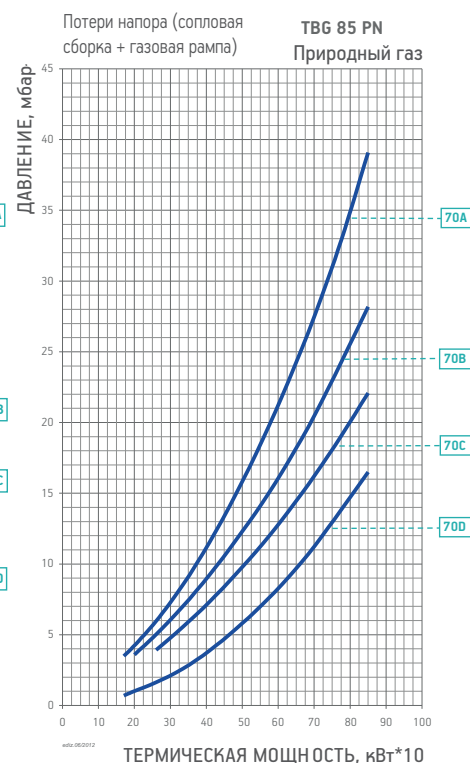
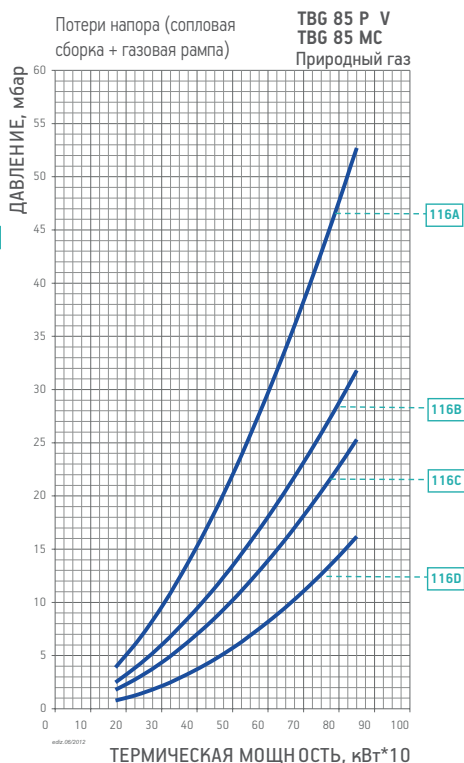
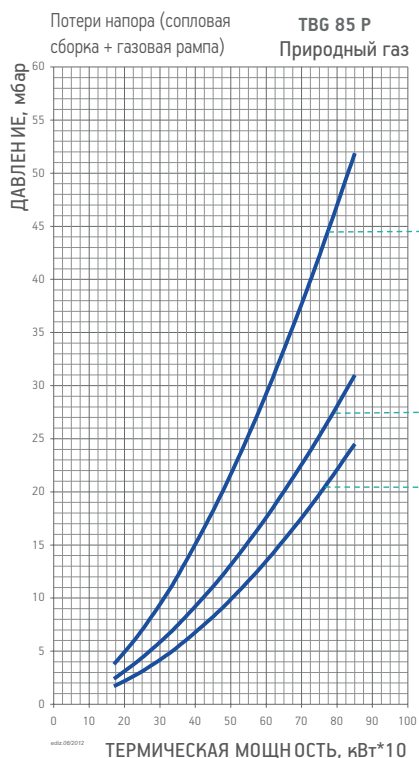



## СООТВЕТСТВИЕ ГОРЕЛКА/РАМПА

СЕ версия газовой ramпы соответствует EN676, EXP версия используется за пределами Европейского рынка

Модель	Вид газа	Кривая на графике	Версия	P. Max **	Исполн.	Газовая ramпа Код	Рег. давления газа с фильтром Код	Адаптер горелка/рампа Код	Контроль герметич. клап. Код	Схема.	Примеч.	
TVG 85 P	ПРИР. ГАЗ	66A	CE / EXP	360		19990512	в комплекте	96000032	–	B2		
					CTV	19990512	в комплекте	96000032	98000101	B2	12)	
		66B	CE / EXP	360		19990513	в комплекте	96000007	–	B2		
					CTV	19990513	в комплекте	96000007	98000101	B2	12)	
		66C	CE / EXP	360		19990514	в комплекте	–	–	B2		
					CTV	19990514	в комплекте	–	98000101	B2	12)	
TVG 85 P V TVG 85 MC	ПРИР. ГАЗ	116A	CE / EXP	360		19990547	в комплекте	96000032	–	B7		
					CTV	19990547	в комплекте	96000032	98000101	B7	12)	
		116B	CE / EXP	360		19990548	в комплекте	96000007	–	B7		
					CTV	19990548	в комплекте	96000007	98000101	B7	12)	
		116C	CE / EXP	360		19990549	в комплекте	–	–	B7		
					CTV	19990549	в комплекте	–	98000101	B7	12)	
116D	CE / EXP	500		19990550	в комплекте	–	–	B7				
			CTV	19990550	в комплекте	–	98000102	B7	12)			
TVG 85 PN	ПРИР. ГАЗ	70A	CE / EXP	100		19990441	в комплекте	96000032	–	D3		
					CTV	19990441	в комплекте	96000032	98000101	D3	12)	
				360		19990448	в комплекте	96000032	–	D3	9)	
					CTV	19990448	в комплекте	96000032	98000101	D3	9) 12)	
		70B	CE / EXP	100		19990442	в комплекте	96000007	–	D3		
					CTV	19990442	в комплекте	96000007	98000101	D3	12)	
		70C	CE / EXP	100		19990443	в комплекте	–	–	D3		
					CTV	19990443	в комплекте	–	98000101	D3	12)	
		70D	CE / EXP	500		19990530	в комплекте	–	–	D3		
					CTV	19990530	в комплекте	–	98000102	D3	12)	
TVG 80 LX PN	ПРИР. ГАЗ	93A	CE / EXP	100		19990441	в комплекте	96000032	–	D3		
					CTV	19990441	в комплекте	96000032	98000101	D3	12)	
				360		19990448	в комплекте	96000032	–	D3	9)	
					CTV	19990448	в комплекте	96000032	98000101	D3	9) 12)	
		93B	CE / EXP	100		19990442	в комплекте	96000007	–	D3		
					CTV	19990442	в комплекте	96000007	98000101	D3	12)	
		93C	CE / EXP	100		19990443	в комплекте	–	–	D3		
					CTV	19990443	в комплекте	–	98000101	D3	12)	
93D	CE / EXP	500		19990530	в комплекте	–	–	D3				
			CTV	19990530	в комплекте	–	98000102	D3	12)			
TVG 85 ME	ПРИР. ГАЗ	74A	CE / EXP	360	CTV	19990557	в комплекте	96000032	в комплекте	D2		
						19990558	в комплекте	96000007	в комплекте	D2		
		74C	CE / EXP	360	CTV	19990559	в комплекте	–	в комплекте	D2		
						19990524	в комплекте	–	в комплекте	D2		
TVG 80 LX ME	ПРИР. ГАЗ	97A	CE / EXP	360	CTV	19990557	в комплекте	96000032	в комплекте	D2		
						19990558	в комплекте	96000007	в комплекте	D2		
		97C	CE / EXP	360	CTV	19990559	в комплекте	–	в комплекте	D2		
						19990524	в комплекте	–	в комплекте	D2		

Модель	Вид газа	Версия	P. Min *	Исполн.	Газовая ramпа Код	Рег. давления газа с фильтром Код	Адаптер горелка/рампа Код	Контроль герметич. клап. Код	Форсунки LPG Код	Схема.	Примеч.
TVG 85 P	LPG	CE / EXP	30		19990513	в комплекте	96000007	–	98000357	B2	
				CTV	19990513	в комплекте	96000007	98000101	98000357	B2	12)
TVG 85 PV TVG 85 MC	LPG	CE / EXP	30		19990548	в комплекте	96000007	–	98000357	B7	
				CTV	19990548	в комплекте	96000007	98000101	98000357	B7	12)
TVG 85 PN	LPG	CE / EXP	30		19990441	в комплекте	96000032	–	98000357	D3	
				CTV	19990441	в комплекте	96000032	98000101	98000357	D3	12)
TVG 85 ME	LPG	CE / EXP	30	CTV	19990558	в комплекте	96000007	в комплекте	98000357	D2	

Для правильного выбора газовой ramпы см. стр. 14.  
Информация об устройстве и размерах газовой ramпы представлена на схемах см. стр. 270.

### ПРИМЕЧАНИЕ

- 9) Минимальное давление газа на входе в газовую ramпу не должно быть меньше 100 мбар.
- 12) Контроль герметичности клапанов не требуется согласно EN676.
- CTV) Газовая ramпа с контролем герметичности клапанов.
- \*) Минимальное давление газа на входе в ramпу, необходимое для работы горелки на максимальной мощности при противодействии в топке, равном 0.
- \*\*)) Максимально допустимое давление газа на входе в регулятор.

кВт

от 180 до 1200



Серии

TBG

Согласно

Газ Директива 2009/142 CE  
 Е.М.С. Директива 2004/108/CE  
 L.V. Директива 2006/95/CE Стандарт: EN267



TBG 120 P - 120 MC



TBG 120 PN - 110 LX PN



TBG 120 ME-110 LX ME



	TBG 120 P	TBG 120 MC	TBG 120 PN	TBG 110 LX PN	TBG 120 ME	TBG 110 LX ME
Газовая горелка в соответствии Европейским нормативом EN676. Способ управления:	2-ух ступ.	прогр. 2-ух ступ. механич. модул.	прогр. 2-ух ступ. пневмат. модул.	прогр. 2-ух ступ. пневмат. модул.	прогр. 2-ух ступ. электр. модул.	прогр. 2-ух ступ. электр. модул.
Модуляционный режим при наличии регулятора мощности в панели управления (заказывается вместе с модуляционным комплектом).		•	•	•	•	•
Диапазон модуляции:		1:4	1:4	1:6	1:5	1:6
Класс выбросов NOx и CO согласно Европейскому нормативу EN676:	Class 2	Class 2	Class 2	Class 3	Class 2	Class 3
Наиболее полное сжигание топлива при регул. соотн. воздух/топливо	•	•	•	•	•	•
Простое техническое обслуживание благодаря возможности демонтажа сопловой сборки без необходимости снятия горелки с котла.	•	•	•	•	•	•
Высокоэффективный вентилятор, низкое электропотребление, низкий шум.	•	•	•	•	•	•
Крепежный фланец, скользящий вдоль сопловой трубы, позволяет найти оптимальное положение сопла в камере сгорания.	•	•	•	•	•	•
Фланец крепежа к котлу с откидным двусторонним шарниром обеспечивает удобство обслуживания сопловой сборки без демонтажа горелки с котла.	•	•	•	•	•	•
Воздухозаборник с воздушной заслонкой. Регулировка расхода воздуха:	механический регулятор	механический регулятор	электрический сервопривод	электрический сервопривод	электрический сервопривод	электрический сервопривод
Полное закрытие воздушной заслонки при выключении горелки, во избежание теплопотерь.	•	•	•	•	•	•
Конструкция воздухозаборника обеспечивает оптимальную траекторию открытия воздушной заслонки.	•	•	•	•	•	•
Использован материал снижающий шум вентилятора.	•	•	•	•	•	•
SE версия газовой рампы оборудована рабочим и предохранительным клапанами с пневматическим приводом, реле минимального давления газа, регулятором давления и газовым фильтром.			•	•		
SE версия газовой рампы оборудована рабочим и предохранительным клапанами с электромагнитным приводом, реле минимального давления газа, регулятором давления и газовым фильтром.	•	•				
SE версия газовой рампы оборудована дроссельным клапаном, рабочим и предохранительным клапанами с электромагнитным приводом, контролем герметичности клапанов, реле минимального давления газа, регулятором давления и газовым фильтром.					•	•
Возможно выбрать газовую рампу с контролем герметичности клапанов.	•	•	•	•		
Штекеры горелка/рампа с защитой от неправильного подключения	•	•	•	•	•	•
Подсоединение газовой рампы:	снизу	снизу	сверху/снизу	сверху/снизу	сверху/снизу	сверху/снизу
Ионизационный контроль пламени с разъемом для подключения микроамперметра.	•	•	•	•	•	•
Панель управления с сигнальными лампами.	•	•	•	•		
Панель управления оснащена дисплеем, показывающим рабочий процесс и клавиатурой для настройки горелки.					•	•
Семиполусный штекер для подключения электропитания и термостата.	•	•	•	•	•	•
Четырехполусный штекер для управления второй ступенью горелки.	•					
Четырехполусный штекер для управления второй ступенью горелки или подключения электронного регулятора мощности.		•	•	•	•	•
Класс электрозащиты:	IP54	IP54	IP54	IP54	IP40	IP40
Корпус пульта управления из алюминиевого литья с классом электробезопасности IP55	•	•	•	•	•	•

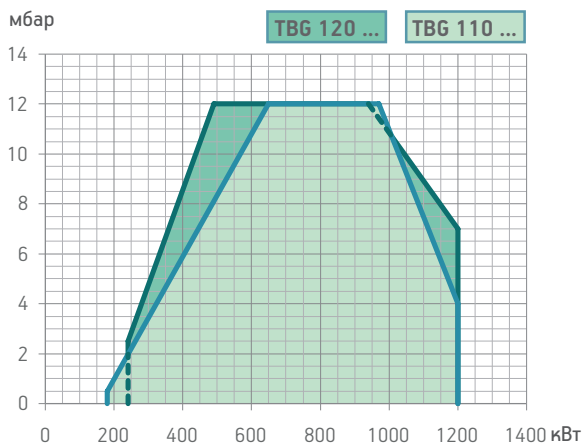

Модель	Размеры упаковки			Вес кг
	L	P	H	
TBG 120 P	1070	800	700	87
TBG 120 MC	1070	800	700	87
TBG 120 PN	1070	800	700	87
TBG 110 LX PN	1070	800	700	87
TBG 120 ME	1070	800	700	87
TBG 110 LX ME	1070	800	700	87

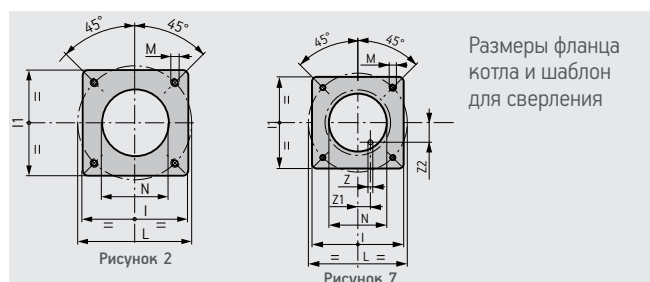
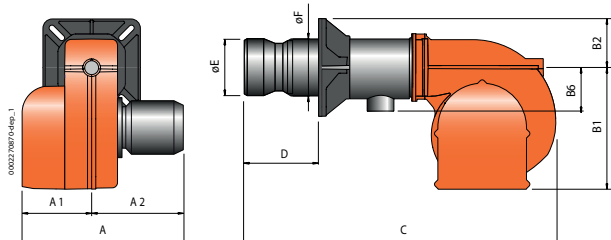

Размеры фланца котла и шаблон для сверления

Модель	A мм	A1 мм	A2 мм	B1 мм	B2 мм	B6 мм	C мм	D мм	E мм	F мм	I мм	I1 мм	L мм	M мм	N мм	Z мм	Z1 мм	Z2 мм	Рис.
TBG 120 P	690	320	370	380	170	200	1280	200 ÷ 450	224	219	320	320	280 ÷ 370	M12	235	-	-	-	2
TBG 120 MC	690	320	370	380	170	200	1280	200 ÷ 450	224	219	320	320	280 ÷ 370	M12	235	-	-	-	2
TBG 120 PN	645	275	370	380	160	160	1280	200 ÷ 450	224	219	320	320	280 ÷ 370	M12	235	12	112,5	54	7
TBG 110 LX PN	645	275	370	380	160	160	1280	200 ÷ 450	224	219	320	320	280 ÷ 370	M12	235	12	112,5	54	7
TBG 120 ME	610	240	370	380	160	200	1315	200 ÷ 450	224	219	320	320	280 ÷ 370	M12	235	-	-	-	2
TBG 110 LX ME	610	240	370	380	160	200	1315	200 ÷ 450	224	219	320	320	280 ÷ 370	M12	235	-	-	-	2

Класс выбросов	Мощность кВт	Модель	Код	Электрическое питание	Мощность двигателя кВт	Примеч.
<b>Частота 50 Гц</b>						
Class 2	240 ÷ 1200	TBG 120 P	17550030	3ф AC 50Гц 400В	1,5	3) 4)
Class 2	240 ÷ 1200	TBG 120 MC	17610010	3ф AC 50Гц 400В	1,5	3) 4)
Class 2	240 ÷ 1200	TBG 120 PN	17560010	3ф AC 50Гц 400В	1,5	3) 4)
Class 3	180 ÷ 1200	TBG 110 LX PN	17590010	3ф AC 50Гц 400В	1,5	3) 4)
Class 2	240 ÷ 1200	TBG 120 ME	17570020	3ф AC 50Гц 400В	1,5	3) 4)
Class 3	180 ÷ 1200	TBG 110 LX ME	17600020	3ф AC 50Гц 400В	1,5	3) 4)
<b>Частота 60 Гц</b>						
Class 2	240 ÷ 1200	TBG 120 P	17555430	3ф AC 60Гц 400В	1,5	3) 4)
Class 2	240 ÷ 1200	TBG 120 MC	17615410	3ф AC 60Гц 400В	1,5	3) 4)
Class 2	240 ÷ 1200	TBG 120 PN	17565410	3ф AC 60Гц 400В	1,5	3) 4)
Class 3	180 ÷ 1200	TBG 110 LX PN	17595410	3ф AC 60Гц 400В	1,5	3) 4)
Class 2	240 ÷ 1200	TBG 120 ME	17575420	3ф AC 60Гц 400В	1,5	3) 4)
Class 3	180 ÷ 1200	TBG 110 LX ME	17605420	3ф AC 60Гц 400В	1,5	3) 4)

### МОДУЛЯЦИОННЫЙ РЕЖИМ

Описание	код
TBG 120 MC/120 PN/110 LX PN: электронный регулятор мощности	98000057
TBG 120 ME/110 LX ME: электронный регулятор мощности	98000059
TBG 120 MC/120 PN/120 ME/110 LX PN/110 LX ME: датчик модуляции (см. стр. 266)	

### ПРИМЕЧАНИЕ

- 3) Воздухозаборник с шумоглушителем.
- 4) Горелка оборудована устройством перекрытия доступа воздуха в топку.  
**Теплотворная способность топлива при 0°C, 1013 мбар**  
**Природный газ:**  $H_i = 35,80 \text{ МДж/м}^3 = 8550 \text{ ккал/м}^3$   
**Сжиженный газ:**  $H_i = 92 \text{ МДж/м}^3 = 22000 \text{ ккал/м}^3$   
 Для другого вида газа или его давления свяжитесь с нашим представителем.

### ПО ЗАПРОСУ

Описание	код
TBG 110 LX PN: горелки оснащаются регулятором (инвертером) скорости вращения вентилятора	

### АКСЕССУАРЫ ПО ЗАПРОСУ

Описание	код
Звукоизоляционный кожух (см. стр. 277)	97980053

### КОМПОНЕНТЫ ГАЗОВОЙ ГОРЕЛКИ ВХОДЯЩИЕ В КОМПЛЕКТ ПОСТАВКИ

Комплект крепления горелки к котлу (фланец, прокладка), семи- и четырехполюсный электрические штекеры

кВт

от 180 до 1200

Серии

TBG

СООТВЕТСТВИЕ ГОРЕЛКА/РАМПА

ГАЗОВЫЕ ГОРЕЛКИ

baltur

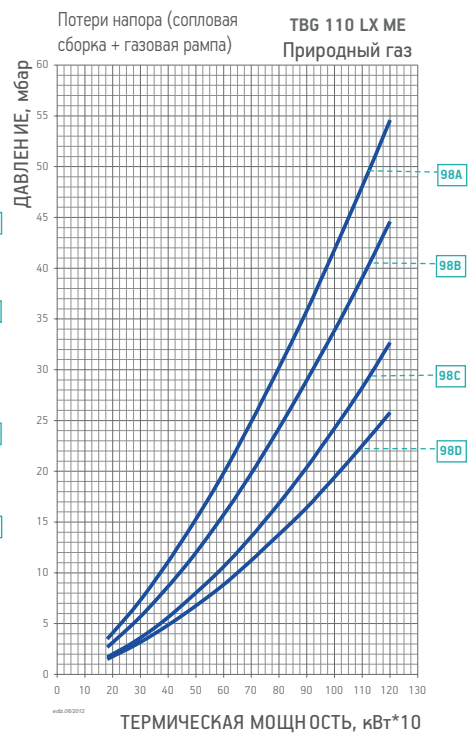
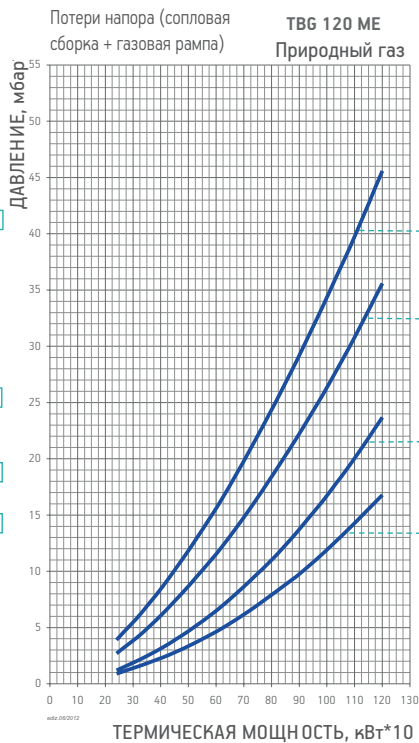
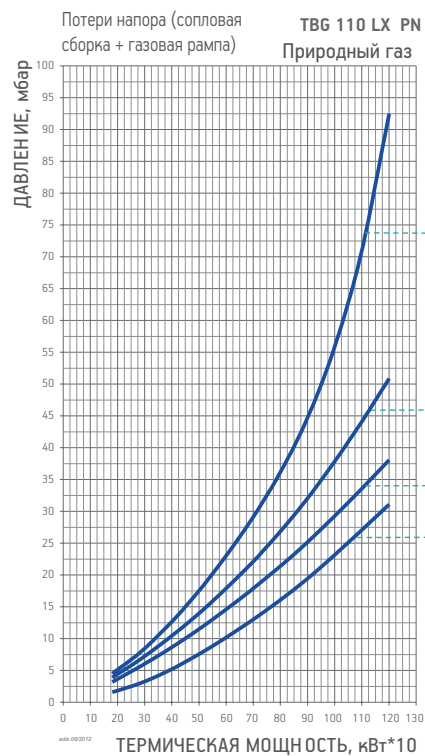
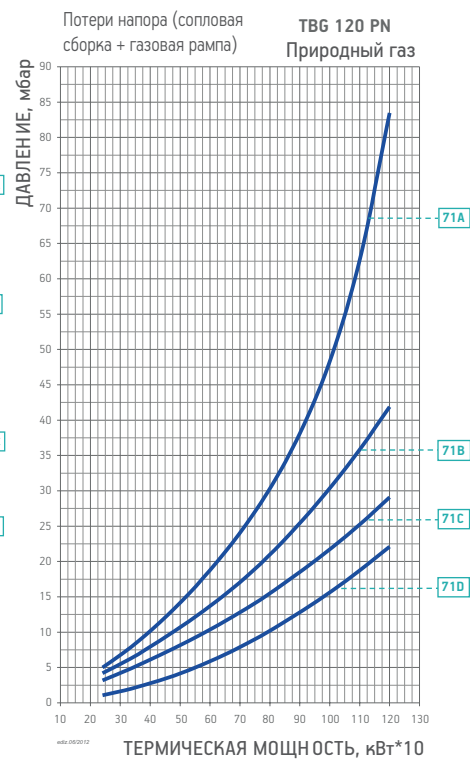
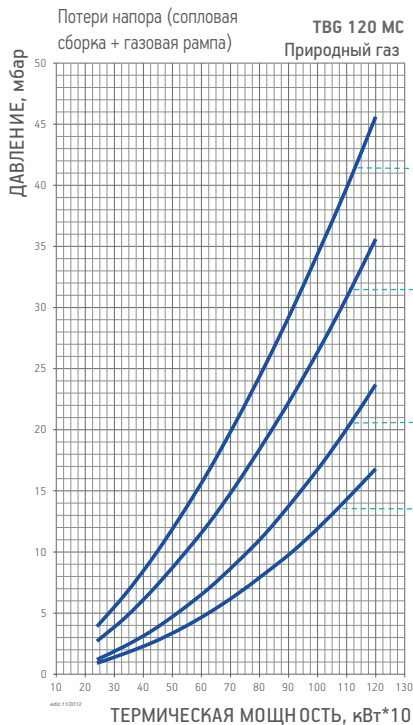
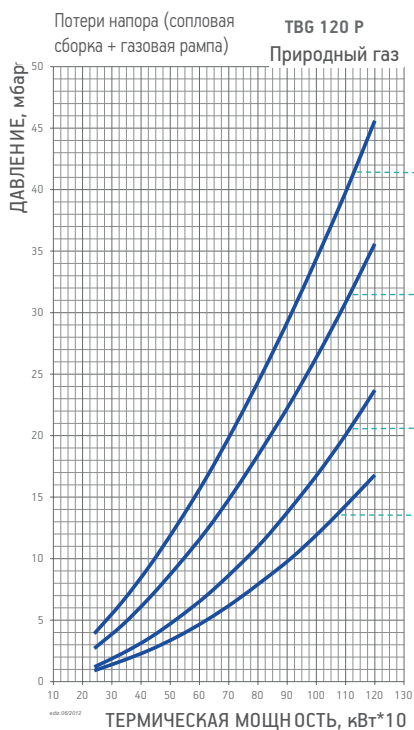

## СООТВЕТСТВИЕ ГОРЕЛКА/РАМПА

СЕ версия газовой ramпы соответствует EN676, EXP версия используется за пределами Европейского рынка

Модель	Вид газа	Кривая на графике	Версия	P. Max ** мбар	Исполн.	Газовая ramпа Код	Рег. давления газа с фильтром Код	Адаптер горелка/ramпа Код	Контроль герметич. клап. Код	Схема.	Примеч.
TBG 120 P	ПРИР. ГАЗ	121A	CE / EXP	360		19990548	в комплекте	96000007	–	B7	
					CTV	19990548	в комплекте	96000007	98000101	B7	12)
		121B	CE / EXP	360		19990549	в комплекте	–	–	B7	
					CTV	19990549	в комплекте	–	98000101	B7	12)
		121C	CE / EXP	500		19990550	в комплекте	–	–	B7	
CTV	19990550				в комплекте	–	98000102	B7	12)		
121D	CE / EXP	500		19990563	в комплекте	–	–	B7			
					CTV	19990563	в комплекте	–	98000101	B7	12)
TBG 120 MC	ПРИР. ГАЗ	140A	CE / EXP	360		19990548	в комплекте	96000007	–	B7	
					CTV	19990548	в комплекте	96000007	98000101	B7	12)
		140B	CE / EXP	360		19990549	в комплекте	–	–	B7	
					CTV	19990549	в комплекте	–	98000101	B7	12)
		140C	CE / EXP	500		19990550	в комплекте	–	–	B7	
CTV	19990550				в комплекте	–	98000102	B7	12)		
140D	CE / EXP	500		19990563	в комплекте	–	–	B7			
					CTV	19990563	в комплекте	–	98000101	B7	12)
TBG 120 PN	ПРИР. ГАЗ	71A	CE / EXP	100		19990441	в комплекте	96000032	–	D3	
					CTV	19990441	в комплекте	96000032	98000101	D3	12)
		360		19990448	в комплекте	96000032	–	D3	9)		
			CTV	19990448	в комплекте	96000032	98000101	D3	9) 12)		
		71B	CE / EXP	100		19990442	в комплекте	96000007	–	D3	
					CTV	19990442	в комплекте	96000007	98000101	D3	12)
		71C	CE / EXP	100		19990443	в комплекте	–	–	D3	
CTV	19990443				в комплекте	–	98000101	D3	12)		
71D	CE / EXP	500		19990530	в комплекте	–	–	D3			
			CTV	19990530	в комплекте	–	98000102	D3	12)		
TBG 110 LX PN TBG 110 LX PN V	ПРИР. ГАЗ	94A	CE / EXP	100		19990441	в комплекте	96000032	–	D3	
					CTV	19990441	в комплекте	96000032	98000101	D3	12)
		360		19990448	в комплекте	96000032	–	D3	9)		
			CTV	19990448	в комплекте	96000032	98000101	D3	9) 12)		
		94B	CE / EXP	100		19990442	в комплекте	96000007	–	D3	
CTV	19990442				в комплекте	96000007	98000101	D3	12)		
94C	CE / EXP	100		19990443	в комплекте	–	–	D3			
			CTV	19990443	в комплекте	–	98000101	D3	12)		
94D	CE / EXP	500		19990530	в комплекте	–	–	D3			
					CTV	19990530	в комплекте	–	98000102	D3	12)
TBG 120 ME	ПРИР. ГАЗ	75A	CE / EXP	360		19990558	в комплекте	96000007	в комплекте	D2	
					CTV	19990558	в комплекте	–	в комплекте	D2	
		75B	CE / EXP	360		19990559	в комплекте	–	–	D2	
					CTV	19990559	в комплекте	–	в комплекте	D2	
75C	CE / EXP	500		19990524	в комплекте	–	–	D2			
			CTV	19990524	в комплекте	–	в комплекте	D2			
TBG 110 LX ME	ПРИР. ГАЗ	98A	CE / EXP	360		19990561	в комплекте	96000007	в комплекте	D2	
					CTV	19990561	в комплекте	–	в комплекте	D2	
		98B	CE / EXP	360		19990562	в комплекте	–	–	D2	
					CTV	19990562	в комплекте	–	в комплекте	D2	
98C	CE / EXP	500		19990524	в комплекте	–	–	D2			
			CTV	19990524	в комплекте	–	в комплекте	D2			
98D	CE / EXP	500		19990525	в комплекте	–	–	D2			
					CTV	19990525	в комплекте	–	в комплекте	D2	

Модель	Вид газа	Версия	P. Min * мбар	Исполн.	Газовая ramпа Код	Рег. давления газа с фильтром Код	Адаптер горелка/ramпа Код	Контроль герметич. клап. Код	Форсунки LPG Код	Схема.	Примеч.
TBG 120 P	LPG	CE / EXP	30		19990548	в комплекте	96000007	–	98000358	B7	
				CTV	19990548	в комплекте	96000007	98000101	98000358	B7	12)
TBG 120 MC	LPG	CE / EXP	30		19990548	в комплекте	96000007	–	98000358	B7	
				CTV	19990548	в комплекте	96000007	98000101	98000358	B7	12)
TBG 120 PN	LPG	CE / EXP	30		19990442	в комплекте	96000007	–	98000358	D3	
				CTV	19990442	в комплекте	96000007	98000101	98000358	D3	12)
TBG 120 ME	LPG	CE / EXP	30	CTV	19990558	в комплекте	96000007	в комплекте	98000358	D2	

Для правильного выбора газовой ramпы см. стр. 14.

Информация об устройстве и размерах газовой ramпы представлена на схемах см. стр. 270.

### ПРИМЕЧАНИЕ

- 9) Минимальное давление газа на входе в газовую ramпу не должно быть меньше 100 мбар.
- 12) Контроль герметичности клапанов не требуется согласно EN676.
- CTV) Газовая ramпа с контролем герметичности клапанов.
- \*) Минимальное давление газа на входе в ramпу, необходимое для работы горелки на максимальной мощности при противодействии в топке, равно 0.
- \*\*)) Максимально допустимое давление газа на входе в регулятор.

кВт

от 200 до 1500



Серии

TBG

Согласно

Газ Директива 2009/142 CE  
 Е.М.С. Директива 2004/108/CE  
 L.V. Директива 2006/95/CE Стандарт: EN267



TBG 150 P - 150 MC



TBG 150 PN - 140 LX PN



TBG 150 ME - 140 LX ME

	TBG 150 P	TBG 150 MC	TBG 150 PN	TBG 140 LX PN	TBG 150 ME	TBG 140 LX ME
Газовая горелка в соответствии Европейским нормативом EN676. Способ управления:	2-ух ступ.	прогр. 2-ух ступ. механич. модул.	прогр. 2-ух ступ. пневмат. модул.	прогр. 2-ух ступ. пневмат. модул.	прогр. 2-ух ступ. электр. модул.	прогр. 2-ух ступ. электр. модул.
Модуляционный режим при наличии регулятора мощности в панели управления (заказывается вместе с модуляционным комплектом).		•	•	•	•	•
Диапазон модуляции:		1:4	1:4	1:7	1:5	1:7
Класс выбросов NOx и CO согласно Европейскому нормативу EN676:	Class 2	Class 2	Class 2	Class 3	Class 2	Class 3
Наиболее полное сжигание топлива при регул. соотно. воздух/топливо	•	•	•	•	•	•
Простое техническое обслуживание благодаря возможности демонтажа сопловой сборки без необходимости снятия горелки с котла.	•	•	•	•	•	•
Высокоэффективный вентилятор, низкое электропотребление, низкий шум.	•	•	•	•	•	•
Крепежный фланец, скользящий вдоль сопловой трубы, позволяет найти оптимальное положение сопла в камере сгорания.	•	•	•	•	•	•
Фланец крепежа к котлу с откидным двусторонним шарниром обеспечивает удобство обслуживания сопловой сборки без демонтажа горелки с котла.	•	•	•	•	•	•
Воздухозаборник с воздушной заслонкой. Регулировка расхода воздуха:	механический регулятор	механический регулятор	электрический сервопривод	электрический сервопривод	электрический сервопривод	электрический сервопривод
Полное закрытие воздушной заслонки при выключении горелки, во избежание теплопотерь.	•	•	•	•	•	•
Конструкция воздухозаборника обеспечивает оптимальную траекторию открытия воздушной заслонки.	•	•	•	•	•	•
Использован материал снижающий шум вентилятора.	•	•	•	•	•	•
SE версия газовой ramпы оборудована рабочим и предохранительным клапанами с пневматическим приводом, контролем герметичности клапанов, реле минимального давления газа, регулятором давления и газовым фильтром.			•	•		
SE версия газовой ramпы оборудована дроссельным клапаном, рабочим и предохранительным клапанами с электромагнитным приводом, контролем герметичности клапанов, реле минимального давления газа, регулятором давления и газовым фильтром.	•	•			•	•
Штекеры горелка/ramпа с защитой от неправильного подключения	•	•	•	•	•	•
Подсоединение газовой ramпы:	снизу	снизу	сверху/снизу	сверху/снизу	сверху/снизу	сверху/снизу
Ионизационный контроль пламени с разъемом для подключения микроамперметра.	•	•	•	•	•	•
Панель управления с сигнальными лампами.	•	•	•	•		
Панель управления оснащена дисплеем, показывающим рабочий процесс и клавиатурой для настройки горелки.					•	•
Семиполюсный штекер для подключения электропитания и термостата.	•	•	•	•	•	•
Четырехполюсный штекер для управления второй ступенью горелки.	•					
Четырехполюсный штекер для управления второй ступенью горелки или подключения электронного регулятора мощности.		•	•	•	•	•
Класс электрозащиты:	IP54	IP54	IP54	IP54	IP40	IP40
Корпус пульта управления из алюминиевого литья с классом электробезопасности IP55 l	•	•	•	•	•	•

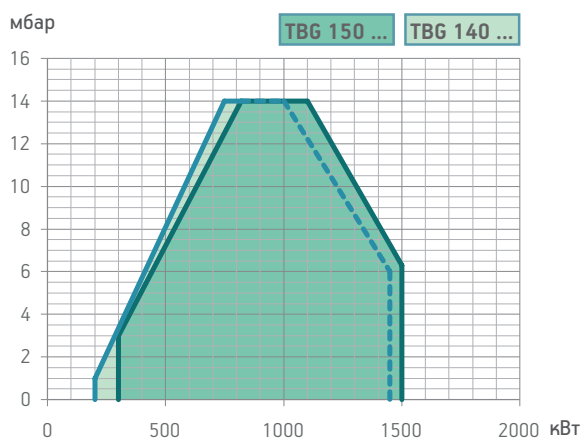

Модель	Размеры упаковки			Вес кг
	L	P	H	
TBG 150 P	1070	800	700	91
TBG 150 MC	1070	800	700	91
TBG 150 PN	1070	800	700	91
TBG 140 LX PN	1070	800	700	91
TBG 150 ME	1070	800	700	91
TBG 140 LX ME	1070	800	700	91

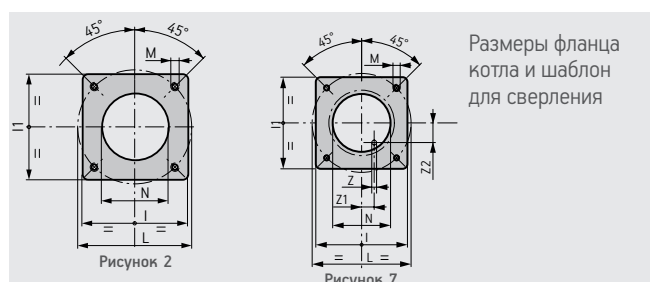
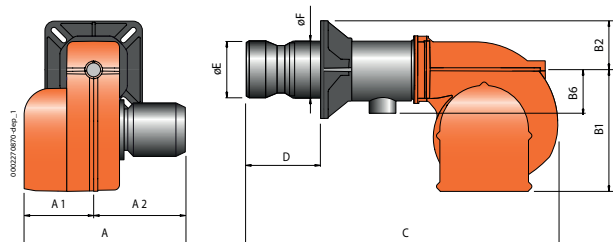

Модель	A мм	A1 мм	A2 мм	B1 мм	B2 мм	B6 мм	C мм	D мм	E мм	F мм	I мм	I1 мм	L мм	M мм	N мм	Z мм	Z1 мм	Z2 мм	Рис.
TBG 150 P	690	320	370	380	170	200	1280	200 ÷ 450	240	219	320	320	280 ÷ 370	M12	250	-	-	-	2
TBG 150 MC	690	320	370	380	170	200	1280	200 ÷ 450	240	219	320	320	280 ÷ 370	M12	250	-	-	-	2
TBG 150 PN	645	275	370	380	160	160	1280	200 ÷ 450	240	219	320	320	280 ÷ 370	M12	250	12	112,5	54	7
TBG 140 LX PN	645	275	370	380	160	160	1280	200 ÷ 450	240	219	320	320	280 ÷ 370	M12	250	12	112,5	54	7
TBG 150 ME	610	240	370	380	160	200	1315	200 ÷ 450	240	219	320	320	280 ÷ 370	M12	250	-	-	-	2
TBG 140 LX ME	610	240	370	380	160	200	1315	200 ÷ 450	240	219	320	320	280 ÷ 370	M12	250	-	-	-	2

Класс выбросов	Мощность кВт	Модель	Код	Электрическое питание	Мощность двигателя кВт	Примеч.
<b>Частота 50 Гц</b>						
Class 2	300 ÷ 1500	TBG 150 P	17620030	3ф AC 50Гц 400В	2,2	3) 4)
Class 2	300 ÷ 1500	TBG 150 MC	17680010	3ф AC 50Гц 400В	2,2	3) 4)
Class 2	300 ÷ 1450	TBG 150 PN	17630010	3ф AC 50Гц 400В	2,2	3) 4)
Class 3	200 ÷ 1450	TBG 140 LX PN	17660010	3ф AC 50Гц 400В	2,2	3) 4)
Class 2	300 ÷ 1500	TBG 150 ME	17640020	3ф AC 50Гц 400В	2,2	3) 4)
Class 3	200 ÷ 1450	TBG 140 LX ME	17670020	3ф AC 50Гц 400В	2,2	3) 4)
<b>Частота 60 Гц</b>						
Class 2	300 ÷ 1500	TBG 150 P	17625430	3ф AC 60Гц 400В	2,6	3) 4)
Class 2	300 ÷ 1500	TBG 150 MC	17685410	3ф AC 60Гц 400В	2,6	3) 4)
Class 2	300 ÷ 1450	TBG 150 PN	17635410	3ф AC 60Гц 400В	2,6	3) 4)
Class 3	200 ÷ 1450	TBG 140 LX PN	17665410	3ф AC 60Гц 400В	2,6	3) 4)
Class 2	300 ÷ 1500	TBG 150 ME	17645420	3ф AC 60Гц 400В	2,6	3) 4)
Class 3	200 ÷ 1450	TBG 140 LX ME	17675420	3ф AC 60Гц 400В	2,6	3) 4)

Рабочее поле горелки и "Термическая мощность, кВт" зависит от характеристик газовой рампы, с которой работает горелка (см. соответствие горелка/рампа).

### МОДУЛЯЦИОННЫЙ РЕЖИМ

Описание	код
TBG 150 MC/150 PN/140 LX PN: электронный регулятор мощности	98000057
TBG 150 ME/140 LX ME: электронный регулятор мощности	98000059
TBG 150 MC/150 PN/150 ME/140 LX PN/140 LX ME: датчик модуляции (см. стр. 266)	

### ПРИМЕЧАНИЕ

- 3) Воздухозаборник с шумоглушителем.
- 4) Горелка оборудована устройством перекрытия доступа воздуха в топку.  
**Теплотворная способность топлива при 0°C, 1013 мбар**  
**Природный газ:**  $H_i = 35,80 \text{ МДж/м}^3 = 8550 \text{ ккал/м}^3$   
**Сжиженный газ:**  $H_i = 92 \text{ МДж/м}^3 = 22000 \text{ ккал/м}^3$   
 Для другого вида газа или его давления свяжитесь с нашим представителем.

### ПО ЗАПРОСУ

Описание	код
TBG 140 LX PN: горелки оснащаются регулятором (инвертером) скорости вращения вентилятора	

### АКСЕССУАРЫ ПО ЗАПРОСУ

Описание	код
Звукоизоляционный кожух (см. стр. 277)	97980053

### КОМПОНЕНТЫ ГАЗОВОЙ ГОРЕЛКИ ВХОДЯЩИЕ В КОМПЛЕКТ ПОСТАВКИ

Комплект крепления горелки к котлу (фланец, прокладка), семи- и четырехполюсный электрические штекеры

кВт  
от 200 до 1500

Серии

TBG

СООТВЕТСТВИЕ ГОРЕЛКА/РАМПА

ГАЗОВЫЕ ГОРЕЛКИ

baltur

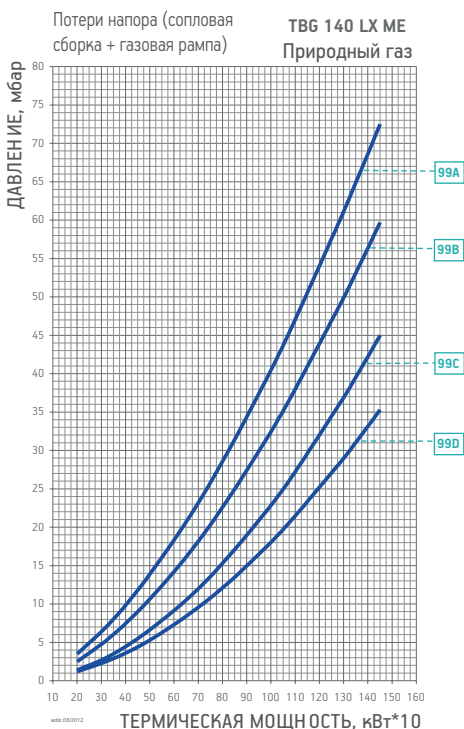
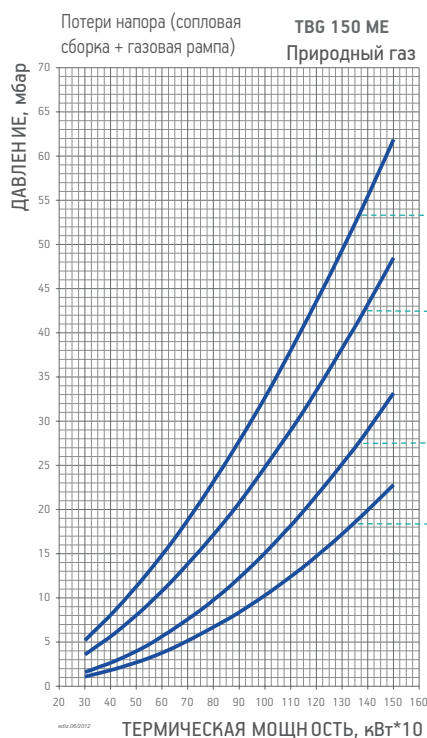
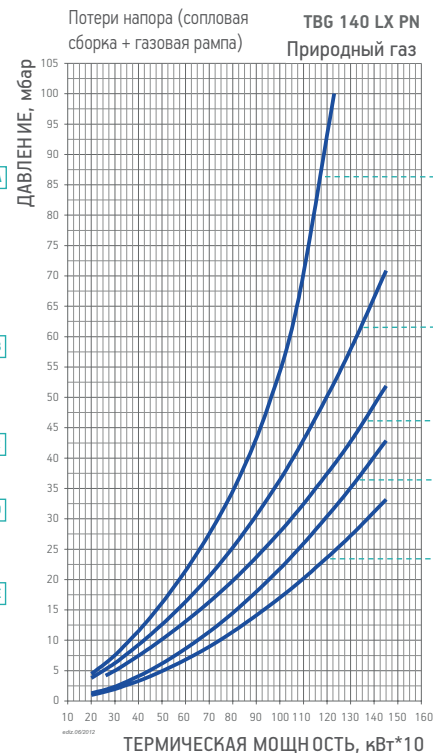
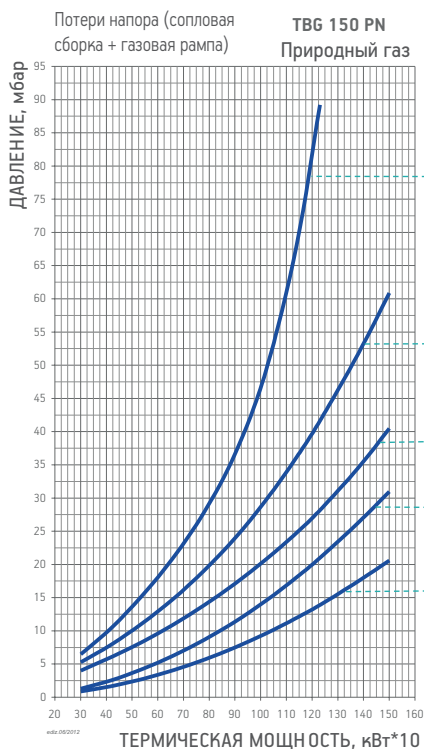
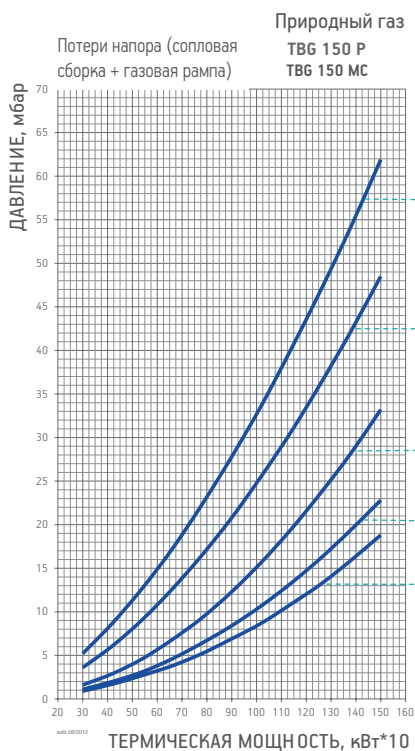

Для правильного выбора газовой рампы см. стр. 14. Информация об устройстве и размерах газовой рампы представлена на схемах см. стр. 270.

ПРИМЕЧАНИЕ

- 9) Минимальное давление газа на входе в газовую рампу не должно быть меньше 100 мбар.
- 11) Рампа укомплектована блоком VPS и соответствует EN 676
- СТV) Газовая рампа с контролем герметичности клапанов.
- \*) Минимальное давление газа на входе в рампу, необходимое для работы горелки на максимальной мощности при противодавлении в топке, равно 0.
- \*\*) Максимально допустимое давление газа на входе в регулятор.



СООТВЕТСТВИЕ ГОРЕЛКА/РАМПА

CE gas train version complies with EN676, EXP gas train version is for extra-European markets

Модель	Вид газа	Кривая на графике	Версия	P.Мах ** мбар	Исполн.	Газовая рампа Код	Рег. давления газа с фильтром Код	Адаптер горелка/рампа Код	Контроль герметич. клап. Код	Схема.	Примеч.		
TBG 150 P TBG 150 MC	ПРИР. ГАЗ	122A	CE	360	CTV	19990548	в комплекте	96000007	98000101	B7	11)		
			EXP	360	CTV	19990548	в комплекте	96000007	–	BE7			
		122B	CE	360	CTV	19990549	в комплекте	–	98000101	B7	11)		
			EXP	360	CTV	19990549	в комплекте	–	98000101	BE7			
		122C	CE	500	CTV	19990550	в комплекте	–	98000102	B7	11)		
			EXP	500	CTV	19990550	в комплекте	–	–	BE7			
		122D	CE	500	CTV	19990563	в комплекте	–	98000101	B7	11)		
			EXP	500	CTV	19990563	в комплекте	–	–	BE7			
		122E	CE	500	CTV	19990564	в комплекте	–	98000101	B7	11)		
			EXP	500	CTV	19990564	в комплекте	–	–	BE7			
		TBG 150 PN	ПРИР. ГАЗ	72A	CE	100	CTV	19990441	в комплекте	96000032	98000101	D3	11)
					EXP	360	CTV	19990448	в комплекте	96000032	98000101	D3	9) 11)
EXP	100			CTV	19990441	в комплекте	96000032	–	DE3				
	360			CTV	19990448	в комплекте	96000032	–	DE3	9)			
72B	CE			100	CTV	19990442	в комплекте	96000007	98000101	D3	11)		
	EXP			100	CTV	19990442	в комплекте	96000007	98000101	D3	9) 11)		
EXP	360			CTV	19990449	в комплекте	96000007	–	DE3	9)			
	360			CTV	19990449	в комплекте	96000007	–	DE3	9)			
72C	CE			100	CTV	19990443	в комплекте	–	98000101	D3	11)		
	EXP			100	CTV	19990443	в комплекте	–	–	DE3			
72D	CE			500	CTV	19990530	в комплекте	–	98000102	D3	11)		
	EXP			500	CTV	19990530	в комплекте	–	–	DE3			
72E	CE			500	CTV	19990531	в комплекте	–	98000101	D3	11)		
	EXP			500	CTV	19990531	в комплекте	–	–	DE3			
TBG 140 LX PN	ПРИР. ГАЗ			95A	CE	100	CTV	19990441	в комплекте	96000032	98000101	D3	11)
					EXP	360	CTV	19990448	в комплекте	96000032	98000101	D3	9) 11)
				EXP	100	CTV	19990441	в комплекте	96000032	–	DE3		
					360	CTV	19990448	в комплекте	96000032	–	DE3	9)	
		95B	CE	100	CTV	19990442	в комплекте	96000007	98000101	D3	11)		
			EXP	100	CTV	19990442	в комплекте	96000007	98000101	D3	9) 11)		
		EXP	360	CTV	19990449	в комплекте	96000007	–	DE3				
			360	CTV	19990449	в комплекте	96000007	–	DE3	9)			
		95C	CE	100	CTV	19990443	в комплекте	–	98000101	D3	11)		
			EXP	100	CTV	19990443	в комплекте	–	–	DE3			
		95D	CE	500	CTV	19990530	в комплекте	–	98000102	D3	11)		
			EXP	500	CTV	19990530	в комплекте	–	–	DE3			
		95E	CE	500	CTV	19990531	в комплекте	–	98000101	D3	11)		
			EXP	500	CTV	19990531	в комплекте	–	–	DE3			
		TBG 150 ME	ПРИР. ГАЗ	76A	CE / EXP	360	CTV	19990558	в комплекте	96000007	в комплекте	D2	
				76B	CE / EXP	360	CTV	19990559	в комплекте	–	в комплекте	D2	
				76C	CE / EXP	500	CTV	19990524	в комплекте	–	в комплекте	D2	
				76D	CE / EXP	500	CTV	19990525	в комплекте	–	в комплекте	D2	
TBG 140 LX ME	ПРИР. ГАЗ	99A	CE / EXP	360	CTV	19990561	в комплекте	96000007	в комплекте	D2			
		99B	CE / EXP	360	CTV	19990562	в комплекте	–	в комплекте	D2			
		99C	CE / EXP	500	CTV	19990524	в комплекте	–	в комплекте	D2			
		99D	CE / EXP	500	CTV	19990525	в комплекте	–	в комплекте	D2			

Модель	Вид газа	Версия	P.Min + мбар	Исполн.	Газовая рампа Код	Рег. давления газа с фильтром Код	Адаптер горелка/рампа Код	Контроль герметич. клап. Код	Комплект форсунок LPG Код	Схема.	Прим.
TBG 150 P	LPG	CE	30	CTV	19990548	в комплекте	96000007	98000101	–	B7	11)
TBG 150 MC		EXP	30	CTV	19990548	в комплекте	96000007	–	–	BE7	
TBG 150 PN	LPG	CE	30	CTV	19990442	в комплекте	96000007	98000101	–	D3	11)
		EXP	30	CTV	19990442	в комплекте	96000007	–	–	DE3	
TBG 150 ME	LPG	CE / EXP	30	CTV	19990558	в комплекте	96000007	в комплекте	–	D2	

кВт

от 400 до 2100



Серии

TBG

Согласно

Газ Директива 2009/142 CE  
 Е.М.С. Директива 2004/108/CE  
 L.V. Директива 2006/95/CE Стандарт: EN267



TBG 210 P - 210 MC



TBG 210 PN - 200 LX PN



TBG 210 ME - 200 LX ME



	TBG 210 P	TBG 210 MC	TBG 210 PN	TBG 200 LX PN	TBG 210 ME	TBG 200 LX ME
Газовая горелка в соответствии Европейским нормативом EN676. Способ управления:	2-ух ступ.	прогр. 2-ух ступ. механич. модул.	прогр. 2-ух ступ. пневмат. модул.	прогр. 2-ух ступ. пневмат. модул.	прогр. 2-ух ступ. электр. модул.	прогр. 2-ух ступ. электр. модул.
Модуляционный режим при наличии регулятора мощности в панели управления (заказывается вместе с модуляционным комплектом).		•	•	•	•	•
Диапазон модуляции:		1:4	1:4	1:4	1:5	1:5
Класс выбросов NOx и CO согласно Европейскому нормативу EN676:	Class 2	Class 2	Class 2	Class 3	Class 2	Class 3
Наиболее полное сжигание топлива при регул. соотно. воздух/топливо	•	•	•	•	•	•
Простое техническое обслуживание благодаря возможности демонтажа сопловой сборки без необходимости снятия горелки с котла.	•	•	•	•	•	•
Высокоэффективный вентилятор, низкое электропотребление, низкий шум.	•	•	•	•	•	•
Крепежный фланец, скользящий вдоль сопловой трубы, позволяющий найти оптимальное положение сопла в камере сгорания.	•	•	•	•	•	•
Фланец крепежа к котлу с откидным двусторонним шарниром обеспечивает удобство обслуживания сопловой сборки без демонтажа горелки с котла.	•	•	•	•	•	•
Воздухозаборник с воздушной заслонкой. Регулировка расхода воздуха:	механический регулятор	механический регулятор	электрический сервопривод	электрический сервопривод	электрический сервопривод	электрический сервопривод
Полное закрытие воздушной заслонки при выключении горелки, во избежание теплотерь.	•	•	•	•	•	•
Конструкция воздухозаборника обеспечивает оптимальную траекторию открытия воздушной заслонки.	•	•	•	•	•	•
Использован материал снижающий шум вентилятора.	•	•	•	•	•	•
SE версия газовой рампы оборудована рабочим и предохранительным клапанами с пневматическим приводом, контролем герметичности клапанов, реле минимального давления газа, регулятором давления и газовым фильтром.			•	•		
SE версия газовой рампы оборудована дроссельным клапаном, рабочим и предохранительным клапанами с электромагнитным приводом, контролем герметичности клапанов, реле минимального давления газа, регулятором давления и газовым фильтром.	•	•			•	•
Штекеры горелка/рампа с защитой от неправильного подключения	•	•	•	•	•	•
Подсоединение газовой рампы:	снизу	снизу	сверху/снизу	сверху/снизу	сверху/снизу	сверху/снизу
Ионизационный контроль пламени с разъемом для подключения микроамперметра.	•	•	•	•	•	•
Панель управления с сигнальными лампами.	•	•	•	•		
Панель управления оснащена дисплеем, показывающим рабочий процесс и клавиатурой для настройки горелки.					•	•
Семиполюсный штекер для подключения электропитания и термостата.	•	•	•	•	•	•
Четырехполюсный штекер для управления второй ступенью горелки.	•					
Четырехполюсный штекер для управления второй ступенью горелки или подключения электронного регулятора мощности.		•	•	•	•	•
Класс электрозащиты:	IP54	IP54	IP54	IP54	IP40	IP40
Корпус пульта управления из алюминиевого литья с классом электробезопасности IP55	•	•	•	•	•	•

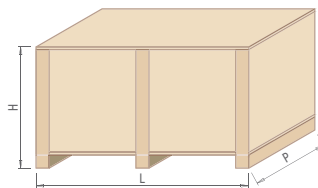
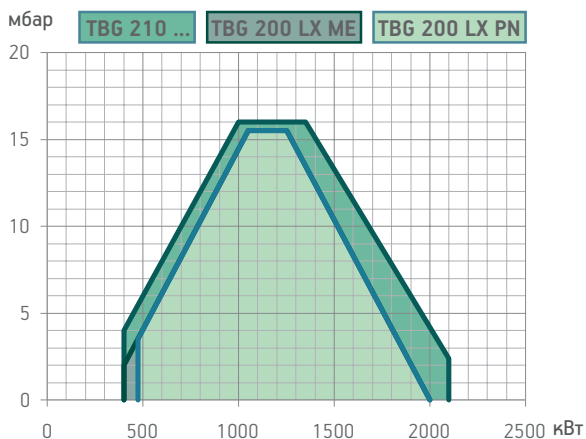

Модель	Размеры упаковки			Вес кг
	L	P	H	
TBG 210 P	1070	800	700	94
TBG 210 MC	1070	800	700	94
TBG 210 PN	1070	800	700	94
TBG 200 LX PN	1070	800	700	94
TBG 210 ME	1070	800	700	94
TBG 200 LX ME	1070	800	700	94

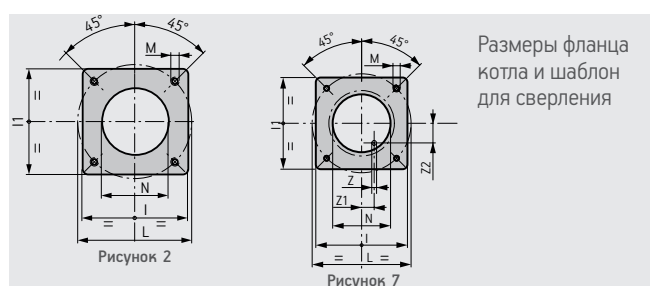
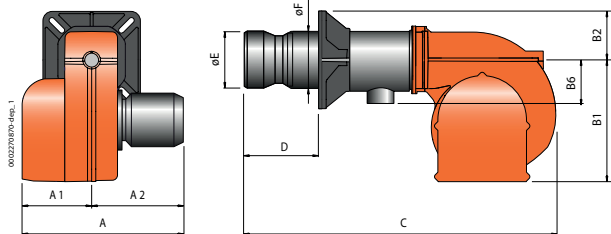

Модель	A мм	A1 мм	A2 мм	B1 мм	B2 мм	B6 мм	C мм	D мм	E мм	F мм	I мм	I1 мм	L мм	M мм	N мм	Z мм	Z1 мм	Z2 мм	Рис.
TBG 210 P	690	320	370	380	170	200	1280	200 ÷ 450	250	219	320	320	280 ÷ 370	M12	255	-	-	-	2
TBG 210 MC	690	320	370	380	170	200	1280	200 ÷ 450	250	219	320	320	280 ÷ 370	M12	255	-	-	-	2
TBG 210 PN	645	275	370	380	160	160	1280	200 ÷ 450	250	219	320	320	280 ÷ 370	M12	255	12	112,5	54	7
TBG 200 LX PN	645	275	370	380	160	160	1280	200 ÷ 450	250	219	320	320	280 ÷ 370	M12	255	12	112,5	54	7
TBG 210 ME	610	240	370	380	160	200	1315	200 ÷ 450	250	219	320	320	280 ÷ 370	M12	255	-	-	-	2
TBG 200 LX ME	610	240	370	380	160	200	1315	200 ÷ 450	250	219	320	320	280 ÷ 370	M12	255	-	-	-	2

Класс выбросов	Мощность кВт	Модель	Код	Электрическое питание	Мощность двигателя кВт	Примеч.
<b>Частота 50 Гц</b>						
Class 2	400 ÷ 2100	TBG 210 P	17690030	3ф AC 50Гц 400В	3,0	3) 4)
Class 2	400 ÷ 2100	TBG 210 MC	17750010	3ф AC 50Гц 400В	3,0	3) 4)
Class 2	400 ÷ 2000	TBG 210 PN	17700010	3ф AC 50Гц 400В	3,0	3) 4)
Class 3	475 ÷ 2000	TBG 200 LX PN	17730010	3ф AC 50Гц 400В	3,0	3) 4)
Class 2	400 ÷ 2100	TBG 210 ME	17710020	3ф AC 50Гц 400В	3,0	3) 4)
Class 3	400 ÷ 2000	TBG 200 LX ME	17740020	3ф AC 50Гц 400В	3,0	3) 4)
<b>Частота 60 Гц</b>						
Class 2	400 ÷ 2100	TBG 210 P	17695430	3ф AC 60Гц 400В	3,5	3) 4)
Class 2	400 ÷ 2100	TBG 210 MC	17755410	3ф AC 60Гц 400В	3,5	3) 4)
Class 2	400 ÷ 2000	TBG 210 PN	17705410	3ф AC 60Гц 400В	3,5	3) 4)
Class 3	475 ÷ 2000	TBG 200 LX PN	17735410	3ф AC 60Гц 400В	3,5	3) 4)
Class 2	400 ÷ 2100	TBG 210 ME	17715420	3ф AC 60Гц 400В	3,5	3) 4)
Class 3	400 ÷ 2000	TBG 200 LX ME	17745420	3ф AC 60Гц 400В	3,5	3) 4)

Рабочее поле горелки и "Термическая мощность, кВт" зависит от характеристик газовой рампы, с которой работает горелка (см. соответствие горелка/рампа).

### МОДУЛЯЦИОННЫЙ РЕЖИМ

Описание	код
TBG 210 MC/210 PN/200 LX PN: электронный регулятор мощности	98000057
TBG 210 ME/200 LX ME: электронный регулятор мощности	98000059
TBG 210 MC/210 PN/200 LX PN/210 ME/200 LX ME: датчик модуляции (см. стр. 266)	

### ПРИМЕЧАНИЕ

- 3) Воздухозаборник с шумоглушителем.
- 4) Горелка оборудована устройством перекрытия доступа воздуха в топку.  
**Теплотворная способность топлива при 0°C, 1013 мбар**  
**Природный газ:**  $H_i = 35,80 \text{ МДж/м}^3 = 8550 \text{ ккал/м}^3$   
**Сжиженный газ:**  $H_i = 92 \text{ МДж/м}^3 = 22000 \text{ ккал/м}^3$   
 Для другого вида газа или его давления свяжитесь с нашим представителем.

### ПО ЗАПРОСУ

Описание	код
TBG 200 LX PN: горелки оснащаются регулятором (инвертером) скорости вращения вентилятора	

### АКСЕССУАРЫ ПО ЗАПРОСУ

Описание	код
Звукоизоляционный кожух (см. стр. 277)	97980053

### КОМПОНЕНТЫ ГАЗОВОЙ ГОРЕЛКИ ВХОДЯЩИЕ В КОМПЛЕКТ ПОСТАВКИ

Комплект крепления горелки к котлу (фланец, прокладка), семи- и четырехполюсный электрические штекеры

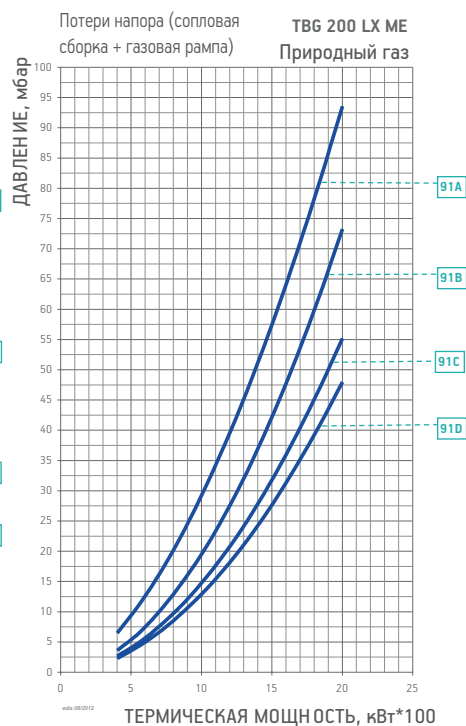
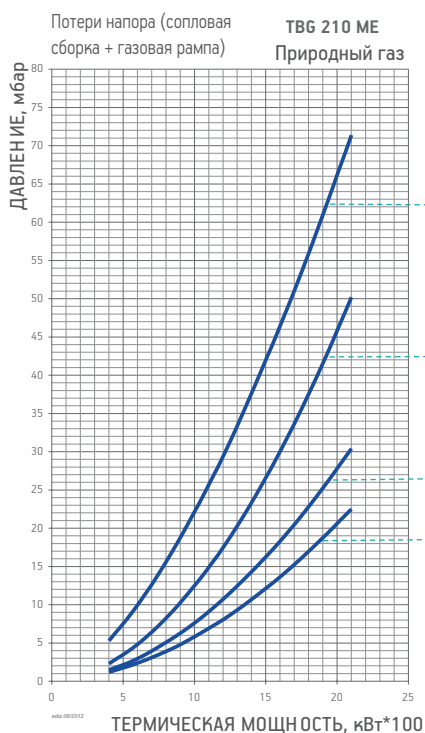
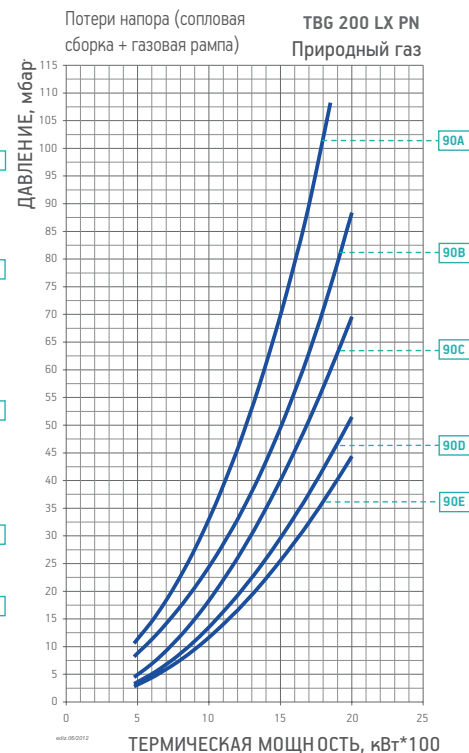
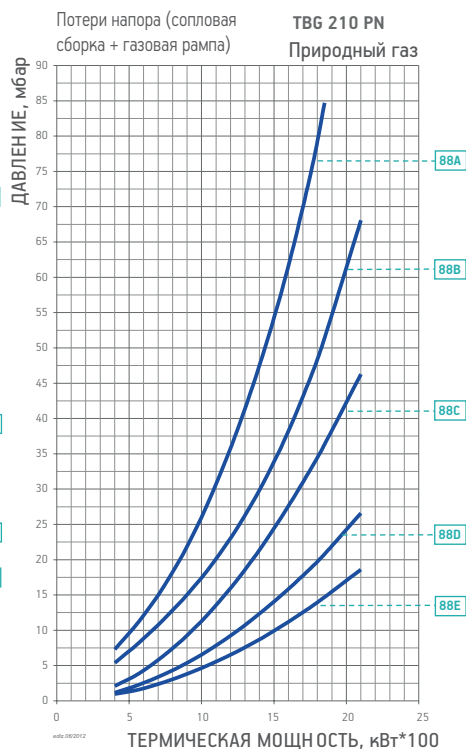
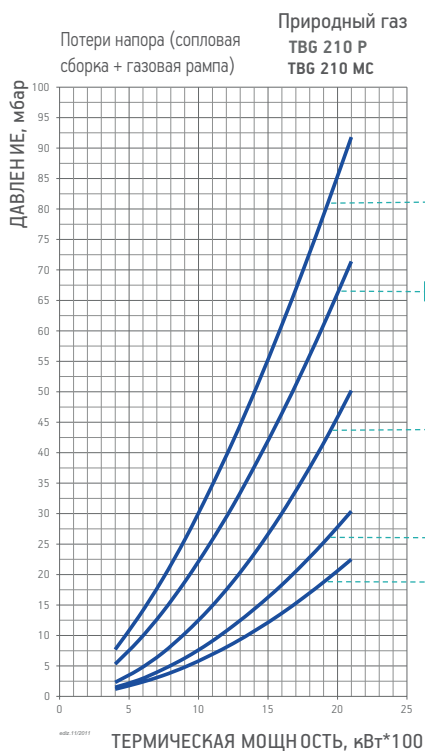

Для правильного выбора газовой рампы см. стр. 14. Информация об устройстве и размерах газовой рампы представлена на схемах см. стр. 270.

## ПРИМЕЧАНИЕ

- 9) Минимальное давление газа на входе в газовую рампу не должно быть меньше 100 мбар.
- 11) Рампа укомплектована блоком VPS и соответствует EN 676
- СТV) Газовая рампа с контролем герметичности клапанов.
- \*) Минимальное давление газа на входе в рампу, необходимое для работы горелки на максимальной мощности при противодавлении в топке, равно 0.
- \*\*) Максимально допустимое давление газа на входе в регулятор.

СООТВЕТСТВИЕ ГОРЕЛКА/РАМПА

Модель	Вид газа	Кривая на графике	Версия	P.Мах ** мбар	Исполн.	Газовая рампа Код	Рег. давления газа с фильтром Код	Адаптер горелка/рампа Код	Контроль герметич. клап. Код	Схема.	Примеч.		
TBG 210 P TBG 210 MC	ПРИР. ГАЗ	123A	CE	360	CTV	19990548	в комплекте	96000007	98000101	B7	11)		
			EXP	360	CTV	19990548	в комплекте	96000007	-	BE7			
		123B	CE	360	CTV	19990549	в комплекте	19990549	в комплекте	96000007	98000101	B7	11)
			EXP	360	CTV	19990549	в комплекте	19990549	в комплекте	-	-	BE7	
		123C	CE	500	CTV	19990550	в комплекте	19990550	в комплекте	-	98000101	B7	11)
			EXP	500	CTV	19990550	в комплекте	19990550	в комплекте	-	-	BE7	
		123D	CE	500	CTV	19990563	в комплекте	19990563	в комплекте	-	98000101	B7	11)
			EXP	500	CTV	19990563	в комплекте	19990563	в комплекте	-	-	BE7	
		123E	CE	500	CTV	19990564	в комплекте	19990564	в комплекте	-	98000101	B7	11)
			EXP	500	CTV	19990564	в комплекте	19990564	в комплекте	-	-	BE7	
		TBG 210 PN	ПРИР. ГАЗ	88A	CE	100	CTV	19990442	в комплекте	96000007	98000101	D3	11)
					360	CTV	19990449	в комплекте	96000007	98000101	D3	9) 11)	
EXP	100			CTV	19990442	в комплекте	96000007	-	DE3				
	360			CTV	19990449	в комплекте	96000007	98000101	DE3	9)			
88B	CE			100	CTV	19990443	в комплекте	-	98000101	D3	11)		
	360			CTV	19990450	в комплекте	-	98000101	D3	9) 11)			
EXP	100			CTV	19990443	в комплекте	-	-	DE3				
	360			CTV	19990450	в комплекте	-	-	DE3	9)			
88C	CE			500	CTV	19990530	в комплекте	-	98000102	D3	11)		
	EXP			500	CTV	19990530	в комплекте	-	-	DE3			
88D	CE			500	CTV	19990531	в комплекте	-	98000101	D3	11)		
	EXP			500	CTV	19990531	в комплекте	-	-	DE3			
88E	CE			500	CTV	19990537	в комплекте	-	98000101	D3	11)		
	EXP			500	CTV	19990537	в комплекте	-	-	DE3			
TBG 200 LX PN TBG 200 LX PN V	ПРИР. ГАЗ			90A	CE	100	CTV	19990442	в комплекте	96000007	98000101	D3	11)
					360	CTV	19990449	в комплекте	96000007	98000101	D3	9) 11)	
				EXP	100	CTV	19990442	в комплекте	96000007	-	DE3		
					360	CTV	19990449	в комплекте	96000007	98000101	DE3	9)	
		90B	CE	100	CTV	19990443	в комплекте	-	98000101	D3	11)		
			360	CTV	19990450	в комплекте	-	98000101	D3	9) 11)			
		EXP	100	CTV	19990443	в комплекте	-	-	DE3				
			360	CTV	19990450	в комплекте	-	-	DE3	9)			
		90C	CE	500	CTV	19990530	в комплекте	-	98000102	D3	11)		
			EXP	500	CTV	19990530	в комплекте	-	-	DE3			
		90D	CE	500	CTV	19990531	в комплекте	-	98000101	D3	11)		
			EXP	500	CTV	19990531	в комплекте	-	-	DE3			
		90E	CE	500	CTV	19990537	в комплекте	-	98000101	D3	11)		
			EXP	500	CTV	19990537	в комплекте	-	-	DE3			
		TBG 210 ME	ПРИР. ГАЗ	89A	CE / EXP	360	CTV	19990559	в комплекте	-	в комплекте	D2	
				89B	CE / EXP	500	CTV	19990524	в комплекте	-	в комплекте	D2	
				89C	CE / EXP	500	CTV	19990525	в комплекте	-	в комплекте	D2	
				89D	CE / EXP	500	CTV	19990526	в комплекте	-	в комплекте	D2	
TBG 200 LX ME	ПРИР. ГАЗ	91A	CE / EXP	360	CTV	19990562	в комплекте	-	в комплекте	D2			
		91B	CE / EXP	500	CTV	19990524	в комплекте	-	в комплекте	D2			
		91C	CE / EXP	500	CTV	19990525	в комплекте	-	в комплекте	D2			
		91D	CE / EXP	500	CTV	19990526	в комплекте	-	в комплекте	D2			

Модель	Вид газа	Версия	P.Min * мбар	Исполн.	Газовая рампа Код	Рег. давления газа с фильтром Код	Адаптер горелка/рампа Код	Контроль герметич. клап. Код	Комплект форсунок LPG Код	Схема.	Прим.
TBG 210 P TBG 210 MC	LPG	CE	30	CTV	19990549	в комплекте	-	98000101	98000359	B7	11)
		EXP	30	CTV	19990549	в комплекте	-	-	98000359	BE7	
TBG 210 PN	LPG	CE	30	CTV	19990443	в комплекте	-	98000101	98000359	D3	11)
		EXP	30	CTV	19990443	в комплекте	-	-	98000359	DE3	
TBG 210 ME	LPG	CE / EXP	30	CTV	19990443	в комплекте	-	98000101	98000359	DE3	

кВт

от 450 до 2600



Серии

TBG

Согласно

Газ Директива 2009/142 CE  
 Е.М.С. Директива 2004/108/CE  
 L.V. Директива 2006/95/CE Стандарт: EN267



TBG 260 MC



TBG 260 ME

	TBG 260 MC	TBG 260 ME
Газовая горелка в соответствии Европейским нормативом EN676. Способ управления:	<b>прогр. 2-ух ступ. механич. модул.</b>	<b>прогр. 2-ух ступ. электр. модул.</b>
Модуляционный режим при наличии регулятора мощности в панели управления (заказывается вместе с модуляционным комплектом).	•	•
Диапазон модуляции:	1:4	1:5
Класс выбросов NOx и CO согласно Европейскому нормативу EN676:	Class 2	Class 2
Наиболее полное сжигание топлива при регул. соотно. воздух/топливо	•	•
Простое техническое обслуживание благодаря возможности демонтажа сопловой сборки без необходимости снятия горелки с котла.	•	•
Высокоэффективный вентилятор, низкое электропотребление, низкий шум.	•	•
Крепежный фланец, скользящий вдоль сопловой трубы, позволяет найти оптимальное положение сопла в камере сгорания.	•	•
Фланец крепежа к котлу с откидным двусторонним шарниром обеспечивает удобство обслуживания сопловой сборки без демонтажа горелки с котла.	•	•
Воздухозаборник с воздушной заслонкой. Регулировка расхода воздуха:	механический регулятор	электрический сервопривод
Полное закрытие воздушной заслонки при выключении горелки, во избежание теплопотерь.	•	•
Конструкция воздухозаборника обеспечивает оптимальную траекторию открытия воздушной заслонки.	•	•
Использован материал снижающий шум вентилятора.	•	•
SE версия газовой рампы оборудована дроссельным клапаном, рабочей и предохранительным клапанами с электромагнитным приводом, контролем герметичности клапанов, реле минимального давления газа, регулятором давления и газовым фильтром.	•	•
Штекеры горелка/рампа с защитой от неправильного подключения	•	•
Подсоединение газовой рампы:	снизу	сверху/снизу
Ионизационный контроль пламени с разъемом для подключения микроамперметра.	•	•
Панель управления с сигнальными лампами.	•	•
Панель управления оснащена дисплеем, показывающим рабочий процесс и клавиатурой для настройки горелки.	•	•
Семиполюсный штекер для подключения электропитания и термостата.	•	•
Четырехполюсный штекер для управления второй ступенью горелки или подключения электронного регулятора мощности.	•	•
Класс электрозащиты:	IP54	IP40
Корпус пульта управления из алюминиевого литья с классом электробезопасности IP55	•	•

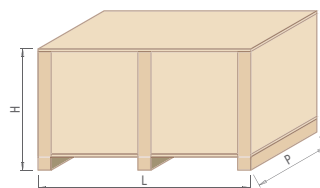
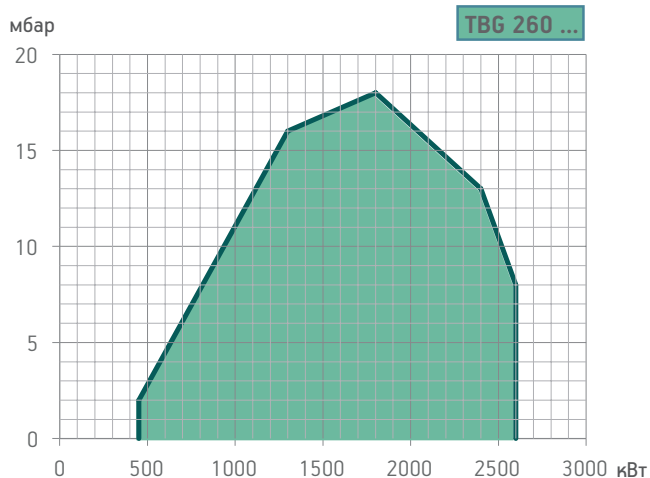

Модель	Размеры упаковки			Вес кг
	L	P	H	
TBG 260 MC	1070	870	720	108
TBG 260 ME	1070	870	720	108

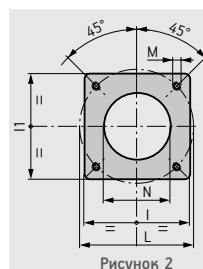
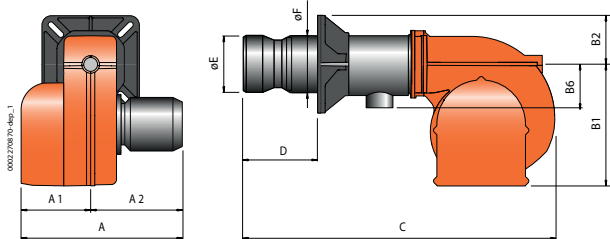

Размеры фланца котла и шаблон для сверления

Рисунок 2

Модель	A мм	A1 мм	A2 мм	B1 мм	B2 мм	B6 мм	C мм	D мм	E мм	F мм	I мм	I1 мм	L мм	M мм	N мм	Рис.
TBG 260 MC	795	375	420	400	170	200	1250	200 ÷ 450	250	219	320	320	280 ÷ 370	M12	255	2
TBG 260 ME	700	280	420	400	160	200	1320	200 ÷ 450	250	219	320	320	280 ÷ 370	M12	255	2

Класс выбросов	Мощность кВт	Модель	Код	Электрическое питание	Мощность двигателя кВт	Прим.
Class 2	450 ÷ 2600	TBG 260 MC	17760010	3ф AC 50Гц 400В	5,5	3) 4)
Class 2	450 ÷ 2600	TBG 260 ME	17770010	3ф AC 50Гц 400В	5,5	3) 4)

### МОДУЛЯЦИОННЫЙ РЕЖИМ

Описание	код
TBG 260 MC: электронный регулятор мощности	98000057
TBG 260 Me: электронный регулятор мощности датчик модуляции (см. стр. 266)	98000059

### ПРИМЕЧАНИЕ

- 3) Воздухозаборник с шумоглушителем.
- 4) Горелка оборудована устройством перекрытия доступа воздуха в топку.  
**Теплотворная способность топлива при 0°C, 1013 мбар**  
**Природный газ:**  $H_i = 35,80 \text{ МДж/м}^3 = 8550 \text{ ккал/м}^3$ ,  
**Сжиженный газ:**  $H_i = 92 \text{ МДж/м}^3 = 22000 \text{ ккал/м}^3$   
 Для другого вида газа или его давления свяжитесь с нашим представителем.

### АКСЕССУАРЫ ПО ЗАПРОСУ

Description	Part no.
Звукоизоляционный кожух (см. стр. 277)	97980053

### КОМПОНЕНТЫ ГАЗОВОЙ ГОРЕЛКИ ВХОДЯЩИЕ В КОМПЛЕКТ ПОСТАВКИ

Комплект крепления горелки к котлу (фланец, прокладка), семи- и четырехполюсный электрические штекеры

кВт

от 450 до 2600

Серии

TBG

СООТВЕТСТВИЕ ГОРЕЛКА/РАМПА

ГАЗОВЫЕ ГОРЕЛКИ

baltur

Потери напора (сопловая  
сборка + газовая рампа)

**TBG 260 MC**  
Природный газ

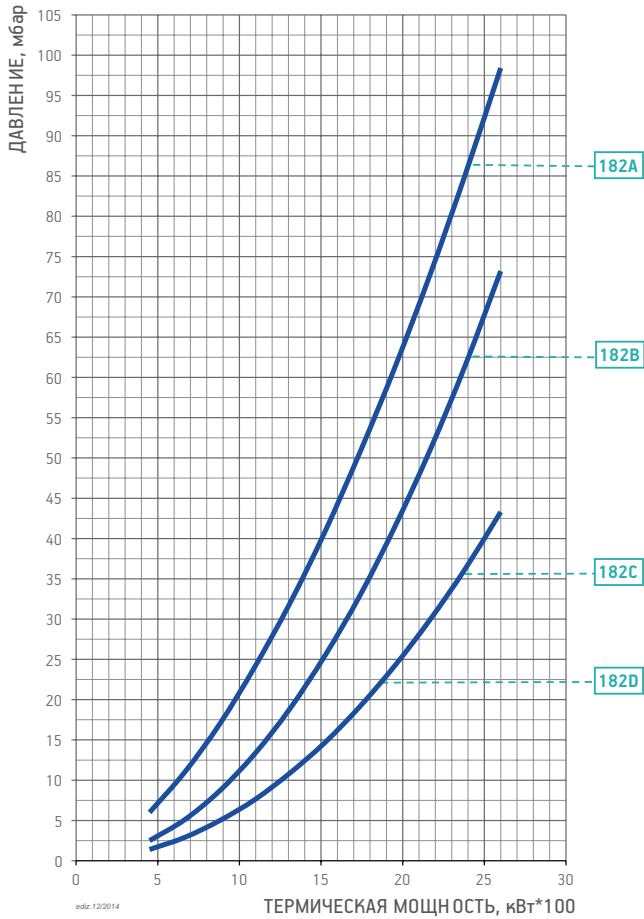

Потери напора (сопловая  
сборка + газовая рампа)

**TBG 260 ME**  
Природный газ

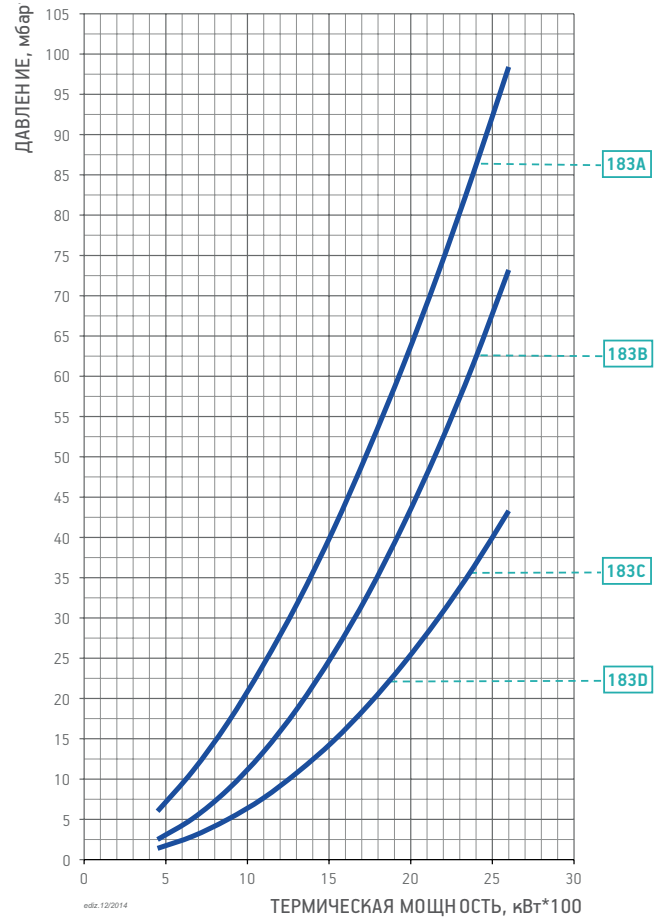



## СООТВЕТСТВИЕ ГОРЕЛКА/РАМПА

Модель	Вид газа	Кривая на графике	Version	P.Max ** мбар	Исполн.	Газовая рампа Код	Рег. давления газа с фильтром Код	Адаптер горелка/рампа Код	Контроль герметич. клап. Код	Схема	Прим.		
TBG 260 MC	ПРИР. ГАЗ	182A	CE	360	CTV	19990609	в комплекте	–	98000101	B7	11)		
			EXP	360	CTV	19990609	в комплекте	–	–	BE7			
		182B	CE	500	CTV	19990550	в комплекте	–	98000102	B7	11)		
			EXP	500	CTV	19990550	в комплекте	–	–	BE7			
		182C	CE	500	CTV	19990550	в комплекте	–	98000102	BE7			
			EXP	500	CTV	19990563	в комплекте	–	–	BE7			
		182D	CE	500	CTV	19990563	в комплекте	–	98000101	B7	11)		
			EXP	500	CTV	19990564	в комплекте	–	–	BE7			
		TBG 260 ME	ПРИР. ГАЗ	183A	CE / EXP	360	CTV	19990564	в комплекте	–	98000101	B7	11)
				183B	CE / EXP	500	CTV	19990564	в комплекте	–	98000101	BE7	
183C	CE / EXP			500	CTV	19990525	в комплекте	–	98000101	BE7			
183D	CE / EXP			500	CTV	19990526	в комплекте	–	98000101	BE7			

Модель	Вид газа	Версия	P.Min * мбар	Исполн.	Газовая рампа Код	Рег. давления газа с фильтром Код	Адаптер горелка/рампа Код	Контроль герметич. клап. Код	Комплект форсунок LPG Код	Схема	Прим.
TBG 260 MC	LPG	CE	70	CTV	19990550	в комплекте	–	98000102	98000366	B7	11)
		EXP	70	CTV	19990550	в комплекте	–	–	98000366	BE7	
TBG 260 ME	LPG	CE / EXP	70	CTV	19990550	в комплекте	–	98000102	98000366	BE7	

**ПРИМЕЧАНИЕ** 11) Газовая рампа должна быть укомплектована блоком контроля герметичности клапанов VPS согласно EN676.

CTV) Газовая рампа с контролем герметичности клапанов.

\*) Минимальное давление газа на входе в рампу, необходимое для работы горелки на максимальной мощности при противодавлении в топке, равном 0.

\*\*\*) Максимально допустимое давление газа на входе в регулятор.

кВт

от 400 до 2500



Серии

BGN

Согласно

Газ Директива 2009/142 CE  
 Е.М.С. Директива 2004/108/CE  
 L.V. Директива 2006/95/CE Стандарт: EN267



BGN 250 MC



BGN 250 DSPGN ME

	BGN 250 MC	BGN 250 DSPGN ME
Газовая горелка в соответствии Европейским нормативом EN676. Способ управления:	<b>прогр. 2-ух ступ. механ. модул.</b>	<b>прогр. 2-ух ступ. электрон. модул.</b>
Модуляционный режим при установке электронного регулятора мощности в панели управления (должен быть заказан вместе с модуляционным комплектом).	•	•
Диапазон модуляции:	1:4	1:6
Наиболее полное сжигание топлива при регул. соотношения воздух/топливо	•	•
Сопловую сборку можно снять, не снимая горелки с котла	•	•
Крепежный фланец, скользящий вдоль сопловой трубы, позволяет найти оптимальное положение сопла в камере сгорания.	•	•
Фланец крепежа к котлу с откидным шарниром обеспечивает удобство обслуживания сопловой сборки без демонтажа горелки с котла	•	•
Воздухозаборник с воздушной заслонкой. Регулировка расхода воздуха:	механический регулятор	электрический сервопривод
Полное закрытие воздушной заслонки при выключении горелки, во избежание теплопотерь.	•	•
СЕ версия газовой рампы оборудована дроссельным клапаном, рабочим и предохранительным клапанами с электромагнитным приводом, контролем герметичности клапанов, реле минимального давления газа, регулятором давления и газовым фильтром.	•	•
Штекеры горелка/рампа с защитой от неправильного подключения	•	•
Подсоединение газовой рампы:	сверху	сверху
Ионизационный контроль пламени с разъемом для подключения микроамперметра.	•	•
Панель управления с сигнальными лампами.	•	
Семиполюсный штекер для подключения электропитания и термостата.		•
Четырехполюсный штекер для управления второй ступенью горелки.	•	•
Четырехполюсный штекер для управления второй ступенью горелки или подключения электронного регулятора мощности.	•	•
Класс электрозащиты:	IP54	IP54
Корпус пульта управления из алюминиевого литья с классом электробезопасности IP55	•	•

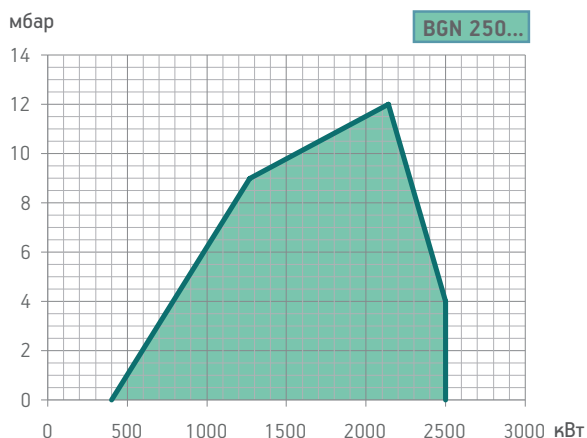

Модель	Размеры упаковки			Вес кг
	L	P	H	
BGN 250 MC	1250	1150	960	249
BGN 250 DSPGN ME	1250	1150	960	249

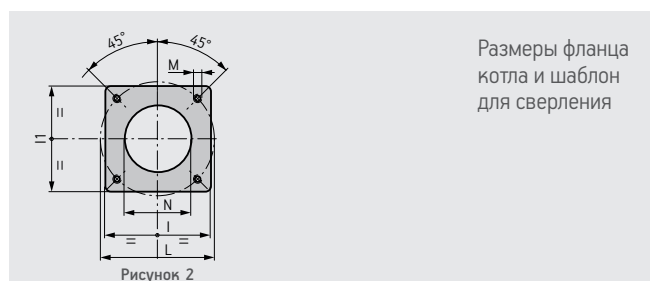
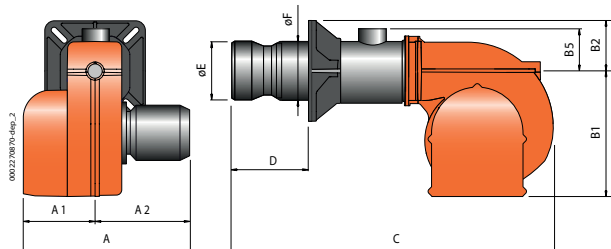

Модель	A мм	A1 мм	A2 мм	B1 мм	B2 мм	B5 мм	C мм	D мм	E мм	F мм	I мм	I1 мм	L мм	M мм	N мм	Рис.
BGN 250 MC	880	400	480	580	160	310	1685	300 ÷ 600	320	220	320	320	280 ÷ 370	M12	230	2
BGN 250 DSPGN ME	880	400	480	580	160	310	1685	300 ÷ 600	320	220	320	320	280 ÷ 370	M12	230	2

Мощность кВт	Модель	Код	Электрическое питание	Мощность двигателя кВт	Примеч.
<b>Частота 50 Гц</b>					
400 ÷ 2500	BGN 250 MC	16800010	3ф AC 50Гц 400В	7,5	4)
400 ÷ 2500	BGN 250 DSPGN ME	16790020	3ф AC 50Гц 400В	7,5	4)
<b>Частота 60 Гц</b>					
400 ÷ 2500	BGN 250 MC	16805410	3ф AC 60Гц 400В	9,0	4)
400 ÷ 2500	BGN 250 DSPGN ME	16795420	3ф AC 60Гц 400В	9,0	4)

### МОДУЛЯЦИОННЫЙ РЕЖИМ

Описание	код
BGN 250 MC: электронный регулятор мощности	98000057
BGN 250 DSPGN ME: электронный регулятор мощности	98000059
BGN 250 DSPGN ME: датчик модуляции (см. стр. 266)	

### АКСЕССУАРЫ ПО ЗАПРОСУ

Описание	код
Звукоизоляционный кожух (см. стр. 277)	97980057

### КОМПОНЕНТЫ ГАЗОВОЙ ГОРЕЛКИ ВХОДЯЩИЕ В КОМПЛЕКТ ПСТАВКИ

Комплект крепления горелки к котлу (фланец, прокладка), семи- и четырехполюсный электрические штекеры

### ПРИМЕЧАНИЕ

4) Горелка оборудована устройством перекрытия доступа воздуха в топку.  
**Теплотворная способность топлива при 0°C, 1013 мбар**  
**Природный газ:**  $H_i = 35,80 \text{ МДж/м}^3 = 8550 \text{ ккал/м}^3$   
**Сжиженный газ:**  $H_i = 92 \text{ МДж/м}^3 = 22000 \text{ ккал/м}^3$   
 Для другого вида газа или его давления свяжитесь с нашим представителем.

кВт

от 400 до 2500

Серии

BGN

СООТВЕТСТВИЕ ГОРЕЛКА/РАМПА

ГАЗОВЫЕ ГОРЕЛКИ

baltur

Потери напора (сопловая сборка + газовая рампа)

**BGN 250 MC**  
Природный газ

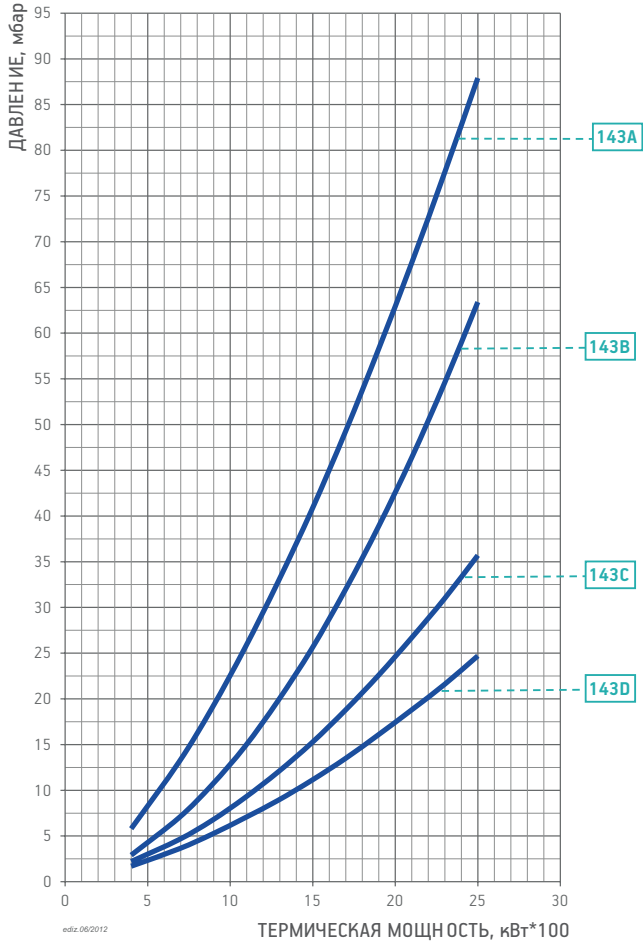

Потери напора (сопловая сборка + газовая рампа)

**BGN 250 DSPGN ME**  
Природный газ

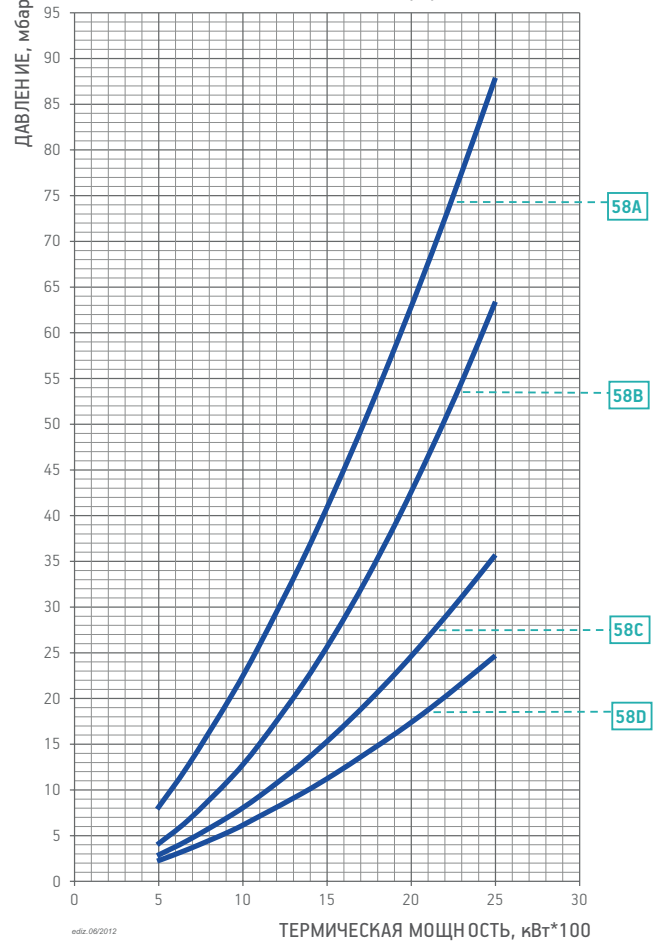

CE версия газовой ramпы соответствует EN676, EXP версия используется за пределами Европейского рынка

Модель	Вид газа	Кривая на графике	Версия	P.Мах ** мбар	Исполн.	Газовая ramпа Код	Рег. давления газа с фильтром Код	Адаптер горелка/ramпа Код	Контроль герметич. клап. Код	Схема.	Примеч.
BGN 250 MC	ПРИР. ГАЗ	143A	CE / EXP	360	CTV	19990565	в комплекте	–	в комплекте	B7	
		143B	CE / EXP	500	CTV	19990566	в комплекте	–	в комплекте	B7	
		143C	CE / EXP	500	CTV	19990567	в комплекте	–	в комплекте	B7	
		143D	CE / EXP	500	CTV	19990568	в комплекте	–	в комплекте	B7	
BGN 250 DSPGN ME	ПРИР. ГАЗ	58A	CE / EXP	360	CTV	19990559	в комплекте	96000035	в комплекте	D2	
		58B	CE / EXP	500	CTV	19990524	в комплекте	96000035	в комплекте	D2	
		58C	CE / EXP	500	CTV	19990577	в комплекте	–	в комплекте	D2	
		58D	CE / EXP	500	CTV	19990578	в комплекте	–	в комплекте	D2	

Модель	Вид газа	Версия	P.Min * мбар	Исполн.	Газовая ramпа Код	Рег. давления газа с фильтром Код	Адаптер горелка/ramпа Код	Контроль герметич. клап. Код	Схема.	Примеч.
BGN 250 MC	LPG	CE / EXP	30	CTV	19990566	в комплекте	–	в комплекте	B7	
BGN 250 DSPGN ME	LPG	CE / EXP	30	CTV	19990524	в комплекте	96000035	в комплекте	D2	

Для правильного выбора газовой ramпы см. стр. 14.

Информация об устройстве и размерах газовой ramпы представлена на схемах см. стр. 270.

**ПРИМЕЧАНИЕ**

- CTV) Газовая ramпа с контролем герметичности клапанов.
- \*) Минимальное давление газа на входе в ramпу, необходимое для работы горелки на максимальной мощности при противодействии в топке, равном 0.
- \*\*) Максимально допустимое давление газа на входе в регулятор.

кВт

от 650 до 3100



Серии

BGN

Согласно

Газ Директива 2009/142 CE  
 Е.М.С. Директива 2004/108/CE  
 L.V. Директива 2006/95/CE Стандарт: EN267



BGN 300 MC



BGN 300 DSPGN ME

	BGN 300 MC	BGN 300 DSPGN ME
Газовая горелка в соответствии Европейским нормативом EN676. Способ управления:	<b>прогр. 2-ух ступ. механ. модул.</b>	<b>прогр. 2-ух ступ. электрон. модул.</b>
Модуляционный режим при установке электронного регулятора мощности в панели управления (должен быть заказан вместе с модуляционным комплектом).	•	•
Диапазон модуляции:	1:4	1:4
Наиболее полное сжигание топлива при регул. соотношения воздух/топливо	•	•
Сопловую сборку можно снять, не снимая горелки с котла	•	•
Крепежный фланец, скользящий вдоль сопловой трубы, позволяет найти оптимальное положение сопла в камере сгорания.	•	•
Фланец крепежа к котлу с откидным шарниром обеспечивает удобство обслуживания сопловой сборки без демонтажа горелки с котла	•	•
Воздухозаборник с воздушной заслонкой. Регулировка расхода воздуха:	механический регулятор	электрический сервопривод
Полное закрытие воздушной заслонки при выключении горелки, во избежание теплопотерь.	•	•
СЕ версия газовой рампы оборудована дроссельным клапаном, рабочим и предохранительным клапанами с электромагнитным приводом, контролем герметичности клапанов, реле минимального давления газа, регулятором давления и газовым фильтром.	•	•
Штекеры горелка/рампа с защитой от неправильного подключения	•	•
Подсоединение газовой рампы:	сверху	сверху
Ионизационный контроль пламени с разъемом для подключения микроамперметра.	•	•
Панель управления с сигнальными лампами.	•	
Семиполюсный штекер для подключения электропитания и термостата.		•
Четырехполюсный штекер для управления второй ступенью горелки.	•	•
Четырехполюсный штекер для управления второй ступенью горелки или подключения электронного регулятора мощности.	•	•
Класс электрозащиты:	IP54	IP54
Корпус пульта управления из алюминиевого литья с классом электробезопасности IP55	•	•

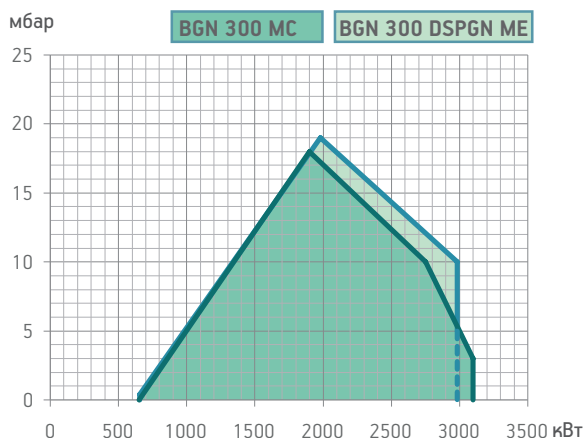

Модель	Размеры упаковки			Вес кг
	L	P	H	
BGN 300 MC	1250	1150	960	286
BGN 300 DSPGN ME	1250	1150	960	286

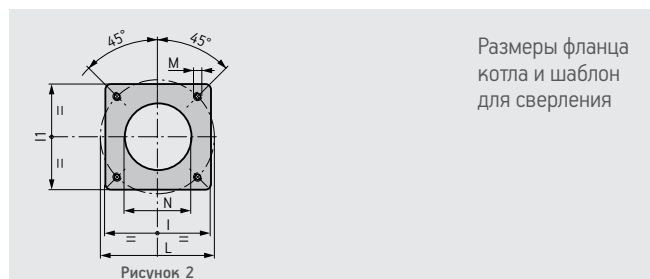
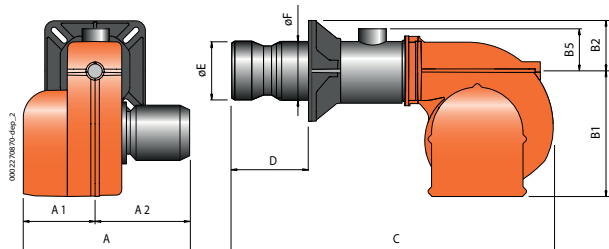

Модель	A мм	A1 мм	A2 мм	B1 мм	B2 мм	B5 мм	C мм	D мм	E мм	F мм	I мм	I1 мм	L мм	M мм	N мм	Рис.
BGN 300 MC	880	400	480	580	220	310	1685	275 ÷ 465	320	275	440	440	400 ÷ 540	M20	330	2
BGN 300 DSPGN ME	880	400	480	580	220	310	1685	275 ÷ 465	320	275	440	440	400 ÷ 540	M20	330	2

Мощность кВт	Модель	Код	Электрическое питание	Мощность двигателя кВт	Примеч.
<b>Частота 50 Гц</b>					
650 ÷ 3100	BGN 300 MC	16850010	3ф AC 50Гц 400В	7,5	4)
657 ÷ 2982	BGN 300 DSPGN ME	16840020	3ф AC 50Гц 400В	7,5	4)
<b>Частота 60 Гц</b>					
650 ÷ 3100	BGN 300 MC	16855410	3ф AC 60Гц 400В	9,0	4)
657 ÷ 2982	BGN 300 DSPGN ME	16845420	3ф AC 60Гц 400В	9,0	4)

### МОДУЛЯЦИОННЫЙ РЕЖИМ

Описание	код
BGN 300 MC: электронный регулятор мощности	98000057
BGN 300 DSPGN ME: электронный регулятор мощности	98000059
BGN 300 DSPGN ME: датчик модуляции (см. стр. 266)	

### АКСЕССУАРЫ ПО ЗАПРОСУ

Описание	код
Звукоизоляционный кожух (см. стр. 277)	97980057

### КОМПОНЕНТЫ ГАЗОВОЙ ГОРЕЛКИ ВХОДЯЩИЕ В КОМПЛЕКТ ПСТАВКИ

Комплект крепления горелки к котлу (фланец, прокладка), семи- и четырехполюсный электрические штекеры

### ПРИМЕЧАНИЕ

4) Горелка оборудована устройством перекрытия доступа воздуха в топку.  
**Теплотворная способность топлива при 0°C, 1013 мбар**  
**Природный газ:**  $H_i = 35,80 \text{ МДж/м}^3 = 8550 \text{ ккал/м}^3$ ,  
**Сжиженный газ:**  $H_i = 92 \text{ МДж/м}^3 = 22000 \text{ ккал/м}^3$   
 Для другого вида газа или его давления свяжитесь с нашим представителем.

кВт

от 650 до 3100

Серии

BGN

СООТВЕТСТВИЕ ГОРЕЛКА/РАМПА

ГАЗОВЫЕ ГОРЕЛКИ

baltur

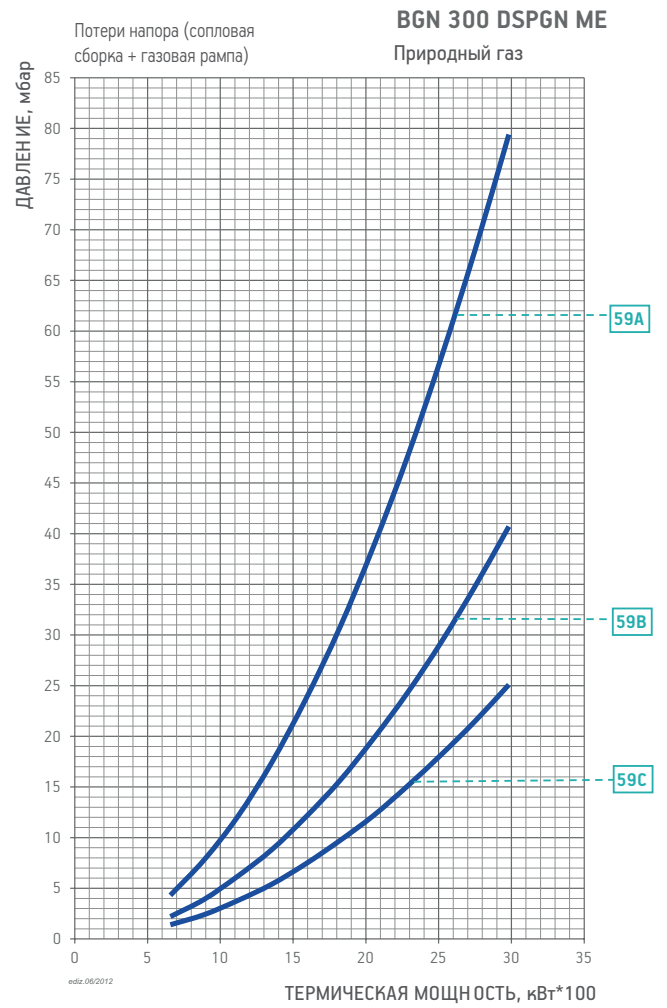
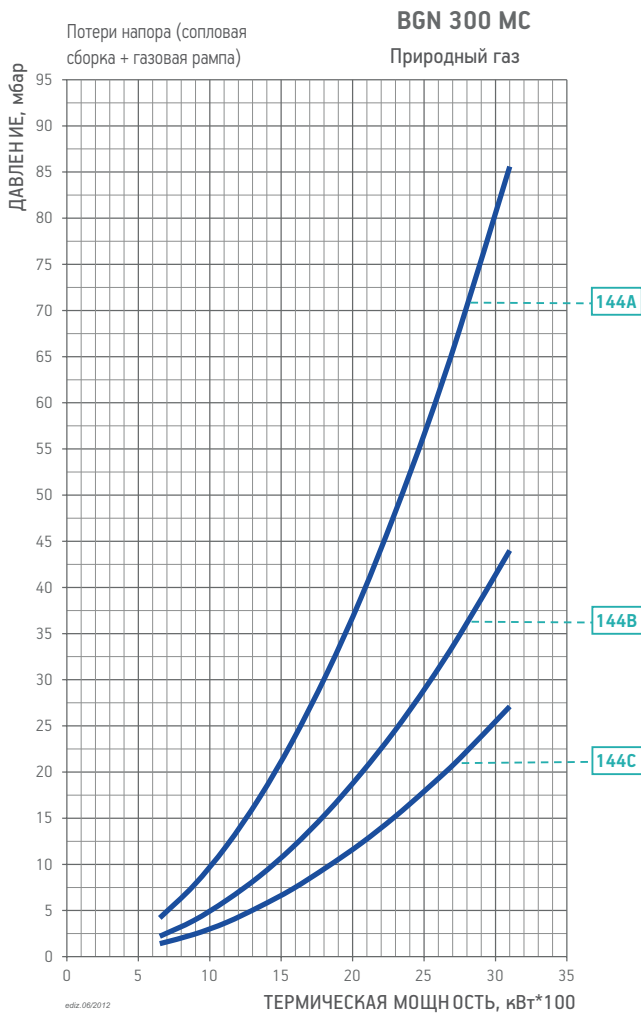



## СООТВЕТСТВИЕ ГОРЕЛКА/РАМПА

CE версия газовой ramпы соответствует EN676, EXP версия используется за пределами Европейского рынка

Модель	Вид газа	Кривая на графике	Версия	P.Мах ** мбар	Исполн.	Газовая ramпа Код	Рег. давления газа с фильтром Код	Адаптер горелка/ramпа Код	Контроль герметич. клап. Код	Схема.	Примеч.
BGN 300 MC	ПРИР. ГАЗ	144А	CE / EXP	500	CTV	19990566	в комплекте	–	в комплекте	B7	
		144В	CE / EXP	500	CTV	19990567	в комплекте	–	в комплекте	B7	
		144С	CE / EXP	500	CTV	19990568	в комплекте	–	в комплекте	B7	
BGN 300 DSPGN ME	ПРИР. ГАЗ	59А	CE / EXP	500	CTV	19990524	в комплекте	96000035	в комплекте	D2	
		59В	CE / EXP	500	CTV	19990577	в комплекте	–	в комплекте	D2	
		59С	CE / EXP	500	CTV	19990578	в комплекте	–	в комплекте	D2	

Модель	Вид газа	Версия	P.Min * мбар	Исполн.	Газовая ramпа Код	Рег. давления газа с фильтром Код	Адаптер горелка/ramпа Код	Контроль герметич. клап. Код	Схема.	Примеч.
BGN 300 MC	LPG	CE / EXP	30	CTV	19990566	в комплекте	–	в комплекте	B7	
BGN 300 DSPGN ME	LPG	CE / EXP	30	CTV	19990524	в комплекте	96000035	в комплекте	D2	

Для правильного выбора газовой ramпы см. стр. 14.

Информация об устройстве и размерах газовой ramпы представлена на схемах см. стр. 270.

### ПРИМЕЧАНИЕ

- CTV) Газовая ramпа с контролем герметичности клапанов.
- \*) Минимальное давление газа на входе в ramпу, необходимое для работы горелки на максимальной мощности при противодавлении в топке, равном 0.
- \*\*) Максимально допустимое давление газа на входе в регулятор.

кВт

от 400 до 3600



Серии

BGN

Согласно

Газ Директива 2009/142 CE  
 Е.М.С. Директива 2004/108/CE  
 L.V. Директива 2006/95/CE Стандарт: EN267



BGN 350 MC



BGN 300 LX



BGN 350 DSPGN ME



	BGN 350 MC	BGN 300 LX	BGN 300 LX V	BGN 350 DSPGN ME
Газовая горелка в соответствии Европейским нормативом EN676. Способ управления:	прогр. 2-ух ступ. механ. модул.	прогр. 2-ух ступ. пневмат. модул.	прогр. 2-ух ступ. пневмат. модул.	прогр. 2-ух ступ. электрон. модул.
Модуляционный режим при установке электронного регулятора мощности в панели управления (должен быть заказан вместе с модуляционным комплектом).	•	•	•	•
Диапазон модуляции:	1:4	1:8	1:8	1:4
Класс выбросов NOx и CO согласно Европейскому нормативу EN676:		Class 3	Class 3	
Наиболее полное сжигание топлива при регул. соотношения воздух/топливо	•	•	•	•
Сопловую сборку можно снять, не снимая горелки с котла	•	•	•	•
Крепежный фланец, скользящий вдоль сопловой трубы, позволяет найти оптимальное положение сопла в камере сгорания.	•	•	•	•
Фланец крепежа к котлу с откидным шарниром обеспечивает удобство обслуживания сопловой сборки без демонтажа горелки с котла	•	•	•	•
Воздухозаборник с воздушной заслонкой. Регулировка расхода воздуха:	механический регулятор	электрический сервопривод	электрический сервопривод	электрический сервопривод
Полное закрытие воздушной заслонки при выключении горелки, во избежание теплопотерь.	•	•	•	•
Изменение скорости вращения вентилятора в соответствии с рабочей точкой с помощью инвертора для снижения электропотребления и шума.			•	
SE версия газовой рампы оборудована рабочим и предохранительным клапанами с пневматическим приводом, контролем герметичности клапанов, реле минимального давления газа, регулятором давления и газовым фильтром.		•	•	
SE версия газовой рампы оборудована дроссельным клапаном, рабочим и предохранительным клапанами с электромагнитным приводом, контролем герметичности клапанов, реле минимального давления газа, регулятором давления и газовым фильтром.	•			•
Штекеры горелка/рампа с защитой от неправильного подключения	•	•	•	•
Подсоединение газовой рампы:	сверху	сверху	сверху	сверху
Ионизационный контроль пламени с разъемом для подключения микроамперметра.	•	•	•	•
Панель управления с сигнальными лампами.	•	•	•	
Семиполюсный штекер для подключения электропитания и термостата.				•
Четырехполюсный штекер для управления второй ступенью горелки.	•	•	•	•
Четырехполюсный штекер для управления второй ступенью горелки или подключения электронного регулятора мощности.	•	•	•	•
Класс электрозащиты:	IP54	IP54	IP54	IP54
Корпус пульта управления из алюминиевого литья с классом электробезопасности IP55	•	•	•	•

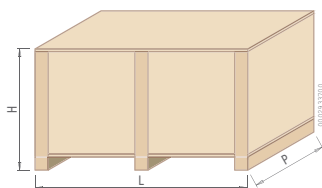
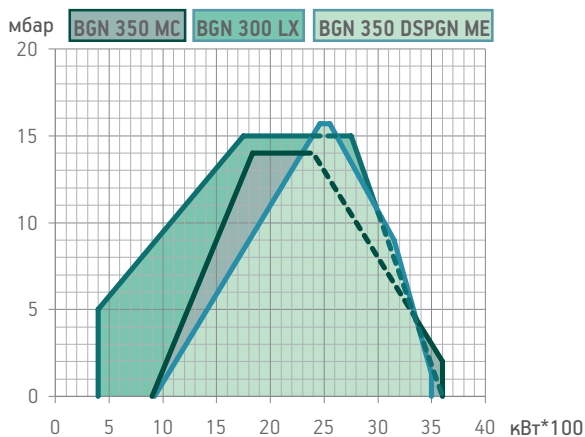

Модель	Размеры упаковки			Вес кг
	L	P	H	
BGN 350 MC	1250	1150	960	290
BGN 300 LX	1250	1150	960	305
BGN 300 LX V	2020	1140	1010	317
BGN 350 DSPGN ME	1250	1150	960	290

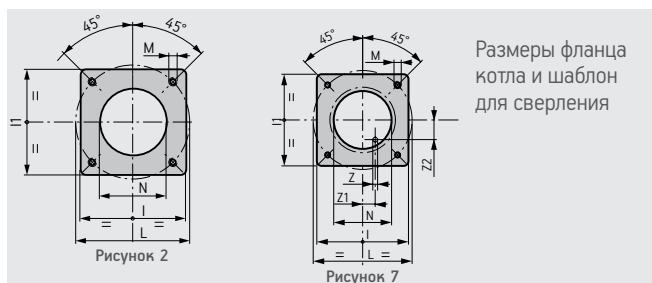
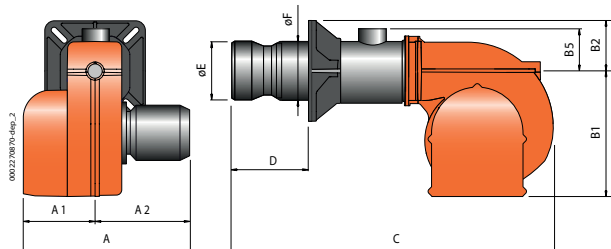

Размеры фланца котла и шаблон для сверления

Модель	A мм	A1 мм	A2 мм	B1 мм	B2 мм	B5 мм	C мм	D мм	E мм	F мм	I мм	I1 мм	L мм	M мм	N мм	Z мм	Z1 мм	Z2 мм	Рис.
BGN 350 MC	880	400	480	580	220	310	1685	275 ÷ 465	356	275	440	440	400 ÷ 540	M20	365	-	-	-	2
BGN 300 LX	880	400	480	580	220	200	1630	280 ÷ 480	316	275	440	440	400 ÷ 540	M20	360	12	150	87	7
BGN 300 LX V	880	400	480	580	220	200	1870	280 ÷ 480	316	275	440	440	400 ÷ 540	M20	360	12	150	87	7
BGN 350 DSPGN ME	880	400	480	580	220	310	1685	275 ÷ 465	356	275	440	440	400 ÷ 540	M20	365	-	-	-	2

Inverter	Класс выбросов	Мощность кВт	Модель	Код	Электрическое питание	Мощность двигателя кВт	Примеч.
<b>Частота 50 Гц</b>							
•	Class 3	900 ÷ 3600	BGN 350 MC	16900010	3ф AC 50Гц 400В	7,5	4)
		400 ÷ 3600	BGN 300 LX	15270010	3ф AC 50Гц 400В	7,5	4)
		400 ÷ 3600	BGN 300 LX V	15270015	3ф AC 50Гц 400В	7,5	4)
		924 ÷ 3500	BGN 350 DSPGN ME	16890020	3ф AC 50Гц 400В	7,5	4)
<b>Частота 60 Гц</b>							
•	Class 3	900 ÷ 3600	BGN 350 MC	16905410	3ф AC 60Гц 400В	9,0	4)
		400 ÷ 3600	BGN 300 LX	15275410	3ф AC 60Гц 400В	9,0	4)
		400 ÷ 3600	BGN 300 LX V	15275415	3ф AC 60Гц 400В	7,5	4)
		924 ÷ 3500	BGN 350 DSPGN ME	16895420	3ф AC 60Гц 400В	9,0	4)

Рабочее поле горелки и "Термическая мощность, кВт" зависит от характеристик газовой рампы, с которой работает горелка (см. соответствие горелка/рамп).

### МОДУЛЯЦИОННЫЙ РЕЖИМ

Описание	код
BGN 350 MC/300 LX: электронный регулятор мощности	98000057
BGN 350 DSPGN ME: электронный регулятор мощности	98000059
Датчик модуляции (см. стр. 266)	

### АКСЕССУАРЫ ПО ЗАПРОСУ

Описание	код
Звукоизоляционный кожух (см. стр. 277)	97980057

### КОМПОНЕНТЫ ГАЗОВОЙ ГОРЕЛКИ ВХОДЯЩИЕ В КОМПЛЕКТ ПСТАВКИ

Комплект крепления горелки к котлу (фланец, прокладка), семи- и четырехполюсный электрические штекеры

### ПРИМЕЧАНИЕ

4) Горелка оборудована устройством перекрытия доступа воздуха в топку.  
**Теплотворная способность топлива при 0°C, 1013 мбар**  
**Природный газ:**  $H_i = 35,80 \text{ МДж/м}^3 = 8550 \text{ ккал/м}^3$ ,  
**Сжиженный газ:**  $H_i = 92 \text{ МДж/м}^3 = 22000 \text{ ккал/м}^3$   
 Для другого вида газа или его давления свяжитесь с нашим представителем.

кВт

от 400 до 3600

Серии

BGN

СООТВЕТСТВИЕ ГОРЕЛКА/РАМПА

ГАЗОВЫЕ ГОРЕЛКИ

baltur

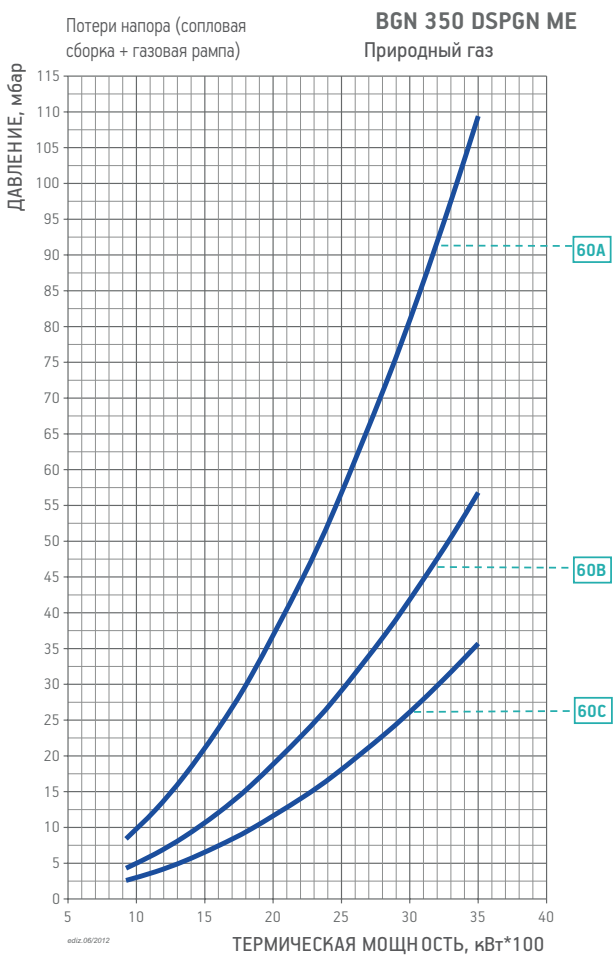
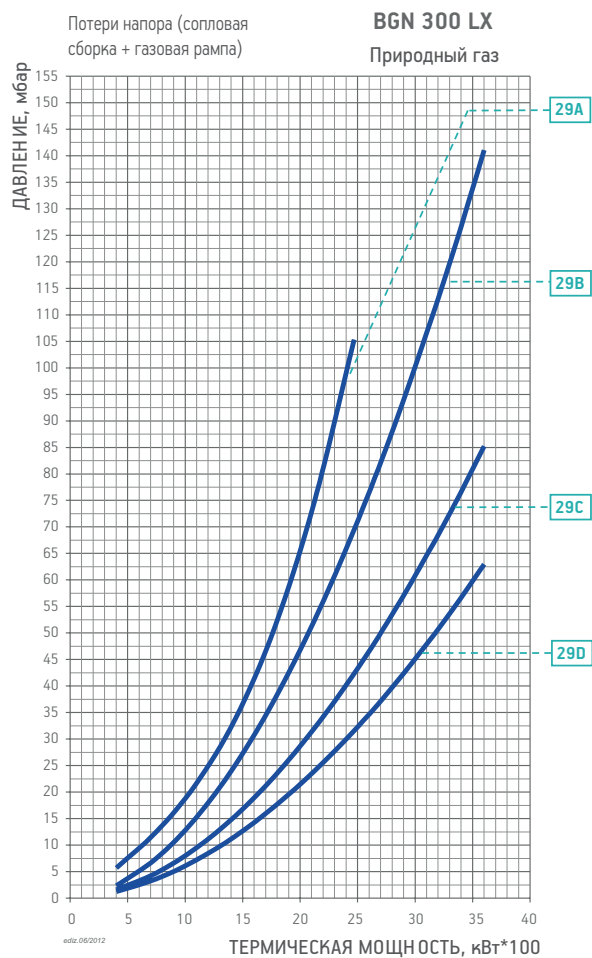
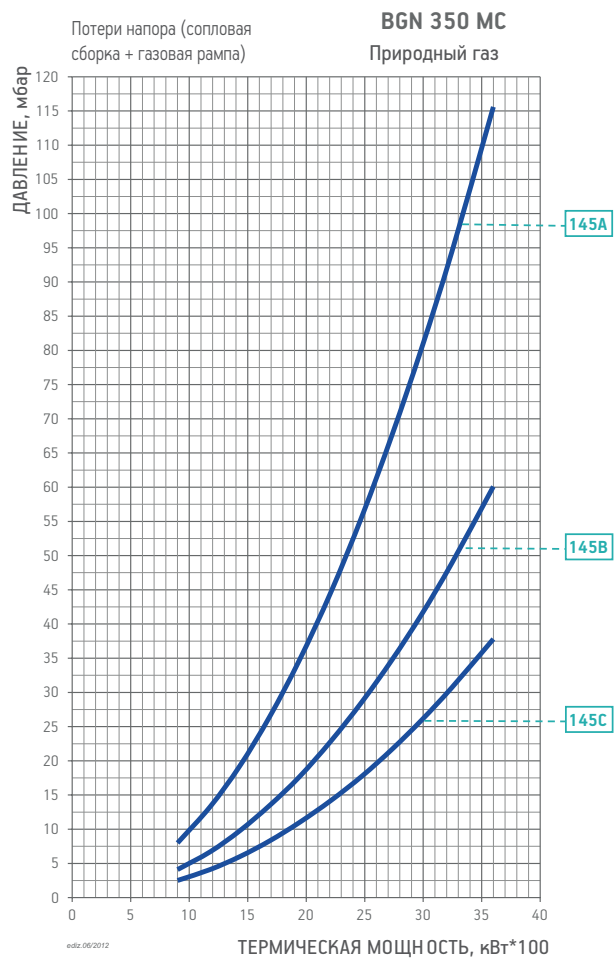

## СООТВЕТСТВИЕ ГОРЕЛКА/РАМПА

СЕ версия газовой ramпы соответствует EN676, EXP версия используется за пределами Европейского рынка

Модель	Вид газа	Кривая на графике	Версия	P.Мах ** мбар	Исполн.	Газовая ramпа Код	Рег. давления газа с фильтром Код	Адаптер горелка/ramпа Код	Контроль герметич. клап. Код	Схема.	Примеч.
BGN 350 MC	ПРИР. ГАЗ	145A	CE / EXP	500	CTV	19990566	в комплекте	–	в комплекте	B7	
		145B	CE / EXP	500	CTV	19990567	в комплекте	–	в комплекте	B7	
		145C	CE / EXP	500	CTV	19990568	в комплекте	–	в комплекте	B7	
BGN 300 LX BGN 300 LX V	ПРИР. ГАЗ	29A	CE	100	CTV	19990443	в комплекте	96000012	98000101	D3	11)
				360	CTV	19990450	в комплекте	96000012	98000101	D3	9) 11)
		29A	EXP	100	CTV	19990443	в комплекте	96000012	–	DE3	
				360	CTV	19990450	в комплекте	96000012	–	DE3	9)
		29B	CE	500	CTV	19990530	в комплекте	96000012	98000102	D3	11)
				500	CTV	19990530	в комплекте	96000012	–	DE3	
		29C	EXP	500	CTV	19990530	в комплекте	96000012	98000102	D3	
				500	CTV	19990539	в комплекте	96005003	98000101	D3	11)
		29D	CE	500	CTV	19990539	в комплекте	96005003	–	DE3	
				500	CTV	19990539	в комплекте	96005003	98000101	DE3	
		29D	EXP	500	CTV	19990485	в комплекте	96005004	98000101	D3	11)
				500	CTV	19990485	в комплекте	96005004	–	DE3	
BGN 350 DSPGN ME	ПРИР. ГАЗ	60A	CE / EXP	500	CTV	19990524	в комплекте	96000035	в комплекте	D2	
		60B	CE / EXP	500	CTV	19990577	в комплекте	–	в комплекте	D2	
		60C	CE / EXP	500	CTV	19990578	в комплекте	–	в комплекте	D2	

Модель	Вид газа	Версия	P.Min * мбар	Исполн.	Газовая ramпа Код	Рег. давления газа с фильтром Код	Адаптер горелка/ramпа Код	Контроль герметич. клап. Код	Схема.	Примеч.
BGN 350 MC	LPG	CE / EXP	30	CTV	19990567	в комплекте	–	в комплекте	B7	
BGN 350 DSPGN ME	LPG	CE / EXP	30	CTV	19990577	в комплекте	–	в комплекте	D2	

Для правильного выбора газовой ramпы см. стр. 14.  
Информация об устройстве и размерах газовой ramпы представлена на схемах см. стр. 270.

### ПРИМЕЧАНИЕ

- 9) Минимальное давление газа на входе в газовую ramпу не должно быть меньше 100 мбар.
- 11) Газовая ramпа обязательно должна быть с контролем герметичности клапанов согласно Европейскому нормативу EN676.
- CTV) Газовая ramпа с контролем герметичности клапанов.
- \*) Минимальное давление газа на входе в ramпу, необходимое для работы горелки на максимальной мощности при противодавлении в топке, равно 0.
- \*\*) Максимально допустимое давление газа на входе в регулятор.

кВт

от 400 до 4300



Серии

BGN

Согласно

Газ Директива 2009/142 CE  
 Е.М.С. Директива 2004/108/CE  
 L.V. Директива 2006/95/CE Стандарт: EN267



BGN 450 MC



BGN 390 LX



BGN 450 ME



	BGN 450 MC	BGN 390 LX	BGN 390 LX V	BGN 450 ME
Горелка газовая прошла типовые испытания ЕС в соответствии с европейским стандартом EN676. Способ управления:	<b>2-ступ. прогрессивн. с механич. рег. мощности</b>	<b>2-ступ. прогрессивн. с пневматич. рег. мощности</b>	<b>2-ступ. прогрессивн. с пневматич. рег. мощности</b>	<b>2-ступ. прогрессивн. с электронным рег. мощности</b>
Работа в модуляционном режиме благодаря монтажу автоматического регулятора модуляции (комплект по отдельному заказу).	•	•	•	•
Диапазон модуляции:	1:8	1:8	1:8	1:8
Горелка с низким содержанием NOx и CO в дымовых газах в соответствии с европейским стандартом EN676:	Class 2	Class 3	Class 3	Class 2
Регулировка воздуха для горения и сопла.	•	•	•	•
Легкость в обслуживании: сопловую сборку можно снять, не снимая горелки с котла.	•	•	•	•
Крепежный фланец, скользящий вдоль сопловой трубы, позволяет найти оптимальное положение сопла в камере сгорания.	•	•	•	•
Фланец крепежа к котлу с откидным двусторонним шарниром обеспечивает удобство обслуживания сопловой сборки без демонтажа горелки с котла.	•	•	•	•
Воздухозаборник с воздушной поворотной заслонкой. Регулировка расхода воздуха:	механический регулятор	электрический сервопривод	электрический сервопривод	электрический сервопривод
Полное закрытие воздушной заслонки при выключении горелки, во избежание теплопотерь.	•	•	•	•
Регулировка количества оборотов вентилятора в зависимости от этапа работы, с помощью преобразователя частоты, с целью существенного снижения уровня шума и потребления электроэнергии.			•	
SE версия газовой рампы оборудована рабочим и предохранительными клапанами с пневматическим приводом, контролем герметичности клапаном, реле минимального давления газа, регулятором давления и газовым фильтром.		•	•	
SE версия газовой рампы оборудована дроссельным клапаном, рабочим и предохранительными клапанами с электромагнитным приводом, контролем герметичности клапаном, реле минимального давления газа, регулятором давления и газовым фильтром.	•			•
Штекеры для подсоединения к газовой рампе с защитой от неправильного подключения	•	•	•	•
Подсоединение газовой рампы:	сверху	сверху	сверху	сверху/снизу
Ионизационный контроль пламени с разъемом для подключения микроамперметра.	•	•	•	•
Панель управления с сигнальными лампами.	•	•	•	
Панель управления с рабочим дисплеем и клавиатурой для программирования настроек горелки.				•
Семиполюсный штекер для подключения электропитания и термостата горелки.	•	•	•	•
Четырехполюсный штекер для управления второй ступенью горелки и для подключения электронного регулятора мощности.	•	•	•	•
Класс электрозащиты:	IP54	IP54	IP54	IP54
Корпус пульта управления из алюминиевого литья с классом электрозащиты IP55.	•	•	•	•

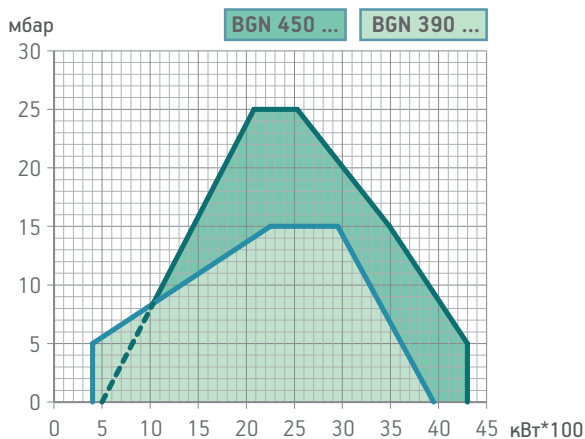

Модель	Размеры упаковки			Вес кг
	L	P	H	
BGN 450 MC	1250	1150	960	310
BGN 390 LX	1250	1150	960	310
BGN 390 LX V	2020	1140	1010	322
BGN 450 ME	1250	1150	960	310

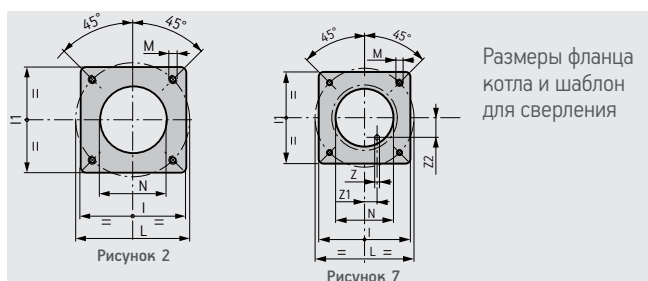
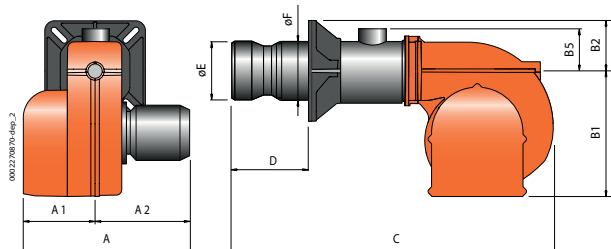

Модель	A мм	A1 мм	A2 мм	B1 мм	B2 мм	B5 мм	C мм	D мм	E мм	F мм	I мм	I1 мм	L мм	M мм	N мм	Z мм	Z1 мм	Z2 мм	Рис.
BGN 450 MC	880	400	480	580	310	310	1630	280 ÷ 480	316	275	440	440	400 ÷ 540	M20	360	-	-	-	2
BGN 390 LX	880	400	480	580	220	200	1630	280 ÷ 480	316	275	440	440	400 ÷ 540	M20	360	12	150	87	7
BGN 390 LX V	880	400	480	580	220	200	1870	280 ÷ 480	316	275	440	440	400 ÷ 540	M20	360	12	150	87	7
BGN 450 ME	880	400	480	580	220	310	1620	280 ÷ 480	316	275	440	440	400 ÷ 540	M20	360	-	-	-	2

Inverter	Класс выбросов	Мощность кВт	Модель	Код	Электрическое питание	Мощность двигателя кВт	Примеч.
----------	----------------	--------------	--------	-----	-----------------------	------------------------	---------

Частота 50 Гц

НОВИНКА	●	Class 2	500 ÷ 4300	BGN 450 MC	16940010	3ф AC 50Гц 400В	7,5	4)
		Class 3	400 ÷ 3950	BGN 390 LX	15290010	3ф AC 50Гц 400В	7,5	4)
		Class 3	400 ÷ 3950	BGN 390 LX V	15290015	3ф AC 50Гц 400В	7,5	4)
НОВИНКА	●	Class 2	500 ÷ 4300	BGN 450 ME	16950010	3ф AC 50Гц 400В	7,5	4)

Частота 60 Гц

НОВИНКА	●	Class 2	500 ÷ 4300	BGN 450 MC	16945410	3ф AC 60Гц 400В	9,0	4)
		Class 3	400 ÷ 3950	BGN 390 LX	15295410	3ф AC 60Гц 400В	9,0	4)
		Class 3	400 ÷ 3950	BGN 390 LX V	15295415	3ф AC 60Гц 400В	7,5	4)
НОВИНКА	●	Class 2	500 ÷ 4300	BGN 450 ME	16955410	3ф AC 60Гц 400В	9,0	4)

МОДУЛЯЦИОННЫЙ РЕЖИМ

Описание	код
BGN 450 MC/390 LX: электронный регулятор мощности	98000057
BGN 450 ME: электронный регулятор мощности	98000059
Датчик модуляции (см. стр. 266)	

АКСЕССУАРЫ ПО ЗАПРОСУ

Описание	код
Звукоизоляционный кожух (см. стр. 277)	97980057

КОМПОНЕНТЫ ГАЗОВОЙ ГОРЕЛКИ ВХОДЯЩИЕ В КОМПЛЕКТ ПСТАВКИ

Комплект крепления горелки к котлу (фланец, прокладка), семи- и четырехполюсный электрические штекеры

ПРИМЕЧАНИЕ

4) Горелка оборудована устройством перекрытия доступа воздуха в топку.  
 Теплотворная способность топлива при 0°C, 1013 мбар  
 Природный газ:  $H_i = 35,80 \text{ МДж/м}^3 = 8550 \text{ ккал/м}^3$ ,  
 Сжиженный газ:  $H_i = 92 \text{ МДж/м}^3 = 22000 \text{ ккал/м}^3$   
 Для другого вида газа или его давления свяжитесь с нашим представителем.

кВт

от 400 до 4300

Серии

BGN

СООТВЕТСТВИЕ ГОРЕЛКА/РАМПА

ГАЗОВЫЕ ГОРЕЛКИ

baltur

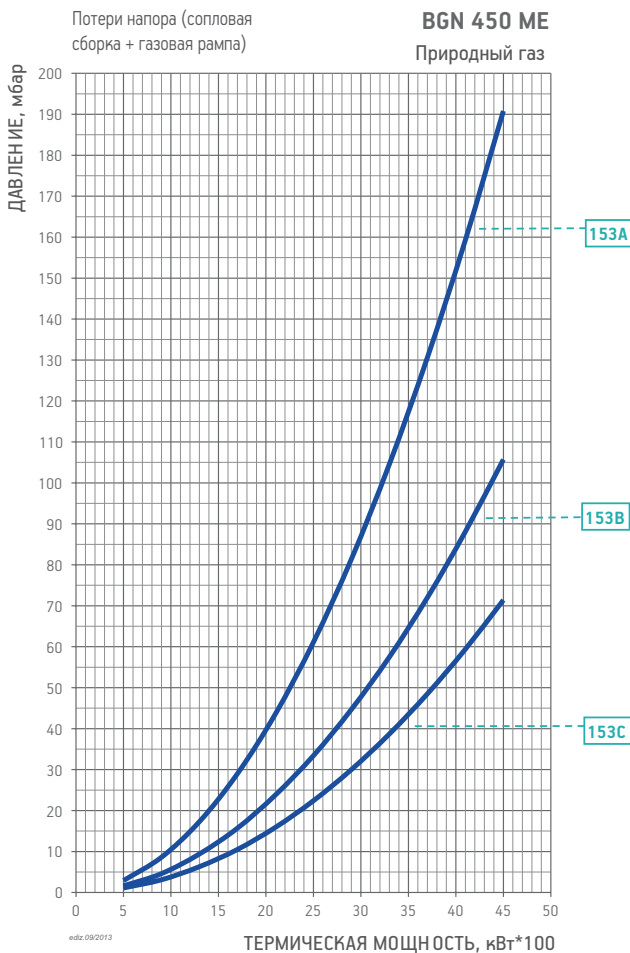
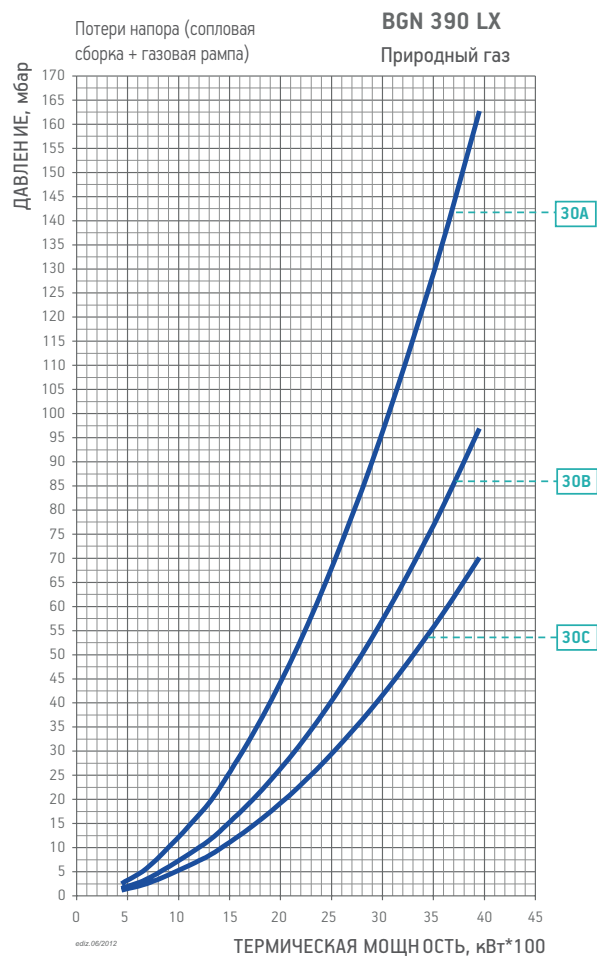
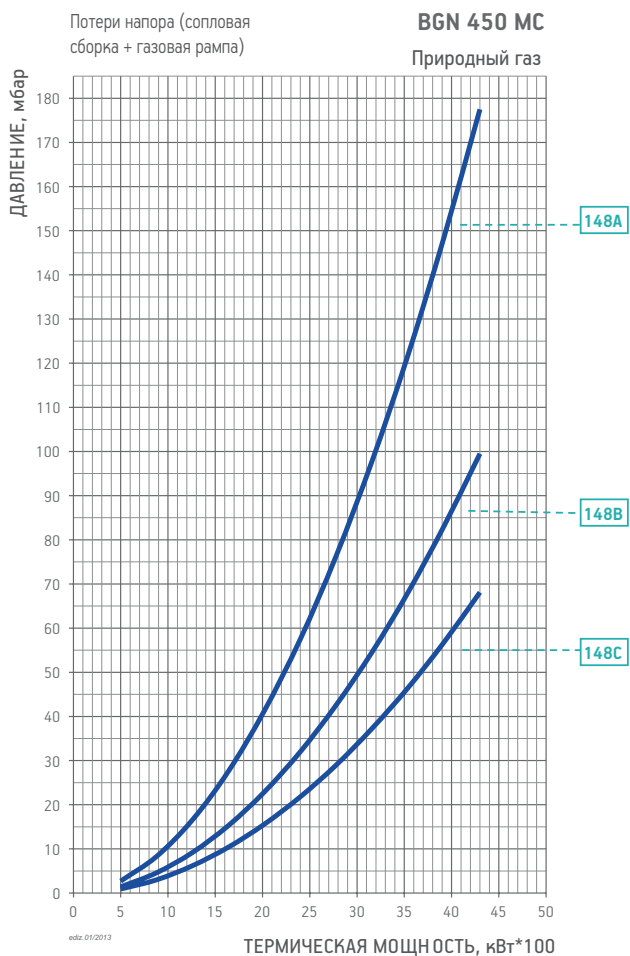



## СООТВЕТСТВИЕ ГОРЕЛКА/РАМПА

CE версия газовой ramпы соответствует EN676, EXP версия используется за пределами Европейского рынка

Модель	Вид газа	Кривая на графике	Версия	P.Мах ** мбар	Исполн.	Газовая ramпа	Рег. давления газа с фильтром	Адаптер горелка/ramпа	Контроль герметич. клап.	Схема	Прим.		
						Код	Код	Код	Код				
BGN 450 MC	ПРИР. ГАЗ	148A	CE/EXP	500	CTV	19990566	в комплекте	–	в комплекте	B7			
		148B	CE/EXP	500	CTV	19990567	в комплекте	–	в комплекте	B7			
		148C	CE/EXP	500	CTV	19990568	в комплекте	–	в комплекте	B7			
BGN 390 LX BGN 390 LX V	ПРИР. ГАЗ	30A	CE	500	CTV	19990530	в комплекте	96000012	98000102	D3	11)		
			EXP	500	CTV	19990530	в комплекте	96000012	–	DE3			
		30B	CE	500	CTV	19990539	в комплекте	96005003	98000101	D3	11)		
			EXP	500	CTV	19990539	в комплекте	96005003	–	DE3			
		30C	CE	500	CTV	19990485	в комплекте	96005004	98000101	D3	11)		
			EXP	500	CTV	19990485	в комплекте	96005004	–	DE3			
		BGN 450 ME	ПРИР. ГАЗ	153A	CE/EXP	500	CTV	19990524	в комплекте	96000035	в комплекте	D2	
				153B	CE/EXP	500	CTV	19990577	в комплекте	–	в комплекте	D2	
				153C	CE/EXP	500	CTV	19990578	в комплекте	–	в комплекте	D2	

Модель	Вид газа	Версия	P.Min * мбар	Исполн.	Газовая ramпа	Рег. давления газа с фильтром	Адаптер горелка/ramпа	Контроль герметич. клап.	Форсунки LPG Код	Схема	Прим.
					Код	Код	Код	Код			
BGN 450 MC	LPG	30	CE/EXP	CTV	19990567	в комплекте	–	в комплекте	98000364	B7	
BGN 450 ME	LPG	30	CE/EXP	CTV	19990577	в комплекте	–	в комплекте	98000364	D2	

Для правильного выбора газовой ramпы см. стр. 14.

Информация об устройстве и размерах газовой ramпы представлена на схемах см. стр. 270.

- ПРИМЕЧАНИЕ**
- 11) Газовая ramпа обязательно должна быть с контролем герметичности клапанов согласно Европейскому нормативу EN676.
  - CTV) Газовая ramпа с контролем герметичности клапанов.
  - \*) Минимальное давление газа на входе в ramпу, необходимое для работы горелки на максимальной мощности при противодавлении в топке, равном 0.
  - \*\*) Максимально допустимое давление газа на входе в регулятор.

кВт

от 480 до 5000



Серии

GI - TBG

Согласно

Газ Директива 2009/142 CE  
 Е.М.С. Директива 2004/108/CE  
 L.V. Директива 2006/95/CE Стандарт: EN267



GI 500 MC

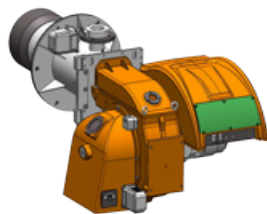

TBG 480 MC - TBG 480 ME



GI 500 ME

	GI 500 MC	TBG 480 MC	GI 500 ME	TBG 480 ME
Газовая горелка в соответствии Европейским нормативом EN676. Способ управления:	прогр. 2-ух ступ.механ. модул.	прогр. 2-ух ступ.механ. модул.	прогр. 2-ух ступ.электрон. модул.	прогр. 2-ух ступ.электрон. модул.
Модуляционный режим при наличии регулятора мощности в панели управления (заказывается вместе с модуляционным комплектом).	•	•	•	•
Диапазон модуляции:	1:7	1:10	1:7	1:10
Класс выбросов NOx и CO согласно Европейскому нормативу EN676:	Class 2	Class 3	Class 2	Class 3
Наиболее полное сжигание топлива при регул. соотношения воздух/топливо	•	•	•	•
Простое техническое обслуживание благодаря возможности демонтажа сопловой сборки без необходимости снятия горелки с котла.	•	•	•	•
Фиксированный крепежный фланец.	•	•	•	•
Фланец крепежа к котлу с откидным двусторонним шарниром обеспечивает удобство обслуживания сопловой сборки без демонтажа горелки с котла.	•	•	•	•
Воздухозаборник с воздушной поворотной заслонкой. Регулировка расхода воздуха:	механический регулятор	механический регулятор	электрический сервопривод	электрический сервопривод
Полное закрытие воздушной заслонки при выключении горелки, избежание теплотерь.	•	•	•	•
СЕ версия газовой рампы оборудована дроссельным клапаном, рабочим и предохранительным клапанами с электромагнитным приводом, контролем герметичности клапанов, реле минимального и максимального давления газа, регулятором давления и газовым фильтром.	•	•	•	•
Штекеры горелка/рампа с защитой от неправильного подключения	•	•	•	•
Подсоединение газовой рампы:	сверху	сверху	сверху/снизу	сверху/снизу
Ионизационный контроль пламени с разъемом для подключения микроамперметра.	•	•	•	•
Панель управления с сигнальными лампами.		•		
Панель управления оснащена дисплеем, показывающим рабочий процесс и клавиатурой для настройки горелки.			•	•
Клеммы для подключения электропитания и термостата.	•	•	•	•
Клеммы для управления второй ступенью горелки или подключения электронного регулятора мощности.	•	•	•	•
Класс электрозащиты:	IP40	IP54	IP40	IP54

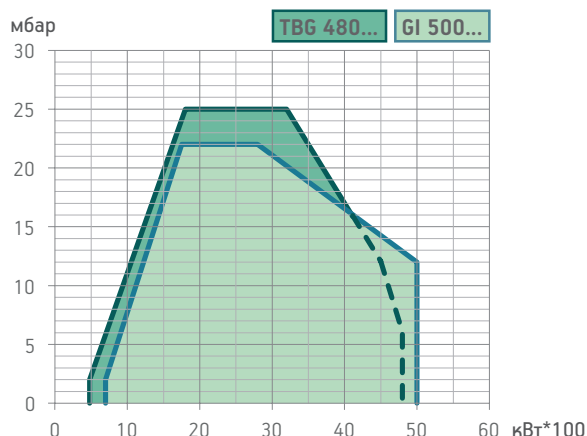

Модель	Размеры упаковки			Вес кг
	L	P	H	
GI 500 MC	1530	1150	960	320
TBG 480 MC	1530	1150	960	380
GI 500 ME	1530	1150	960	320
TBG 480 ME	1530	1150	960	380

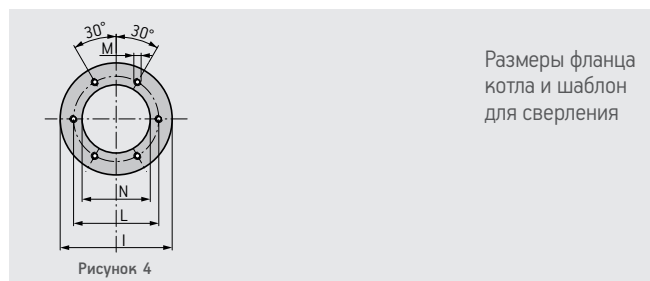
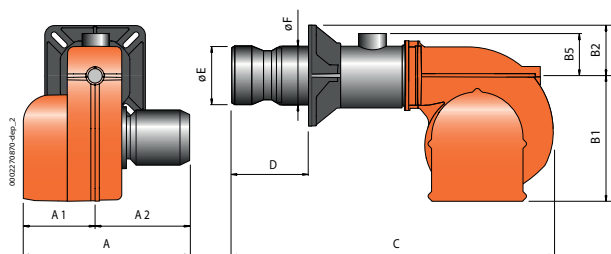

Модель	A мм	A1 мм	A2 мм	B1 мм	B2 мм	B5 мм	C мм	D мм	E мм	F мм	I мм	L мм	M мм	N мм	Рис.
GI 500 MC	1040	415	625	580	320	290	1830	500	366	325	580	520	M20	380	4
TBG 480 MC	985	385	600	580	290	285	1940	620	366	322	580	520	M20	380	4
GI 500 ME	1025	400	625	580	320	290	1830	500	366	325	580	520	M20	380	4
TBG 480 ME	985	385	600	580	290	285	1940	620	366	322	580	520	M20	380	4

	Класс выбросов	Мощность кВт	Модель	Код	Электрическое питание	Мощность двигателя кВт	Примеч.
<b>Частота 50 Гц</b>							
НОВИНКА	Class 2	700 ÷ 5000	GI 500 MC	66420010	3ф AC 50Гц 400В	15	4)
НОВИНКА	Class 3	480 ÷ 4800	TBG 480 MC	67190010	3ф AC 50Гц 400В	11	4)
НОВИНКА	Class 2	700 ÷ 5000	GI 500 ME	66410020	3ф AC 50Гц 400В	15	4)
НОВИНКА	Class 3	480 ÷ 4800	TBG 480 ME	67180010	3ф AC 50Гц 400В	11	4)
<b>Частота 60 Гц</b>							
НОВИНКА	Class 2	700 ÷ 5000	GI 500 MC	66425410	3ф AC 60Гц 400В	15	4)
НОВИНКА	Class 3	480 ÷ 4800	TBG 480 MC	67195410	3ф AC 60Гц 400В	13	4)
НОВИНКА	Class 2	700 ÷ 5000	GI 500 ME	66415420	3ф AC 60Гц 400В	15	4)
НОВИНКА	Class 3	480 ÷ 4800	TBG 480 ME	67185410	3ф AC 60Гц 400В	13	4)

### МОДУЛЯЦИОННЫЙ РЕЖИМ

Описание	код
GI 500 MC/500 ME - TBG 480 MC: электронный регулятор мощности	98000055
TBG 480 ME: электронный регулятор мощности	98000059

Датчик модуляции (см. стр. 266)

### АКСЕССУАРЫ ПО ЗАПРОСУ

Описание	код
Звукоизоляционный кожух (см. стр. 277)	97980058
TBG 480: комплект форсунок для котлов с реверсивной топкой	98000362

### КОМПОНЕНТЫ ГАЗОВОЙ ГОРЕЛКИ ВХОДЯЩИЕ В КОМПЛЕКТ ПОСТАВКИ

Комплект крепления горелки к котлу (фланец, прокладка)

### ПРИМЕЧАНИЕ

4) Горелка оборудована устройством перекрытия доступа воздуха в топку.  
**Теплотворная способность топлива при 0°C, 1013 мбар**  
**Природный газ:**  $H_i = 35,80 \text{ МДж/м}^3 = 8550 \text{ ккал/м}^3$ ,  
**Сжиженный газ:**  $H_i = 92 \text{ МДж/м}^3 = 22000 \text{ ккал/м}^3$   
 Для другого вида газа или его давления свяжитесь с нашим представителем.

кВт  
от 480 до 5000

Серии  
GI - TBG

СООТВЕТСТВИЕ ГОРЕЛКА/РАМПА

ГАЗОВЫЕ ГОРЕЛКИ

baltur

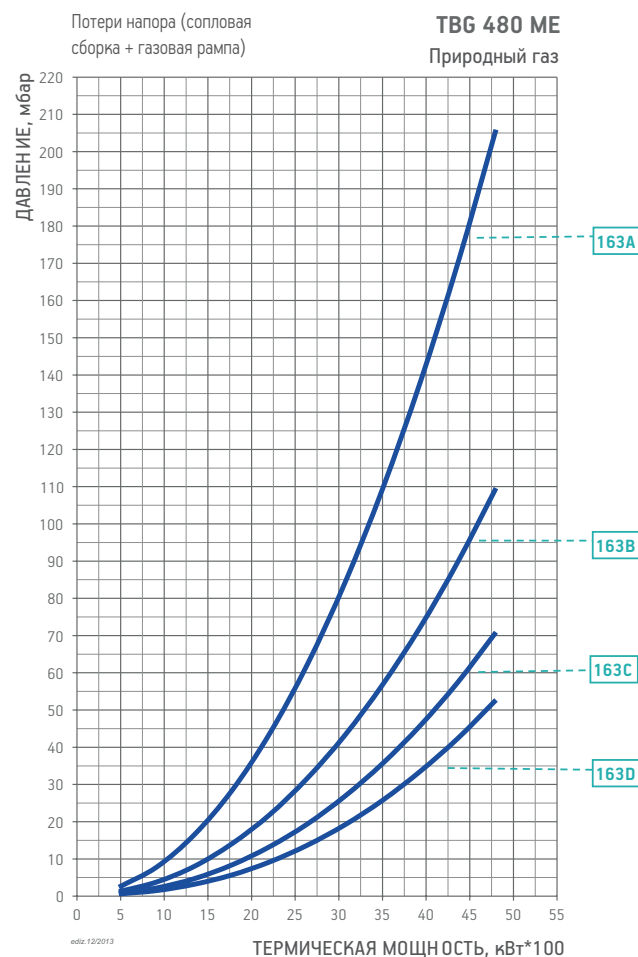
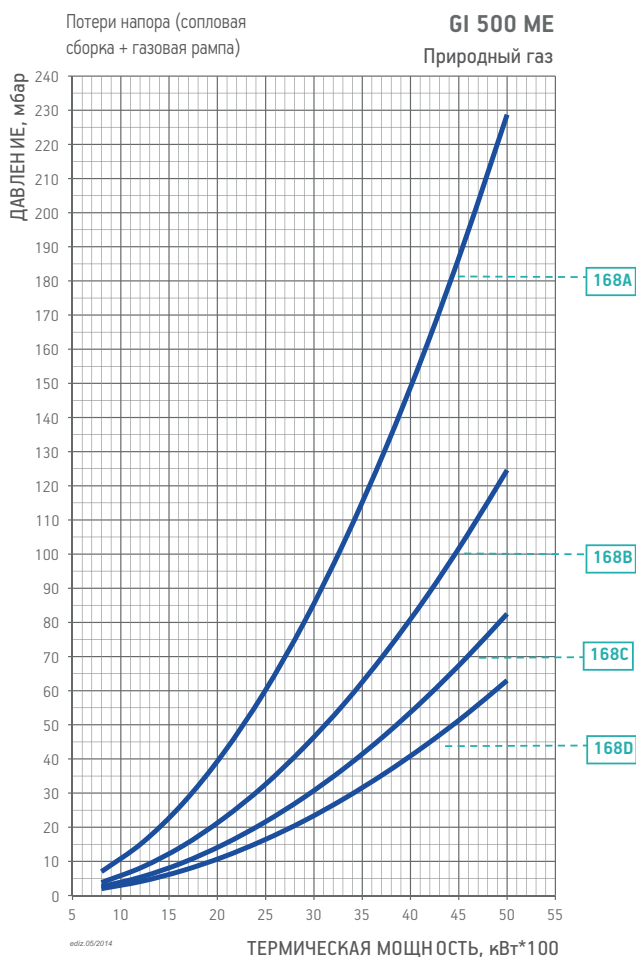
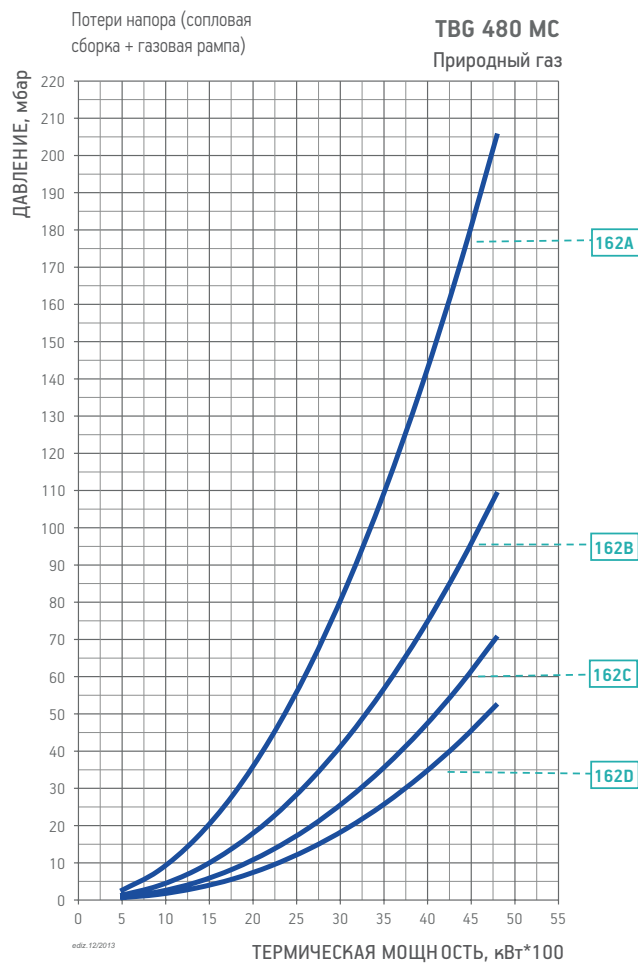
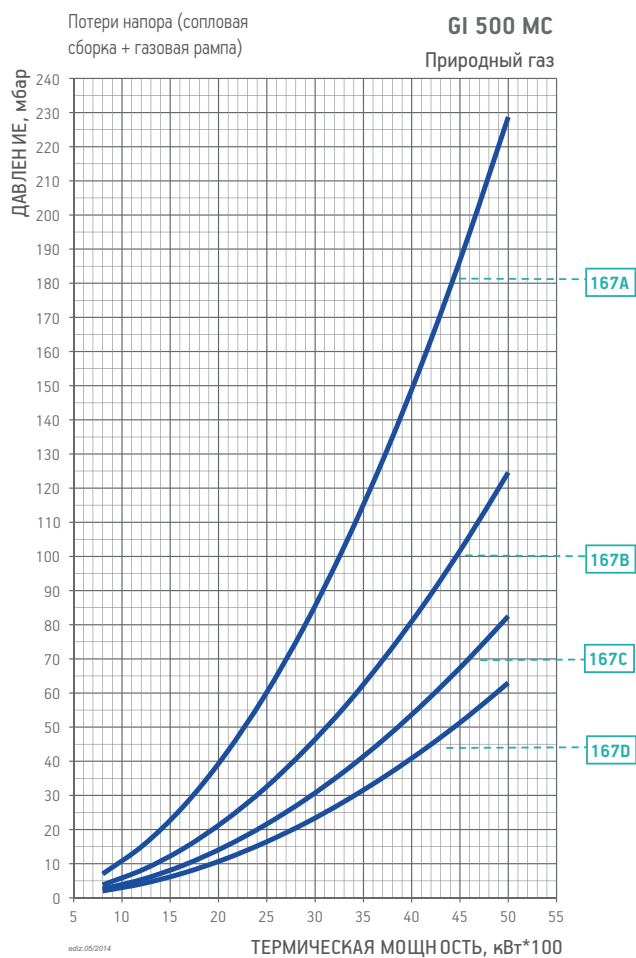

СЕ версия газовой ramпы соответствует EN676, EXP версия используется за пределами Европейского рынка

Модель	Вид газа	Кривая на графике	Версия	P.Мах **	Исполн.	Газовая ramпа	Рег. давления газа с фильтром	Адаптер горелка/рампа	Контроль герметич. клап.	Схема	Прим.
						Код	Код	Код	Код		
GI 500 MC	ПРИР. ГАЗ	167A	CE	500	CTV	19990595	в комплекте	–	98000102	D8	11)
			EXP	500	CTV	19990595	в комплекте	–	–	DE8	
			CE	500	CTV	19990595	в комплекте	–	98000102	DE8	
			EXP	500	CTV	19990596	в комплекте	–	–	DE8	
			CE	500	CTV	19990596	в комплекте	–	98000101	D8	11)
			EXP	500	CTV	19990596	в комплекте	–	98000101	DE8	
		167C	CE	500	CTV	19990597	в комплекте	–	98000101	D8	11)
			EXP	500	CTV	19990597	в комплекте	–	–	DE8	
			CE	500	CTV	19990597	в комплекте	–	98000101	DE8	
			EXP	500	CTV	19990598	в комплекте	–	98000101	D8	11)
			CE	500	CTV	19990598	в комплекте	–	–	DE8	
			EXP	500	CTV	19990598	в комплекте	–	98000101	DE8	
TBG 480 MC	ПРИР. ГАЗ	162A	CE / EXP	500	CTV	19990599	в комплекте	–	в комплекте	D8	
		162B	CE / EXP	500	CTV	19990600	в комплекте	–	в комплекте	D8	
		162C	CE / EXP	500	CTV	19990601	в комплекте	–	в комплекте	D8	
		162D	CE / EXP	500	CTV	19990602	в комплекте	–	в комплекте	D8	
GI 500 ME	ПРИР. ГАЗ	168A	CE / EXP	500	CTV	19990541	в комплекте	–	в комплекте	D4	
		168B	CE / EXP	500	CTV	19990542	в комплекте	–	в комплекте	D4	
		168C	CE / EXP	500	CTV	19990543	в комплекте	–	в комплекте	D4	
		168D	CE / EXP	500	CTV	19990544	в комплекте	–	в комплекте	D4	
TBG 480 ME	ПРИР. ГАЗ	163A	CE / EXP	500	CTV	19990541	в комплекте	–	в комплекте	D4	
		163B	CE / EXP	500	CTV	19990542	в комплекте	–	в комплекте	D4	
		163C	CE / EXP	500	CTV	19990543	в комплекте	–	в комплекте	D4	
		163D	CE / EXP	500	CTV	19990544	в комплекте	–	в комплекте	D4	

Для правильного выбора газовой ramпы см. стр. 14.

Информация об устройстве и размерах газовой ramпы представлена на схемах см. стр. 270.

**ПРИМЕЧАНИЕ**

- 11)** Газовая ramпа обязательно должна быть с контролем герметичности клапанов согласно Европейскому нормативу EN676.
- CTV)** Газовая ramпа с контролем герметичности клапанов.
- \*)** Минимальное давление газа на входе в ramпу, необходимое для работы горелки на максимальной мощности при противодавлении в топке, равном 0.
- \*\*)** Максимально допустимое давление газа на входе в регулятор.

кВт

от 650 до 5100



Серии

GI - TBG

Согласно

Газ Директива 2009/142 CE  
 Е.М.С. Директива 2004/108/CE  
 L.V. Директива 2006/95/CE Стандарт: EN267



BGN 510 MC



BGN 510 ME

	BGN 510 MC	BGN 510 ME
Газовая горелка в соответствии Европейским нормативом EN676. Способ управления:	<b>прогр. 2-ухступ. механ.модул.</b>	<b>прогр. 2-ухступ. электрон.модул.</b>
Модуляционный режим при наличии регулятора мощности в панели управления (заказывается вместе с модуляционным комплектом).	•	•
Диапазон модуляции:	1:8	1:8
Класс выбросов NOx и CO согласно Европейскому нормативу EN676:	Class 2	Class 2
Наиболее полное сжигание топлива при регул. соотношения воздух/топливо	•	•
Простое техническое обслуживание благодаря возможности демонтажа сопловой сборки без необходимости снятия горелки с котла.	•	•
Крепежный фланец, скользящий вдоль сопловой трубы, позволяет найти оптимальное положение сопла в камере сгорания.	•	•
Фланец крепежа к котлу с откидным двусторонним шарниром обеспечивает удобство обслуживания сопловой сборки без демонтажа горелки с котла.	•	•
Воздухозаборник с воздушной поворотной заслонкой. Регулировка расхода воздуха:	механический регулятор	электрический сервопривод
Полное закрытие воздушной заслонки при выключении горелки, во избежание теплопотерь.	•	•
SE версия газовой рампы оборудована дроссельным клапаном, рабочим и предохранительными клапанами с электромагнитным приводом, контролем герметичности клапанов, реле минимального давления газа, регулятором давления и газовым фильтром.	•	•
Штекеры для подсоединения к газовой рампе с защитой от неправильного подключения	•	•
Подсоединение газовой рампы:	сверху	сверху/снизу
Ионизационный контроль пламени с разъемом для подключения микроамперметра.	•	•
Панель управления с сигнальными лампами.	•	
Панель управления оснащена дисплеем, показывающим рабочий процесс и клавиатурой для настройки горелки.		•
Семиполюсный штекер для подключения электропитания и термостата горелки.	•	•
Четырехполюсный штекер для управления второй ступенью горелки и для подключения электронного регулятора мощности.	•	•
Класс электрозащиты:	IP54	IP54
Корпус пульта управления из алюминиевого литья с классом электрозащиты IP55.	•	•

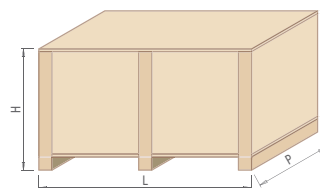
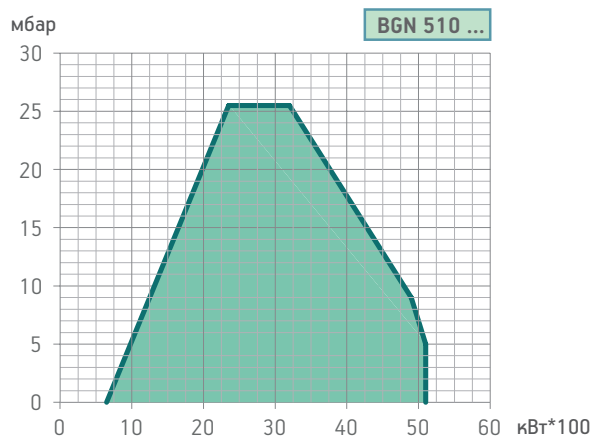

Модель	Размеры упаковки			Вес кг
	L	P	H	
BGN 510 MC	1250	1150	960	265
BGN 510 ME	1250	1150	960	265

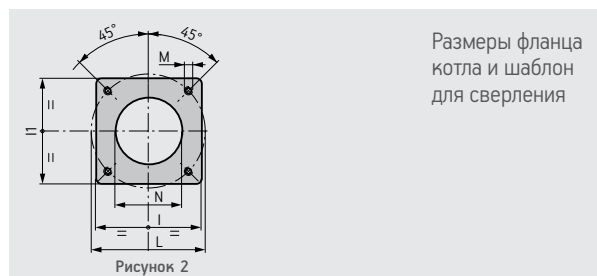
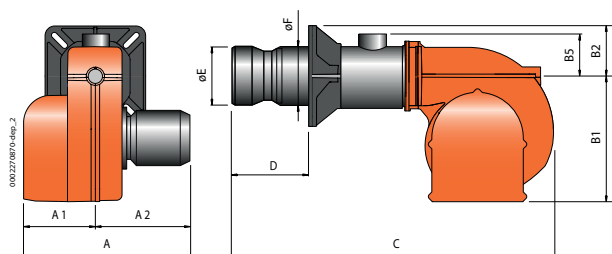

Модель	A мм	A1 мм	A2 мм	B1 мм	B2 мм	B5 мм	C мм	D мм	E мм	F мм	I мм	II мм	L мм	M мм	N мм	Рис.
BGN 510 MC	920	400	520	580	310	310	1660	280 ÷ 480	316	275	440	440	400 ÷ 540	M20	360	2
BGN 510 ME	920	400	520	580	220	310	1660	280 ÷ 480	316	275	440	440	400 ÷ 540	M20	360	2

Класс выбросов	Мощность кВт	Модель	Код	Электрическое питание	Мощность двигателя кВт	Примеч.
class 2	650 ÷ 5100	BGN 510 MC	16970010	3ф AC 50Гц 400В	11	4)
class 2	650 ÷ 5100	BGN 510 ME	16980010	3ф AC 50Гц 400В	11	4)

### МОДУЛЯЦИОННЫЙ РЕЖИМ

Описание	код
BGN 510 MC: электронный регулятор мощности	98000057
BGN 510 ME: электронный регулятор мощности датчик модуляции (см. стр. 266)	98000059

### ПРИМЕЧАНИЕ

4) Горелка оборудована устройством перекрытия доступа воздуха в топку.  
**Теплотворная способность топлива при 0°C, 1013 мбар**  
**Природный газ:**  $H_i = 35,80 \text{ МДж/м}^3 = 8550 \text{ ккал/м}^3$ ,  
**Сжиженный газ:**  $H_i = 92 \text{ МДж/м}^3 = 22000 \text{ ккал/м}^3$   
 Для другого вида газа или его давления свяжитесь с нашим представителем.

### АКСЕССУАРЫ ПО ЗАПРОСУ

Описание	код
Звукоизоляционный кожух (см. стр. 277)	97980057

### КОМПОНЕНТЫ ГАЗОВОЙ ГОРЕЛКИ ВХОДЯЩИЕ В КОМПЛЕКТ ПОСТАВКИ

Комплект крепления горелки к котлу (фланец, прокладка), семи- и четырехполюсные электрические штекеры

кВт  
от 480 до 5000

Серии

GI - TBG

СООТВЕТСТВИЕ ГОРЕЛКА/РАМПА

ГАЗОВЫЕ ГОРЕЛКИ

baltur

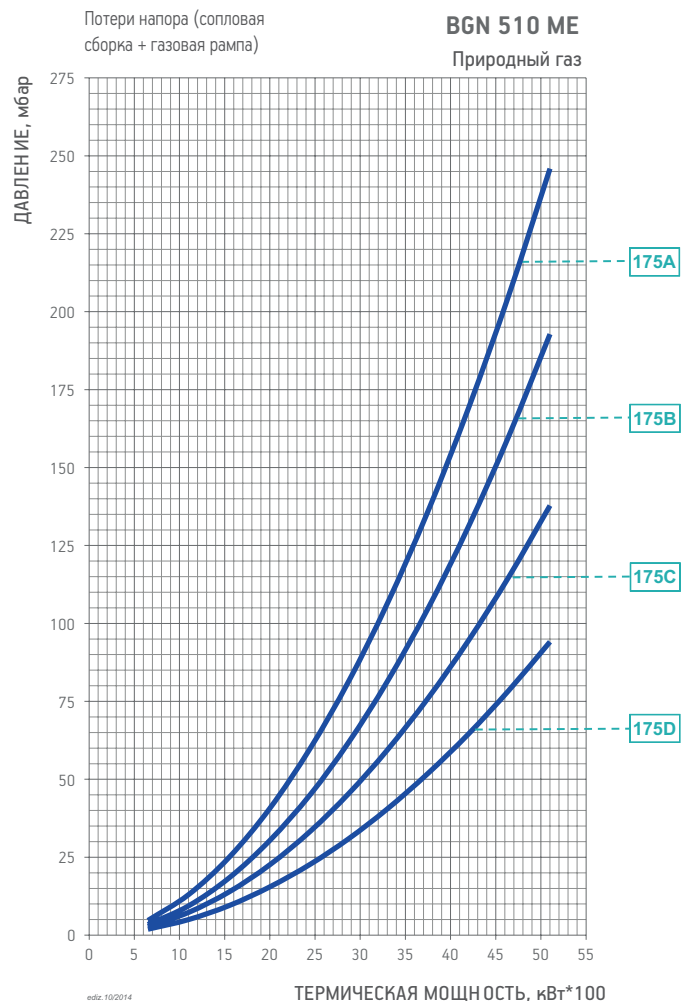
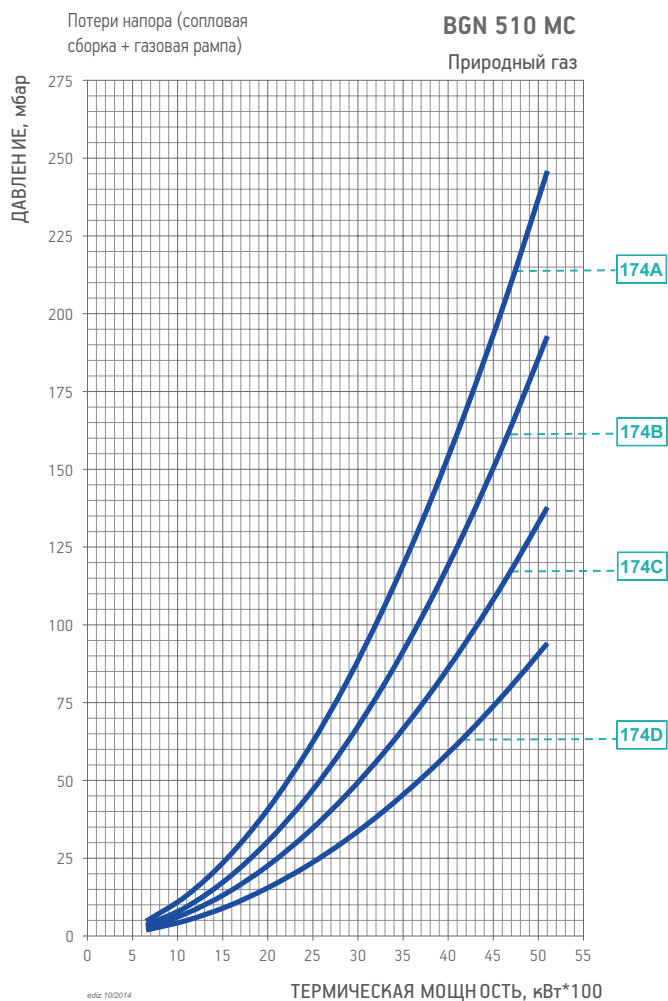



СЕ версия газовой ramпы соответствует EN676, EXP версия используется за пределами Европейского рынка

Модель	Вид газа	Кривая на графике	P. Max ** мбар	Исполн.	Газовая ramпа	Рег. давления газа с фильтром	Адаптер горелка/ramпа	Контроль герметич. клап.	Схема	Прим.
					Код	Код	Код	Код		
BGN 510 MC	ПРИР.	174A	500	CTV	19990566	в комплекте	–	в комплекте	B7	
		174B	500	CTV	19990613	в комплекте	–	в комплекте	B7	
	ГАЗ	174C	500	CTV	19990567	в комплекте	–	в комплекте	B7	
		174D	500	CTV	19990568	в комплекте	–	в комплекте	B7	
BGN 510 ME	ПРИР.	175A	500	CTV	19990524	в комплекте	96000035	в комплекте	D2	
		175B	500	CTV	19990614	в комплекте	–	в комплекте	D2	
	ГАЗ	175C	500	CTV	19990577	в комплекте	–	в комплекте	D2	
		175D	500	CTV	19990578	в комплекте	–	в комплекте	D2	

Модель	Вид газа	P. Min * мбар	Исполн.	Газовая ramпа	Рег. давления газа с фильтром	Адаптер горелка/ramпа	Контроль герметич. клап.	Комплект форсунок LPG	Схема	Прим.
				Код	Код	Код	Код	Код		
BGN 510 MC	GPL	70	CTV	19990567	в комплекте	–	в комплекте	98000365	B7	
BGN 510 ME	GPL	70	CTV	19990577	в комплекте	–	в комплекте	98000365	D2	

Для правильного выбора газовой ramпы см. стр. 14.  
Информация об устройстве и размерах газовой ramпы представлена на схемах см. стр. 270.

- ПРИМЕЧАНИЕ**
- CTV) Газовая ramпа с контролем герметичности клапанов.
  - \*) Минимальное давление газа на входе в ramпу, необходимое для работы горелки на максимальной мощности при противодавлении в топке, равном 0.
  - \*\*) Максимально допустимое давление газа на входе в регулятор.

кВт  
от 500 до 7000



Серии  
GI - TBG

Согласно

Газ Директива 2009/142 CE  
Е.М.С. Директива 2004/108/CE  
L.V. Директива 2006/95/CE Стандарт: EN267



GI 700 MC



GI 700 ME



TBG 600 ME

	GI 700 MC	GI 700 ME	TBG 600 ME
Газовая горелка в соответствии Европейским нормативом EN676. Способ управления:	<b>прогр. 2-ухступ. механ.модул.</b>	<b>прогр. 2-ухступ. электрон.модул.</b>	<b>прогр. 2-ухступ. электрон.модул.</b>
Модуляционный режим при наличии регулятора мощности в панели управления (заказывается вместе с модуляционным комплектом).	•	•	•
Диапазон модуляции:	1:7	1:7	1:12
Класс выбросов NOx и CO согласно Европейскому нормативу EN676:	Class 2	Class 2	Class 3
Наиболее полное сжигание топлива при регул. соотношения воздух/топливо	•	•	
Простое техническое обслуживание благодаря возможности демонтажа сопловой сборки без необходимости снятия горелки с котла.	•	•	•
Фиксированный крепежный фланец.	•	•	•
Фланец крепежа к котлу с откидным двусторонним шарниром обеспечивает удобство обслуживания сопловой сборки без демонтажа горелки с котла.	•	•	•
Воздухозаборник с воздушной поворотной заслонкой. Регулировка расхода воздуха:	механический регулятор	электрический сервопривод	электрический сервопривод
Полное закрытие воздушной заслонки при выключении горелки, во избежание теплотерь.	•	•	•
Использован материал снижающий шум вентилятора.			•
SE версия газовой рампы оборудована дроссельным клапаном, рабочими предохранительными клапанами с электромагнитным приводом, контролем герметичности клапанов, реле минимального и максимального давления газа, регулятором давления и газовым фильтром.	•	•	•
Штекеры горелка/рампа с защитой от неправильного подключения	•	•	•
Подсоединение газовой рампы:	сверху	сверху/снизу	сверху/снизу
Ионизационный контроль пламени с разъемом для подключения микроамперметра.	•	•	•
Панель управления оснащена дисплеем, показывающим рабочий процесс и клавиатурой для настройки горелки.		•	•
Клеммы для подключения электропитания и термостата.	•	•	•
Клеммы для управления второй ступенью горелки или подключения электронного регулятора мощности.	•	•	•
Класс электрозащиты:	IP40	IP40	IP54

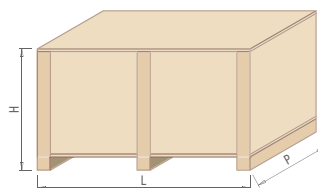
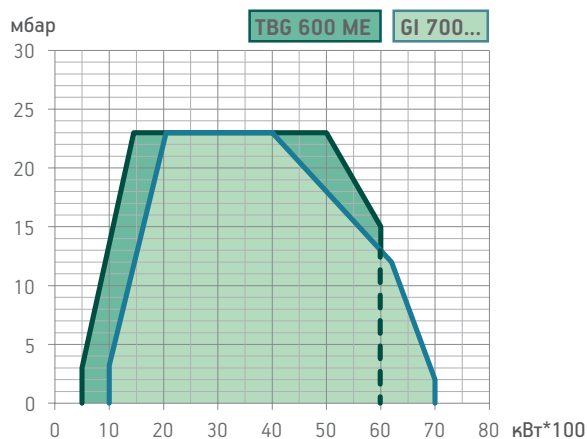

Модель	Размеры упаковки			Вес кг
	L	P	H	
GI 700 MC	1530	1150	960	320
GI 700 ME	1530	1150	960	320
TBG 600 ME	1950	1510	1320	455

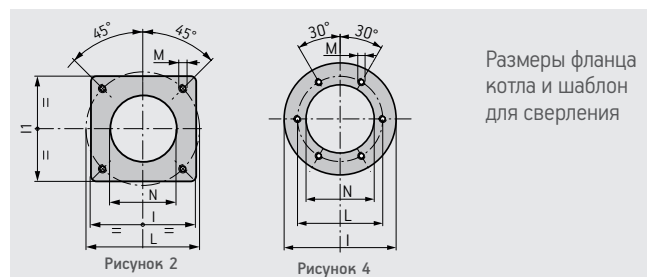
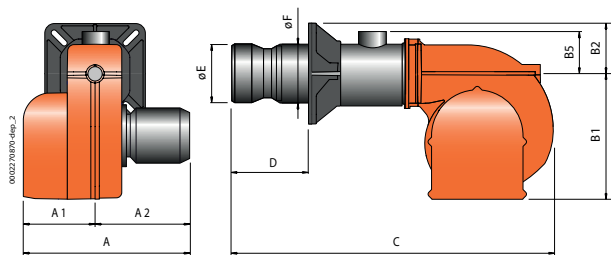

Модель	A мм	A1 мм	A2 мм	B1 мм	B2 мм	B5 мм	C мм	D мм	E мм	F мм	I мм	II мм	L мм	M мм	N мм	Рис.
GI 700 MC	1080	415	665	580	320	290	1830	500	390	325	580	—	520	M20	400	4
GI 700 ME	1065	400	665	580	320	290	1830	500	390	325	580	—	520	M20	400	4
TBG 600 ME	1230	570	660	740	260	310	2000	700	418	432	520	520	594	M20	440	2

	Класс выбросов	Мощность кВт	Модель	Код	Электрическое питание	Мощность двигателя кВт	Примеч.
<b>Частота 50 Гц</b>							
НОВИНКА	Class 2	1000 ÷ 7000	GI 700 MC	66440010	3ф AC 50Гц 400В	18,5	4)
НОВИНКА	Class 2	1000 ÷ 7000	GI 700 ME	66430020	3ф AC 50Гц 400В	18,5	4)
	Class 3	500 ÷ 6000	TBG 600 ME	67200010	3ф AC 50Гц 400В	11,0	4)
<b>Частота 60 Гц</b>							
НОВИНКА	Class 2	1000 ÷ 7000	GI 700 MC	66445410	3ф AC 60Гц 400В	22,0	4)
НОВИНКА	Class 2	1000 ÷ 7000	GI 700 ME	66435420	3ф AC 60Гц 400В	22,0	4)
	Class 3	500 ÷ 6000	TBG 600 ME	67205410	3ф AC 60Гц 400В	11,0	4)

Рабочее поле горелки и "Термическая мощность, кВт" зависит от характеристик газовой рампы, с которой работает горелка (см. соответствие горелка/рампа).

### МОДУЛЯЦИОННЫЙ РЕЖИМ

Описание	код
GI 700 MC/700 ME: электронный регулятор мощности	98000055
TBG 600 ME: электронный регулятор мощности	98000059
Датчик модуляции (см. стр. 266)	

### АКСЕССУАРЫ ПО ЗАПРОСУ

Описание	код
Звукоизоляционный кожух (см. стр. 277)	97980058
TBG 600 ME: комплект форсунок для котлов с реверсивной топкой	98000360

### КОМПОНЕНТЫ ГАЗОВОЙ ГОРЕЛКИ ВХОДЯЩИЕ В КОМПЛЕКТ ПОСТАВКИ

Комплект крепления горелки к котлу (фланец, прокладка)

### ПРИМЕЧАНИЕ

4) Горелка оборудована устройством перекрытия доступа воздуха в топку.  
**Теплотворная способность топлива при 0°C, 1013 мбар**  
**Природный газ:**  $H_i = 35,80 \text{ МДж/м}^3 = 8550 \text{ ккал/м}^3$ ,  
**Сжиженный газ:**  $H_i = 92 \text{ МДж/м}^3 = 22000 \text{ ккал/м}^3$   
 Для другого вида газа или его давления свяжитесь с нашим представителем.

кВт

от 500 до 7000

Серии

GI - TBG

СООТВЕТСТВИЕ ГОРЕЛКА/РАМПА

ГАЗОВЫЕ ГОРЕЛКИ

baltur

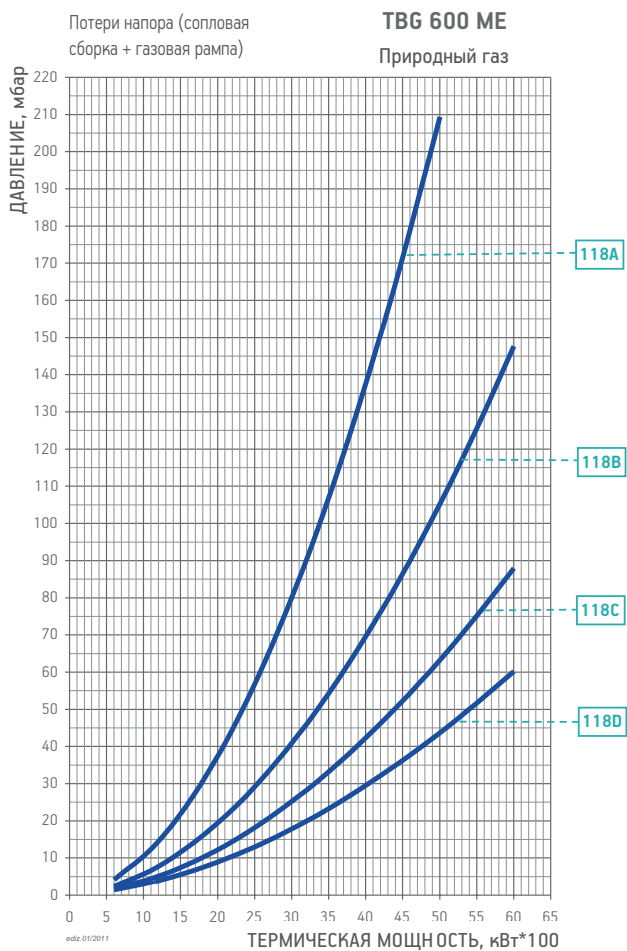
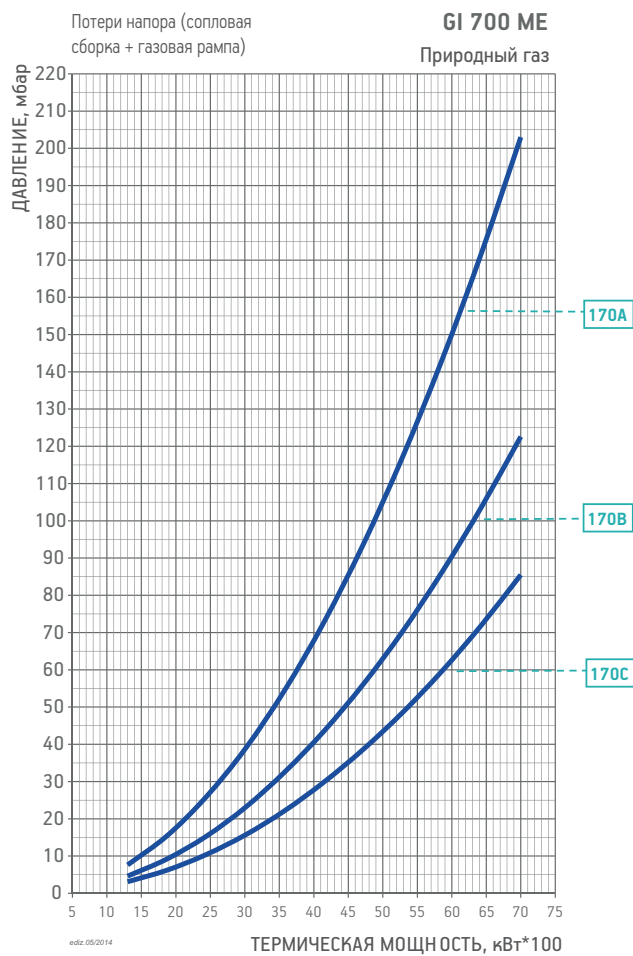
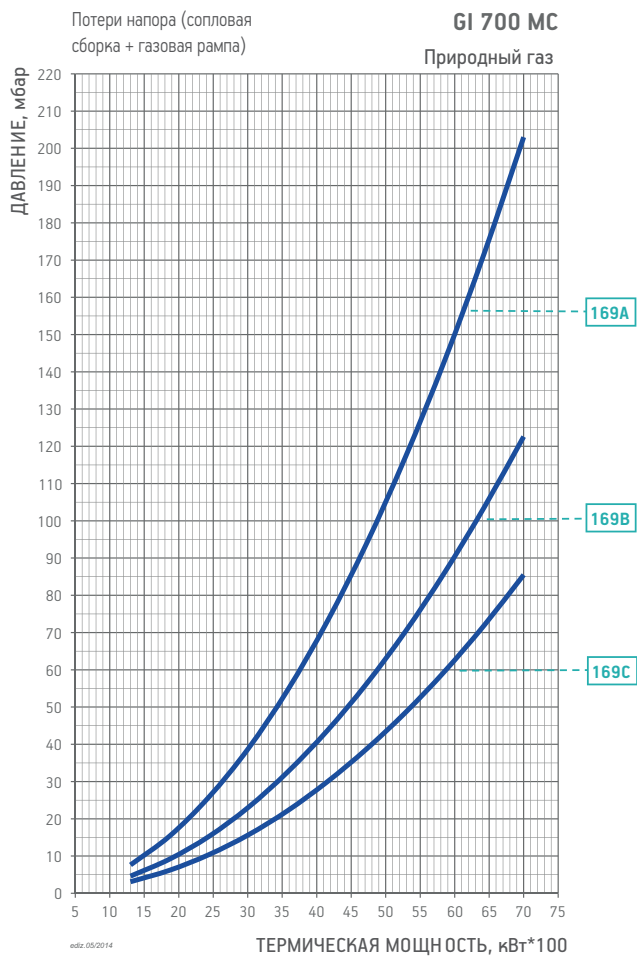

СЕ версия газовой ramпы соответствует EN676, EXP версия используется за пределами Европейского рынка

Модель	Вид газа	Кривая на графике	Версия	P.Мах **	Исполн.	Газовая ramпа	Рег. давления газа с фильтром	Адаптер горелка/ramпа	Контроль герметич. клап.	Схема	Прим.	
						Код	Код	Код	Код			
GI 700 MC	ПРИР. ГАЗ	169A	CE	500	CTV	19990596	в комплекте	–	98000101	D8	11)	
			EXP	500	CTV	19990596	в комплекте	–	–	DE8		
			CE	500	CTV	19990596	в комплекте	–	98000101	DE8		
			EXP	500	CTV	19990597	в комплекте	–	–	DE8		
			EXP	500	CTV	19990597	в комплекте	–	98000101	DE8		
			CE	500	CTV	19990598	в комплекте	–	98000101	D8	11)	
GI 700 ME	ПРИР. ГАЗ	169C	EXP	500	CTV	19990598	в комплекте	–	–	DE8		
			CTV	500	CTV	19990598	в комплекте	–	98000101	DE8		
			170A	CE / EXP	500	CTV	19990542	в комплекте	–	в комплекте	D4	
			170B	CE / EXP	500	CTV	19990543	в комплекте	–	в комплекте	D4	
			170C	CE / EXP	500	CTV	19990544	в комплекте	–	в комплекте	D4	
			118A	CE / EXP	500	CTV	19990541	в комплекте	–	в комплекте	D4	
TVG 600 ME	ПРИР. ГАЗ	118B	CE / EXP	500	CTV	19990542	в комплекте	–	в комплекте	D4		
			118C	CE / EXP	500	CTV	19990543	в комплекте	–	в комплекте	D4	
			118D	CE / EXP	500	CTV	19990544	в комплекте	–	в комплекте	D4	
			118D	CE / EXP	500	CTV	19990544	в комплекте	–	в комплекте	D4	

Для правильного выбора газовой ramпы см. стр. 14.  
Информация об устройстве и размерах газовой ramпы представлена на схемах см. стр. 270.

- ПРИМЕЧАНИЕ**
- 11) Газовая ramпа обязательно должна быть с контролем герметичности клапанов согласно Европейскому нормативу EN676.
  - CTV) Газовая ramпа с контролем герметичности клапанов.
  - \*) Минимальное давление газа на входе в ramпу, необходимое для работы горелки на максимальной мощности при противодавлении в топке, равно 0.
  - \*\*) Максимально допустимое давление газа на входе в регулятор.

кВт  
от 800 до 8000



Серии  
TBG

Согласно

Газ Директива 2009/142 CE  
Е.М.С. Директива 2004/108/CE  
L.V. Директива 2006/95/CE Стандарт: EN267



	TBG 800 MC	TBG 800 ME
Газовая горелка в соответствии Европейским нормативом EN676. Способ управления:	<b>прогр. 2-ухступ. механ.модул.</b>	<b>прогр. 2-ухступ. электрон.модул.</b>
Модуляционный режим при наличии регулятора мощности в панели управления (заказывается вместе с модуляционным комплектом).	•	•
Диапазон модуляции:	1:10	1:10
Класс выбросов NOx и CO согласно Европейскому нормативу EN676:	Class 3	Class 3
Простое техническое обслуживание благодаря возможности демонтажа сопловой сборки без необходимости снятия горелки с котла.	•	•
Фиксированный крепежный фланец.	•	•
Фланец крепежа к котлу с откидным двусторонним шарниром обеспечивает удобство обслуживания сопловой сборки без демонтажа горелки с котла.	•	•
Воздухозаборник с воздушной поворотной заслонкой. Регулировка расхода воздуха:	механический регулятор	электрический сервопривод
Полное закрытие воздушной заслонки при выключении горелки, во избежание теплотеря.	•	•
Использован материал снижающий шум вентилятора.	•	•
SE версия газовой рампы оборудована дроссельным клапаном, рабочими предохранительными клапанами с электромагнитным приводом, контролем герметичности клапанов, реле минимального и максимального давления газа, регулятором давления и газовым фильтром.	•	•
Штекеры горелка/рампа с защитой от неправильного подключения	•	•
Подсоединение газовой рампы:	снизу	сверху/снизу
Ионизационный контроль пламени с разъемом для подключения микроамперметра.	•	•
Панель управления с сигнальными лампами.	•	
Панель управления оснащена дисплеем, показывающим рабочий процесс и клавиатурой для настройки горелки.		•
Клеммы для подключения электропитания и термостата.	•	•
Клеммы для управления второй ступенью горелки или подключения электронного регулятора мощности.	•	•
Класс электрозащиты:	IP54	IP54

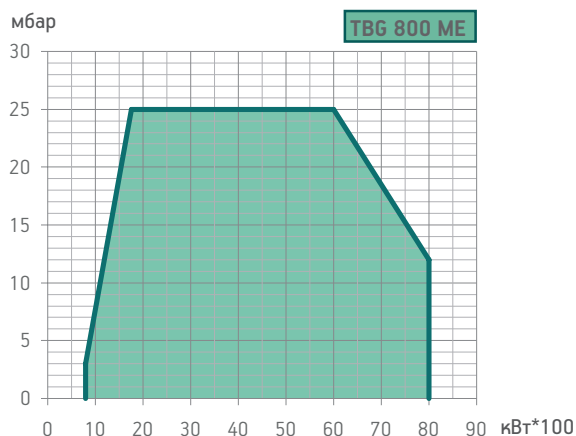

Модель	Размеры упаковки			Вес кг
	L	P	H	
TBG 800 MC	1930	1520	1150	460
TBG 800 ME	1930	1520	1150	460

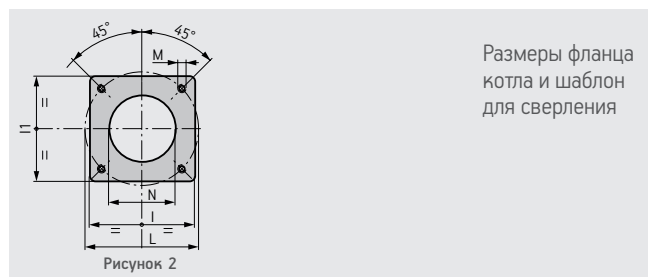
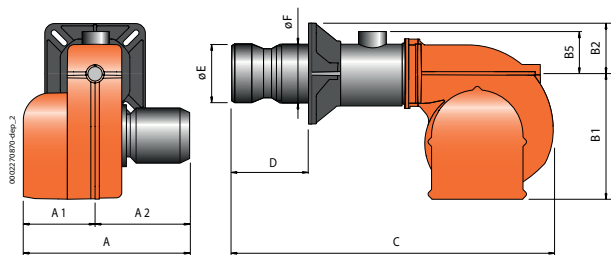

Модель	A мм	A1 мм	A2 мм	B1 мм	B2 мм	B5 мм	C мм	D мм	E мм	F мм	I мм	II мм	L мм	M мм	N мм	Рис.
TBG 800 MC	1230	570	660	740	260	310	2020	720	418	432	520	520	594	M20	440	2
TBG 800 ME	1230	570	660	740	260	310	2020	720	418	432	520	520	594	M20	440	2

	Класс выбросов	Мощность кВт	Модель	Код	Электрическое питание	Мощность двигателя кВт	Примеч.
<b>Частота 50 Гц</b>							
<b>НОВИНКА</b>	Class 3	800 ÷ 8000	TBG 800 MC	67230010	3ф AC 50Гц 400В	15,0	4)
	Class 3	800 ÷ 8000	TBG 800 ME	67220010	3ф AC 50Гц 400В	15,0	4)
<b>Частота 60 Гц</b>							
<b>НОВИНКА</b>	Class 3	800 ÷ 8000	TBG 800 MC	67235410	3ф AC 60Гц 400В	18,5	4)
	Class 3	800 ÷ 8000	TBG 800 ME	67225410	3ф AC 60Гц 400В	18,5	4)

### МОДУЛЯЦИОННЫЙ РЕЖИМ

Описание	код
TBG 800 MC: электронный регулятор мощности	98000055
TBG 800 ME: электронный регулятор мощности	98000059

Датчик модуляции (см. стр. 266)

### АКСЕССУАРЫ ПО ЗАПРОСУ

Описание	код
Звукоизоляционный кожух (см. стр. 277)	97980058
Комплект форсунок для котлов с реверсивной топкой	98000361

### ПРИМЕЧАНИЕ

4) Горелка оборудована устройством перекрытия доступа воздуха в топку.  
**Теплотворная способность топлива при 0°C, 1013 мбар**  
**Природный газ:**  $H_i = 35,80 \text{ МДж/м}^3 = 8550 \text{ ккал/м}^3$ ,  
**Сжиженный газ:**  $H_i = 92 \text{ МДж/м}^3 = 22000 \text{ ккал/м}^3$   
 Для другого вида газа или его давления свяжитесь с нашим представителем.

### КОМПОНЕНТЫ ГАЗОВОЙ ГОРЕЛКИ ВХОДЯЩИЕ В КОМПЛЕКТ ПОСТАВКИ

Комплект крепления горелки к котлу (фланец, прокладка)

кВт

от 800 до 8000

Серии

TBG

СООТВЕТСТВИЕ ГОРЕЛКА/РАМПА

ГАЗОВЫЕ ГОРЕЛКИ

baltur

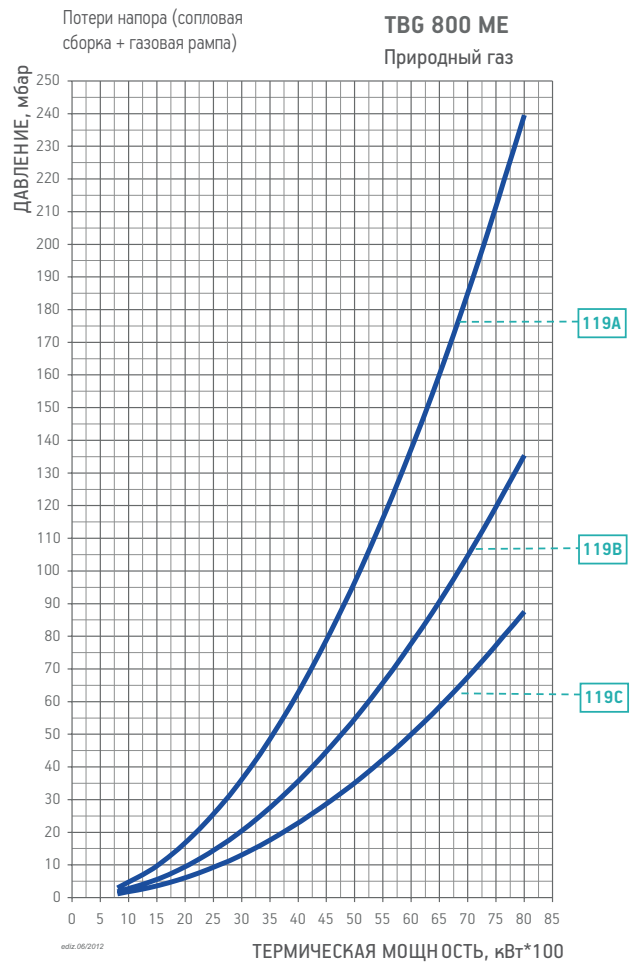
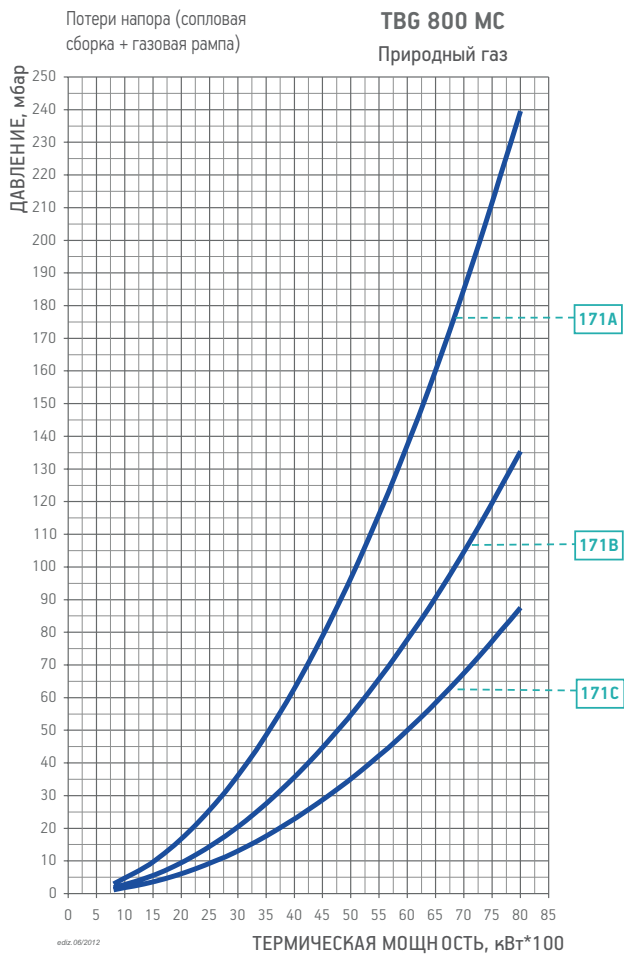



СЕ версия газовой ramпы соответствует EN676, EXP версия используется за пределами Европейского рынка

Модель	Вид газа	Кривая на графике	Версия	P.Мах **	Исполн.	Газовая ramпа	Рег. давления газа с фильтром	Адаптер горелка/ramпа	Контроль герметич. клап.	Схема	Прим.
						Код	Код	Код	Код		
ТВГ 800 МС	ПРИР. ГАЗ	171А	СЕ	500	СТV	19990596	в комплекте	–	98000101	D8	11)
			EXP	500	СТV	19990596	в комплекте	–	–	DE8	
			СЕ	500	СТV	19990596	в комплекте	–	98000101	DE8	
			СЕ	500	СТV	19990597	в комплекте	–	98000101	D8	11)
			EXP	500	СТV	19990597	в комплекте	–	–	DE8	
			EXP	500	СТV	19990597	в комплекте	–	98000101	DE8	
		171С	СЕ	500	СТV	19990598	в комплекте	–	98000101	D8	11)
			EXP	500	СТV	19990598	в комплекте	–	–	DE8	
			EXP	500	СТV	19990598	в комплекте	–	98000101	DE8	
ТВГ 800 МЕ	ПРИР. ГАЗ	119А	СЕ / EXP	500	СТV	19990542	в комплекте	–	в комплекте	D4	
		119В	СЕ / EXP	500	СТV	19990543	в комплекте	–	в комплекте	D4	
		119С	СЕ / EXP	500	СТV	19990544	в комплекте	–	в комплекте	D4	

Для правильного выбора газовой ramпы см. стр. 14.  
Информация об устройстве и размерах газовой ramпы представлена на схемах см. стр. 270.

- ПРИМЕЧАНИЕ**
- 11) Газовая ramпа обязательно должна быть с контролем герметичности клапанов согласно Европейскому нормативу EN676.
  - СТV) Газовая ramпа с контролем герметичности клапанов.
  - \*) Минимальное давление газа на входе в ramпу, необходимое для работы горелки на максимальной мощности при противодавлении в топке, равном 0.
  - \*\*) Максимально допустимое давление газа на входе в регулятор.

кВт

от 1500 до 10850



Серии

GI

Согласно

Газ Директива 2009/142 CE  
 Е.М.С. Директива 2004/108/CE  
 L.V. Директива 2006/95/CE Стандарт: EN267



GI 1000 LX



GI 1000 LX ME



	GI 1000 LX	GI 1000 LX V	GI 1000 LX ME
Газовая горелка в соответствии Европейским нормативом EN676. Способ управления:	прогр. 2-ух ступ. пневмат. модул.	прогр. 2-ух ступ. пневмат. модул.	прогр. 2-ух ступ. электрон. модул.
Модуляционный режим при наличии регулятора мощности в панели управления (заказывается вместе с модуляционным комплектом).	•	•	
Диапазон модуляции:	1:7	1:7	1:7
Класс выбросов NOx и CO согласно Европейскому нормативу EN676:	Class 3	Class 3	Class 3
Наиболее полное сжигание топлива при регул. соотношения воздух/топливо	•	•	•
Простое техническое обслуживание благодаря возможности демонтажа сопловой сборки без необходимости снятия горелки с котла.	•	•	•
Фиксированный крепежный фланец.	•	•	•
Фланец крепежа к котлу с откидным двусторонним шарниром обеспечивает удобство обслуживания сопловой сборки без демонтажа горелки с котла.	•	•	•
Воздухозаборник с воздушной поворотной заслонкой. Регулировка расхода воздуха:	электрический сервопривод	электрический сервопривод	электрический сервопривод
Полное закрытие воздушной заслонки при выключении горелки, во избежание теплопотерь.	•	•	•
Регулировка количества оборотов вентилятора в зависимости от этапа работы, с помощью преобразователя частоты, с целью существенного снижения уровня шума и потребления электроэнергии.		•	
SE версия газовой рампы оборудована дроссельным клапаном, рабочим и предохранительными клапанами с электромагнитным приводом, контролем герметичности клапанов, реле минимального и максимального давления газа, регулятором давления и газовым фильтром.			•
SE версия газовой рампы оборудована рабочим и предохранительными клапанами с пневматическим приводом, контролем герметичности клапанов, реле минимального и максимального давления газа, регулятором давления и газовым фильтром.	•	•	
Газовая рампа линии розжига оборудована рабочим и предохранительными клапанами, реле минимального давления, регулятором давления и газовым фильтром.	•	•	•
Штекеры горелка/рампа с защитой от неправильного подключения	•	•	
Подсоединение газовой рампы:	снизу	снизу	снизу
Контроль пламени с помощью фотодатчика	UV	UV	IR
Панель управления с сигнальными лампами.	•	•	
Панель управления оснащена дисплеем, показывающим рабочий процесс и клавиатурой для настройки горелки.			•
Клеммы для подключения электропитания и термостата.	•	•	
Клеммы для управления второй ступенью горелки или подключения электронного регулятора мощности.	•	•	
Клеммы для подключения электронного регулятора мощности.			•
Класс электрозащиты:	IP40	IP40	IP40

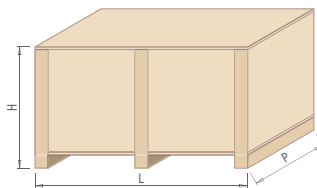
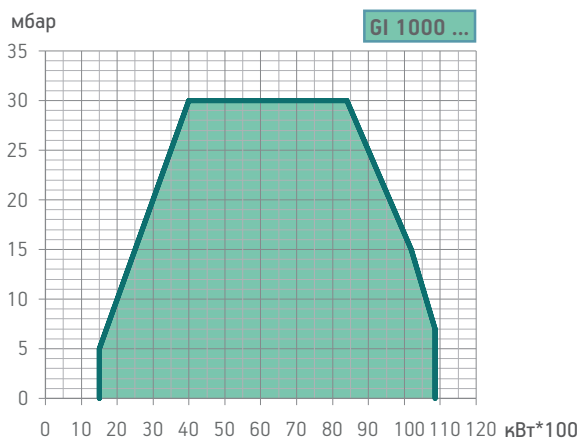

Модель	Размеры упаковки			Вес кг
	L	P	H	
GI 1000 LX	2610	1760	1470	640
GI 1000 LX V	2610	1760	1470	673
GI 1000 LX ME	2610	1760	1470	925

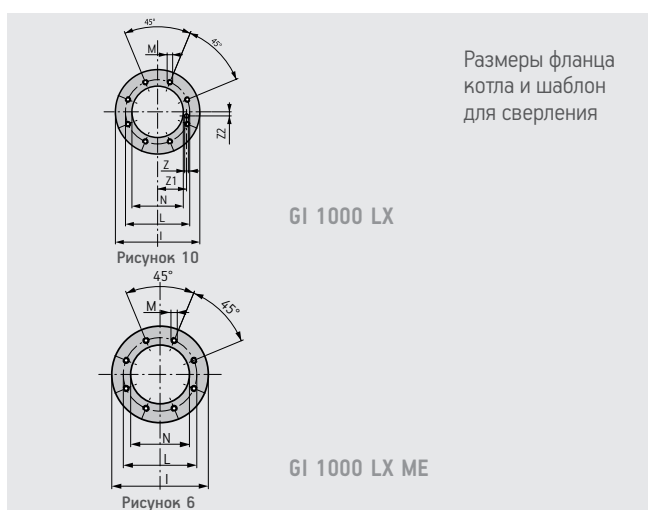
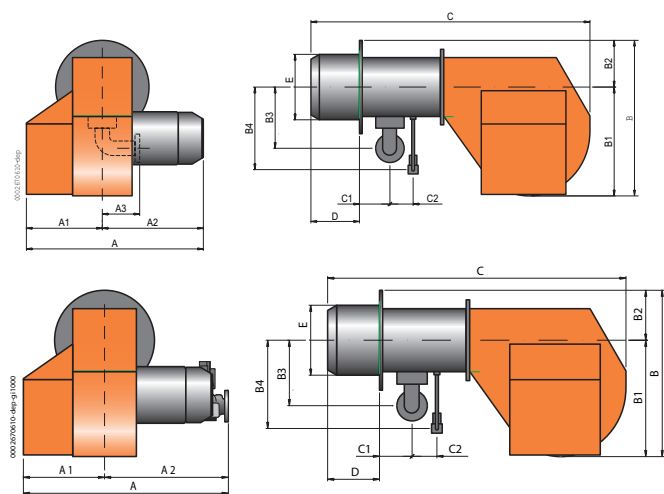

Модель	A мм	A1 мм	A2 мм	B мм	B1 мм	B2 мм	B3 мм	B4 мм	C мм	C1 мм	C2 мм	D мм	E мм	I мм	L мм	M мм	N мм	Z мм	Z1 мм	Z2 мм	Рис.
GI 1000 LX	1235	570	665	1200	855	345	445	500	2350	250	155	600	486	685	630	M16	495	12	260	65	10
GI 1000 LX V	1235	570	665	1200	855	345	445	500	2350	250	155	600	486	685	630	M16	495	12	260	65	10
GI 1000 LX ME	1420	570	850	1200	855	345	445	500	2350	250	155	600	486	685	630	M16	495	-	-	-	6

	Класс выбросов	Мощность кВт	Модель	Код	Электрическое питание	Мощность двигателя кВт	Примеч.
<b>Частота 50 Гц</b>							
•	Class 3	1500 ÷ 10850	GI 1000 LX	15360010	3ф AC 50Гц 400В	22	4)
	Class 3	1500 ÷ 10850	GI 1000 LX V	15360015	3ф AC 50Гц 400В	22	4) 10)
	Class 3	1500 ÷ 10850	GI 1000 LX ME	66570050	3ф AC 50Гц 400В	22	4)
<b>Частота 60 Гц</b>							
•	Class 3	1500 ÷ 10850	GI 1000 LX	15365410	3ф AC 60Гц 400В	30	4)
	Class 3	1500 ÷ 10850	GI 1000 LX V	15365415	3ф AC 60Гц 400В	22	4) 10)
	Class 3	1500 ÷ 10850	GI 1000 LX ME	66575450	3ф AC 60Гц 400В	30	4)

Рабочее поле горелки и "Термическая мощность, кВт" зависит от характеристик газовой рампы, с которой работает горелка (см. соответствие горелка/рампа).

### ДОПОЛНИТЕЛЬНАЯ КОМПЛЕКТАЦИЯ

GI 1000 LX ME: датчик модуляции (см. стр. 266)

### МОДУЛЯЦИОННЫЙ РЕЖИМ

Описание	код
GI 1000 LX: электронный регулятор мощности	98000055
GI 1000 LX: датчик модуляции (см. стр. 266)	

### КОМПОНЕНТЫ ГАЗОВОЙ ГОРЕЛКИ ВХОДЯЩИЕ В КОМПЛЕКТ ПОСТАВКИ

Комплект крепления горелки к котлу (фланец, прокладка)

### ПРИМЕЧАНИЕ

4) Горелка оборудована устройством перекрытия доступа воздуха в толпу.

10) Инвертор поставляется отдельно.

Теплотворная способность топлива при 0°C, 1013 мбар

Природный газ:  $H_i = 35,80 \text{ МДж/м}^3 = 8550 \text{ ккал/м}^3$ ,

Сжиженный газ:  $H_i = 92 \text{ МДж/м}^3 = 22000 \text{ ккал/м}^3$

Для другого вида газа или его давления свяжитесь с нашим представителем.

кВт

от 1500 до 10850

Серии

GI

СООТВЕТСТВИЕ ГОРЕЛКА/РАМПА

ГАЗОВЫЕ ГОРЕЛКИ

baltur

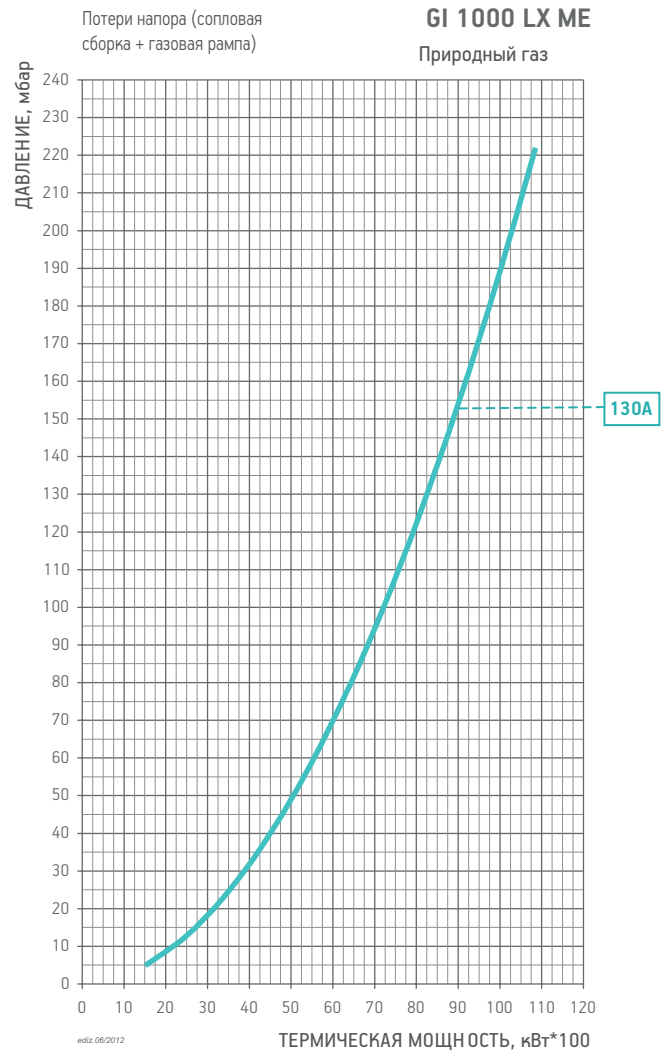
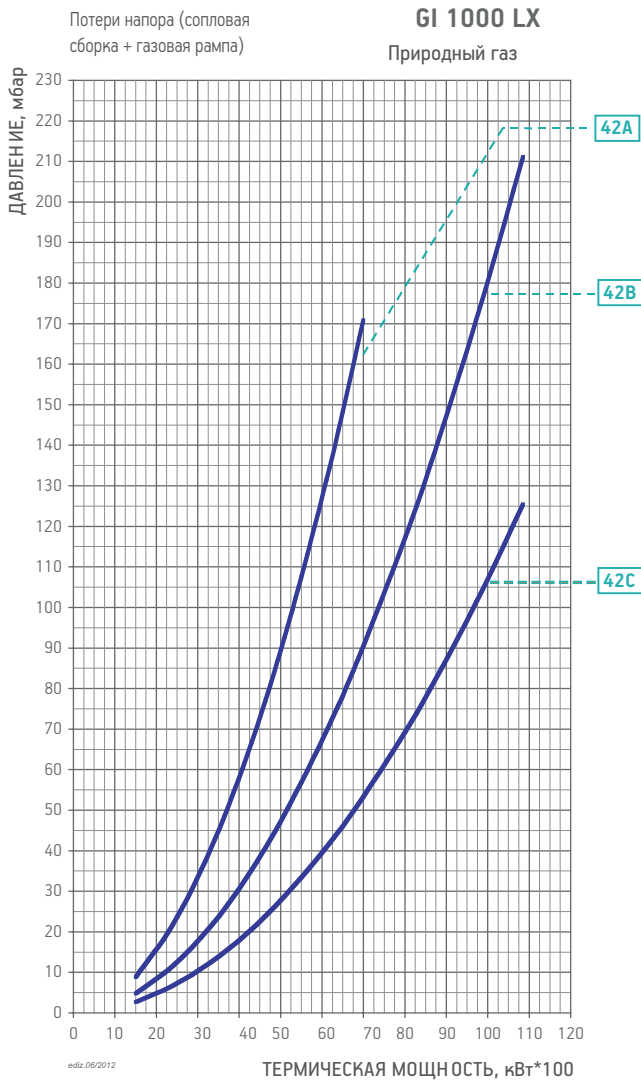

СЕ версия газовой ramпы соответствует EN676, EXP версия используется за пределами Европейского рынка

Модель	Вид газа	Кривая на графике	Версия	P.Мах **	Исполн.	Газовая ramпа Код	Рег. давления газа с фильтром Код	Адаптер горелка/ramпа Код	Контроль герметич. клап. Код	Схема.	Notes
GI 1000 LX GI 1000 LX V	ПРИР. ГАЗ	42A	СЕ	500	СТV	19990468	в комплекте	–	98000101	D3	11)
			EXP	500	СТV	19990468	в комплекте	–	–	DE3	
		42B	СЕ	500	СТV	19990469	в комплекте	–	98000101	D3	11)
			EXP	500	СТV	19990469	в комплекте	–	–	DE3	
		42C	СЕ	500	СТV	19990470	в комплекте	–	98000101	D3	11)
			EXP	500	СТV	19990470	в комплекте	–	–	DE3	
GI 1000 LX ME	ПРИР. ГАЗ	130A	СЕ / EXP	500	СТV	Included	в комплекте	–	в комплекте	D6	

Для правильного выбора газовой ramпы см. стр. 14.

Информация об устройстве и размерах газовой ramпы представлена на схемах см. стр. 270.

**ПРИМЕЧАНИЕ**

- 11) Газовая ramпа обязательно должна быть с контролем герметичности клапанов согласно Европейскому нормативу EN676.
- СТV) Газовая ramпа с контролем герметичности клапанов.
- \*) Минимальное давление газа на входе в ramпу, необходимое для работы горелки на максимальной мощности при противодавлении в топке, равно 0.
- \*\*) Максимально допустимое давление газа на входе в регулятор.

кВт

от 1000 до 16000



Серии

TBG

Согласно

Газ Директива 2009/142 CE  
 Е.М.С. Директива 2004/108/CE  
 L.V. Директива 2006/95/CE Стандарт: EN267



TBG 1100 MC - ME



TBG 1600 MC - ME

	TBG 1100 MC	TBG 1100 ME	TBG 1600 MC	TBG 1600 ME
Газовая горелка в соответствии Европейским нормативом EN676. Способ управления:	<b>прогр. 2-ухступ. механ.модул.</b>	<b>прогр. 2-ухступ. электрон.модул.</b>	<b>прогр. 2-ухступ. механ.модул.</b>	<b>прогр. 2-ухступ. электрон.модул.</b>
Модуляционный режим при наличии регулятора мощности в панели управления (заказывается вместе с модуляционным комплектом).	•	•	•	•
Диапазон модуляции:	1:11	1:11	1:10	1:10
Класс выбросов NOx и CO согласно Европейскому нормативу EN676:	Classe 2	Classe 2	Classe 2	Classe 2
Простое техническое обслуживание благодаря возможности демонтажа сопловой сборки без необходимости снятия горелки с котла.	•	•	•	•
Фиксированный крепежный фланец.	•	•	•	•
Фланец крепежа к котлу с откидным двусторонним шарниром обеспечивает удобство обслуживания сопловой сборки без демонтажа горелки с котла.	•	•	•	•
Воздухозаборник с воздушной поворотной заслонкой. Регулировка расхода воздуха:	механический регулятор	электрический сервопривод	механический регулятор	электрический сервопривод
Полное закрытие воздушной заслонки при выключении горелки, во избежание теплопотерь.	•	•	•	•
Использован материал снижающий шум вентилятора.	•	•		
СЕ версия газовой ramпы оборудована дроссельным клапаном, рабочим и предохранительным клапанами с электромагнитным приводом, контролем герметичности клапанов, реле минимального и максимального давления газа, регулятором давления и газовым фильтром.	•	•	•	•
Штекеры горелка/ramпа с защитой от неправильного подключения	•	•	•	•
Подсоединение газовой ramпы:	снизу	сверху / снизу	снизу	сверху / снизу
Ионизационный контроль пламени с разъемом для подключения микроамперметра.	•	•	•	•
Панель управления с сигнальными лампами.	•		•	
Панель управления оснащена дисплеем, показывающим рабочий процесс и клавиатурой для настройки горелки.		•		•
Клеммы для подключения электропитания и термостата.	•	•	•	•
Клеммы для управления второй ступенью горелки или подключения электронного регулятора мощности.	•	•	•	•
Класс электрозащиты:	IP54	IP54	IP54	IP54

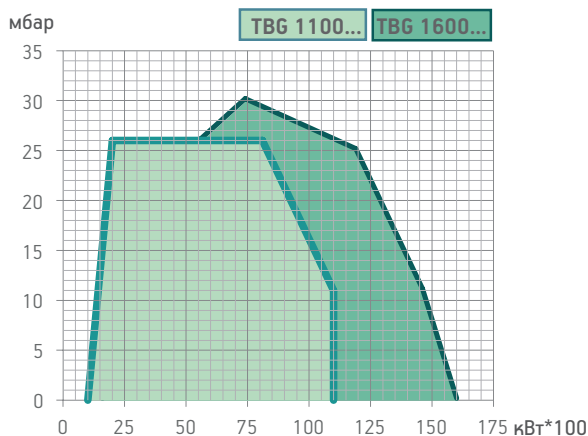

Модель	Размеры упаковки			Вес кг
	L	P	H	
TBG 1100 MC	1950	1510	1320	490
TBG 1100 ME	1950	1510	1320	490
TBG 1600 MC	1950	1680	1280	704
TBG 1600 ME	1950	1680	1280	704

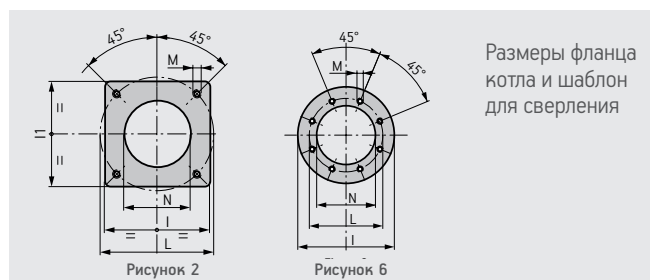
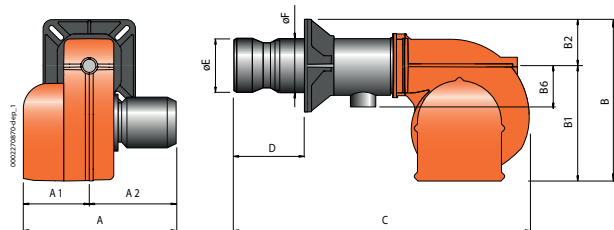

Модель	A мм	A1 мм	A2 мм	B мм	B1 мм	B2 мм	B6 мм	C мм	D мм	E мм	F мм	I мм	I1 мм	L мм	M мм	N мм	Рис.
TBG 1100 MC	1230	570	660	1000	740	260	310	2030	720	451	432	520	520	594	M20	460	2
TBG 1100 ME	1230	570	660	1000	740	260	310	2030	720	451	432	520	520	594	M20	460	2
TBG 1600 MC	1460	695	765	1130	780	350	360	2290	735	545	503	685	-	630	M20	555	6
TBG 1600 ME	1460	695	765	1130	780	350	360	2290	735	545	503	685	-	630	M20	555	6

Класс выбросов	Мощность кВт	Модель	Код	Электрическое питание	Мощность двигателя кВт	Примеч.
classe 2	1000 ÷ 11000	TBG 1100 MC	67450010	3ф AC 50Гц 400В	22	4)
classe 2	1000 ÷ 11000	TBG 1100 ME	67440010	3ф AC 50Гц 400В	22	4)
classe 2	1600 ÷ 16000	TBG 1600 MC	67490010	3ф AC 50Гц 400В	30	4)
classe 2	1600 ÷ 16000	TBG 1600 ME	67480010	3ф AC 50Гц 400В	30	4)

### МОДУЛЯЦИОННЫЙ РЕЖИМ

Описание	код
TBG 1100 MC: электронный регулятор мощности	98000055
TBG 1100 ME: электронный регулятор мощности	98000059
Датчик модуляции (см. стр. 266)	

### АКСЕССУАРЫ ПО ЗАПРОСУ

Description	код
Звукоизоляционный кожух (см. стр. 277)	97980058

### ПРИМЕЧАНИЕ

4) Горелка оборудована устройством перекрытия доступа воздуха в топку.  
**Теплотворная способность топлива при 0°C, 1013 мбар**  
**Природный газ:**  $H_i = 35,80 \text{ МДж/м}^3 = 8550 \text{ ккал/м}^3$ ,  
**Сжиженный газ:**  $H_i = 92 \text{ МДж/м}^3 = 22000 \text{ ккал/м}^3$   
 Для другого вида газа или его давления свяжитесь с нашим представителем.

### КОМПОНЕНТЫ ГАЗОВОЙ ГОРЕЛКИ ВХОДЯЩИЕ В КОМПЛЕКТ ПОСТАВКИ

Комплект крепления горелки к котлу (фланец, прокладка)

кВт

от 1000 до 16000

Серии

TBG

СООТВЕТСТВИЕ ГОРЕЛКА/РАМПА

ГАЗОВЫЕ ГОРЕЛКИ

baltur

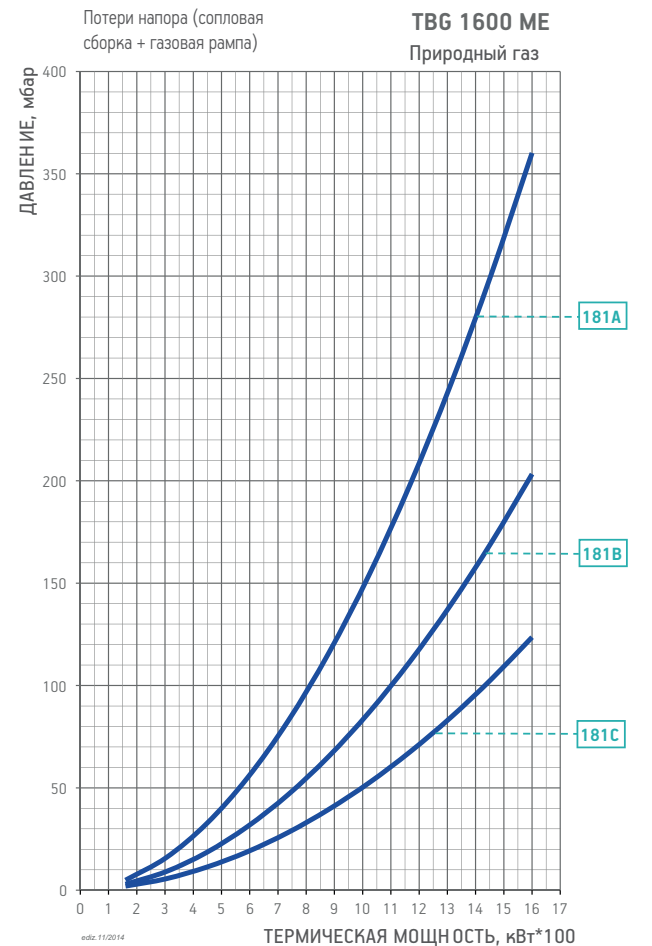
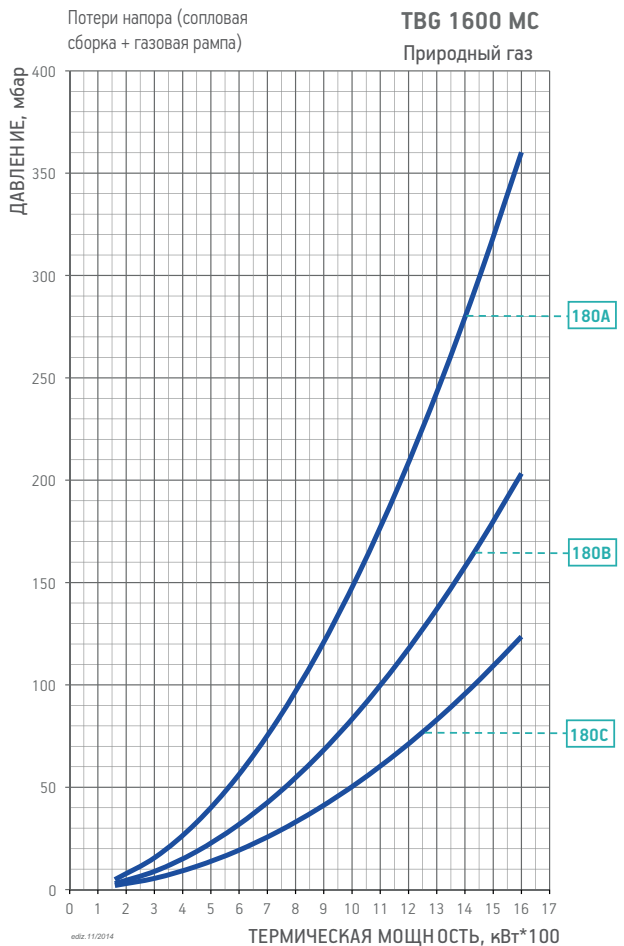
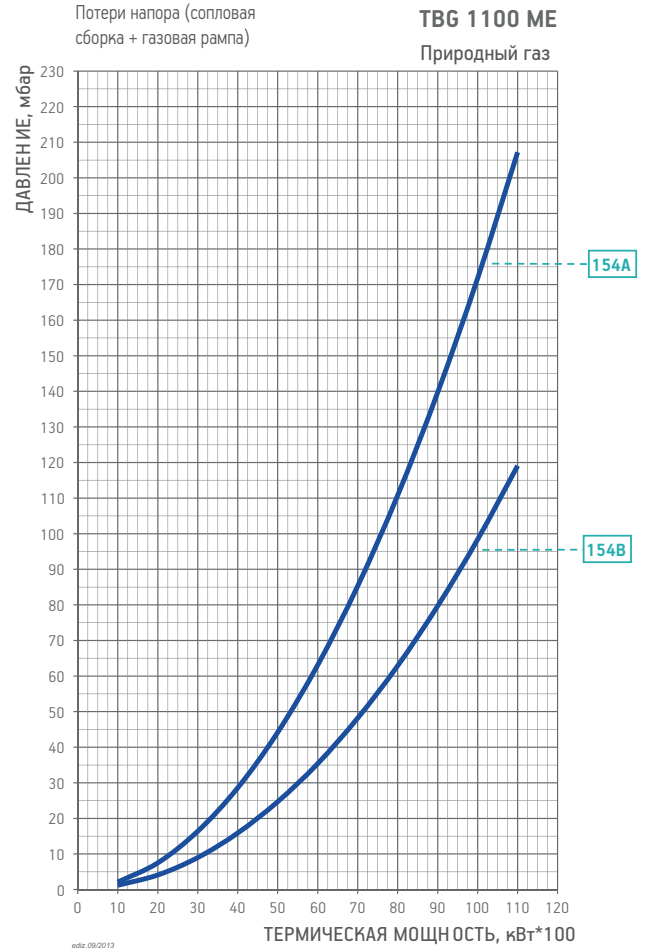
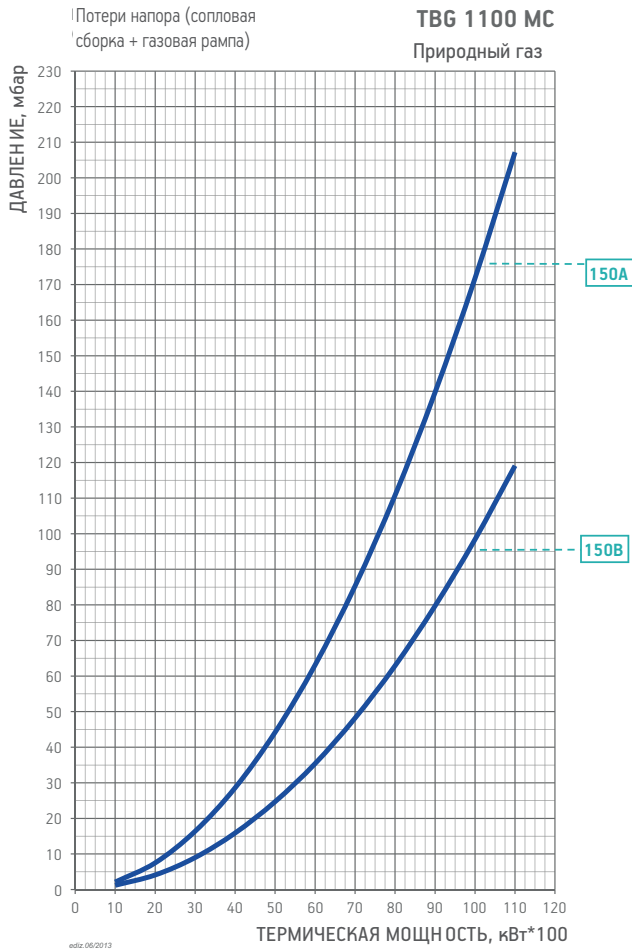



СЕ версия газовой ramпы соответствует EN676, EXP версия используется за пределами Европейского рынка

Модель	Вид газа	Кривая на графике	P.Мах ** мбар	Исполн.	Газовая ramпа	Рег. давления газа с фильтром	Адаптер горелка/ramпа	Контроль герметич. клап.	Схема	Прим.
					Код	Код	Код	Код		
ТВГ 1100 МС	ПРИР.	150А	500	СТV	19990597	в комплекте	–	98000101	D8	11)
	ГАЗ	150В	500	СТV	19990598	в комплекте	–	98000101	D8	11)
ТВГ 1100 МЕ	ПРИР.	154А	500	СТV	19990543	в комплекте	–	в комплекте	D4	
	ГАЗ	154В	500	СТV	19990544	в комплекте	–	в комплекте	D4	
ТВГ 1600 МС	ПРИР.	180А	500	СТV	19990603	в комплекте	–	98000101	D8	11)
	ГАЗ	180В	500	СТV	19990604	в комплекте	–	98000101	D8	11)
		180С	500	СТV	19990605	в комплекте	–	98000104	D8	11)
ТВГ 1600 МЕ	ПРИР. ГАЗ	181А	500	СТV	19990606	в комплекте	–	в комплекте	D4	
		181В	500	СТV	19990607	в комплекте	–	в комплекте	D4	
		181С	500	СТV	19990608	в комплекте	–	в комплекте	D4	

Для правильного выбора газовой ramпы см. стр. 14.

**ПРИМЕЧАНИЕ**

- 11) Газовая ramпа обязательно должна быть с контролем герметичности клапанов согласно Европейскому нормативу EN676.
- СТV) Газовая ramпа с контролем герметичности клапанов.
- \*\*\*) Максимально допустимое давление газа на входе в регулятор.

# Диапазон



## Комбинированные горелки

### Одноступенчатые комбинированные горелки

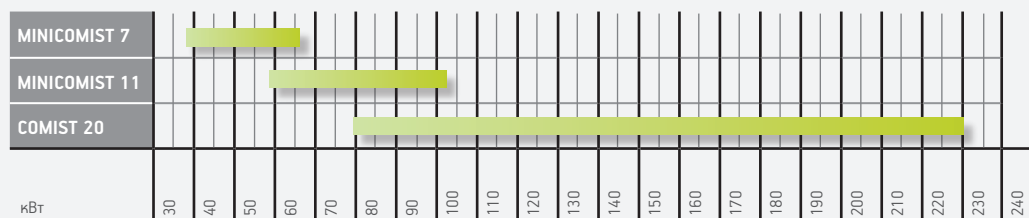

### Двухступенчатые комбинированные горелки

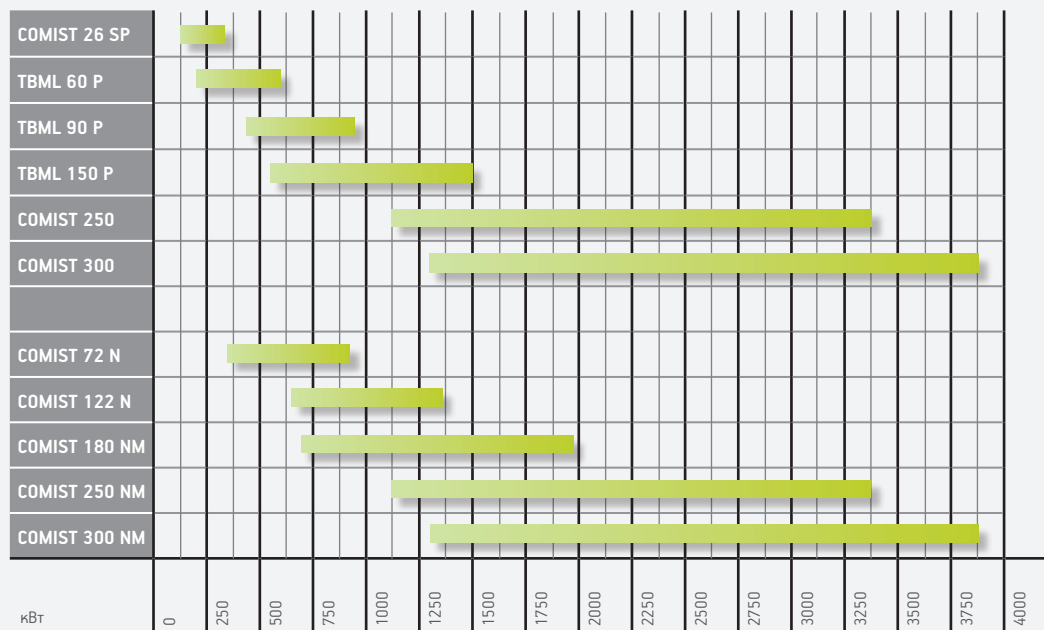

### Двухступенчатые прогрессивные комбинированные горелки

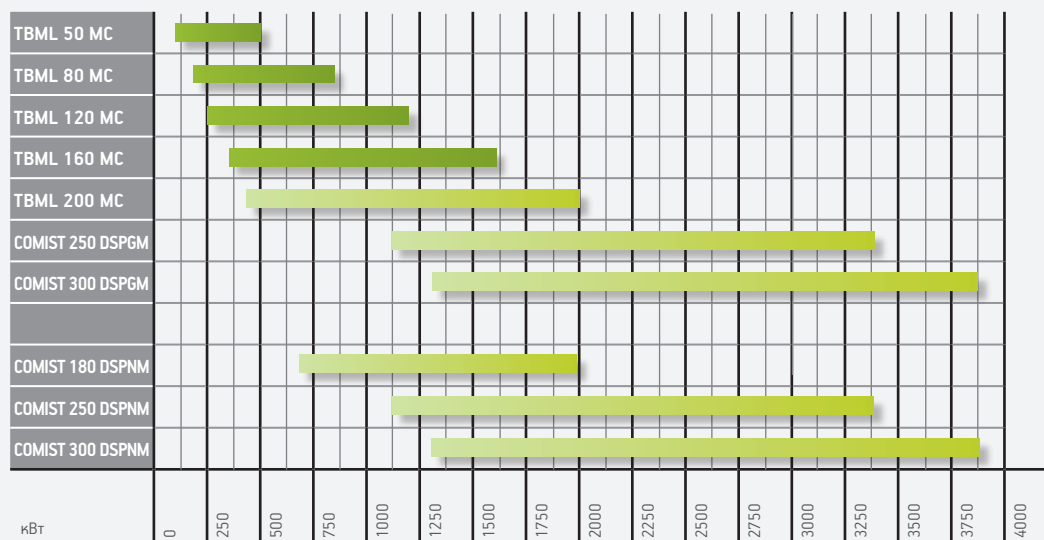

## Обозначения

### MINICOMIST... • COMIST 20

Горелки комбинированные газ/дизель, одноступенчатые (вкл./выкл.). Функционирование альтернативное.

### COMIST 26 SP

Горелки комбинированные газ/дизель, с изменением давления подачи жидкого топлива. Функционирование альтернативное.

### COMIST... • TBML... P

Горелки комбинированные газ/дизель, двухступенчатые. Функционирование альтернативное.

### TBML... MC

Горелки комбинированные газ/дизель. Режим управления: газ – прогрессивно-двухступенчатый/модуляционный с механической регулировкой; дизельное топливо – двухступенчатый.

### COMIST...DSPGM • GI MIST...DSPGM

Горелки комбинированные газ/дизель прогрессивнордвухступенчатые/модуляционные с механической регулировкой. Функционирование альтернативное. Форсунка регулируемая, с электромагнитным приводом.

### TBML 50/80/120/160/200 ME

Горелки комбинированные газ/дизель прогрессивнордвухступенчатые/модуляционные с электронной регулировкой, двухступенчатые на дизеле. Функционирование альтернативное.

### TBML 350/600/800 ME

Горелки комбинированные газ/дизель прогрессивнордвухступенчатые/модуляционные с электронной регулировкой, двухступенчатые на дизеле. Функционирование альтернативное. Форсунка регулируемая, с электромагнитным приводом.

### COMIST...N

Горелки комбинированные газ/мазут. Функционирование альтернативное.

### COMIST...NM

Горелки комбинированные газ/мазут прогрессивнордвухступенчатые/модуляционные с механической регулировкой.

### COMIST...DSPNM

Горелки комбинированные газ/мазут прогрессивнордвухступенчатые/модуляционные с механической регулировкой. Функционирование альтернативное. Форсунка регулируемая, с электромагнитным приводом.

### GI MIST...DSPNM-D

Горелки комбинированные газ/мазут повышенной вязкости прогрессивнордвухступенчатые/модуляционные с механической регулировкой. Функционирование альтернативное. Форсунка регулируемая, с электромагнитным приводом..

## Модуляционные комбинированные горелки

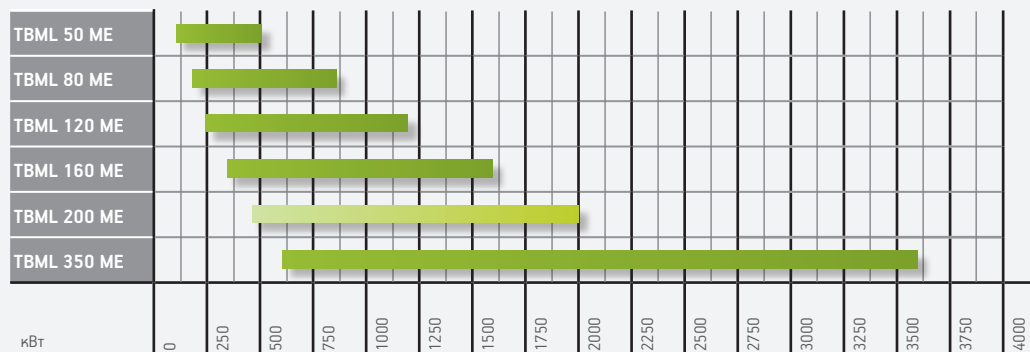

## Промышленные прогрессивно-двухступенчатые/модуляционные комбинированные горелки

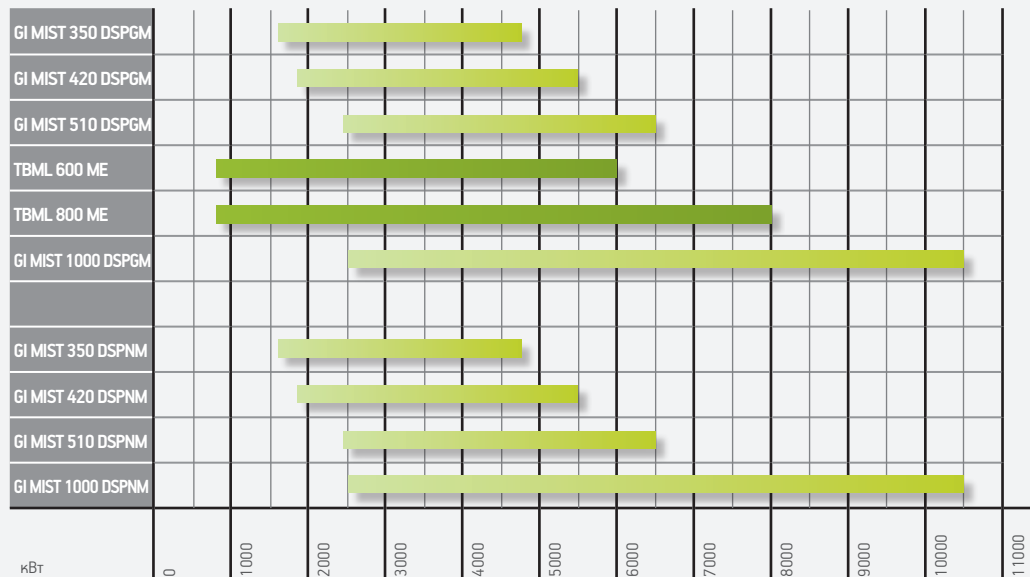

кВт

от 38 до 103



Серии

MINICOMIST

Согласно

Газ Директива 2009/142/CE L.V. Директива 2006/95/CE  
 Е.М.С. Директива 2004/108/CE Стандарт: EN676 и EN 267.

ГАЗ / ДИЗЕЛЬ



КОМБИНИРОВАННЫЕ ГОРЕЛКИ

baltur

	MINICOMIST 7	MINICOMIST 11
Горелка комбинированная газ/дизель в соответствии Европейскими нормативами EN676 и EN267. Способ управления:	1-но ступ.	1-но ступ.
Наиболее полное сжигание топлива при регул. соотношения воздух/топливо	•	•
Сопловую сборку можно снять, не снимая горелки с котла	•	•
Крепежный фланец, скользящий вдоль сопловой трубы, позволяет найти оптимальное положение сопла в камере сгорания.	•	•
Воздухозаборник с воздушной заслонкой. Регулировка расхода воздуха:	ручная	ручная
СЕ версия газовой рампы оборудована рабочим и предохранительным клапанами с электромагнитным приводом, реле минимального давления газа, регулятором давления и газовым фильтром.	•	•
Возможно выбрать газовую рампу с контролем герметичности клапанов.	•	•
Штекеры горелка/рампа с защитой от неправильного подключения	•	•
Подсоединение газовой рампы:	сверху	сверху
Электромотор для привода топливного насоса	•	•
Шестириччатый топливный насос с регулировкой давления и запорными клапанами.	•	•
Переключение вида топлива:	ручное	ручное
Контроль пламени с помощью фотодатчика	UV	UV
Клеммы для подключения электропитания и термостата.	•	•
Класс электрозащиты:	IP40	IP40

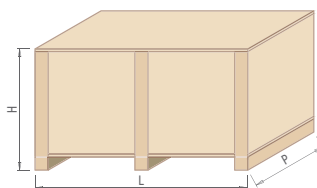
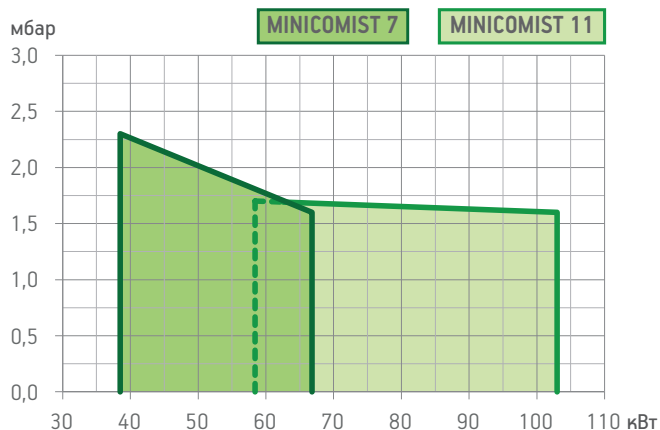

Модель	Размеры упаковки			Вес кг
	L	P	H	
MINICOMIST 7	1070	650	600	45
MINICOMIST 11	1070	650	600	45

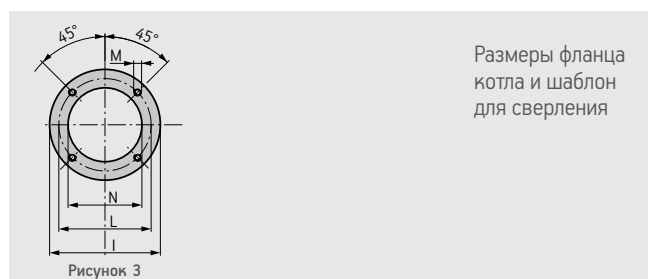
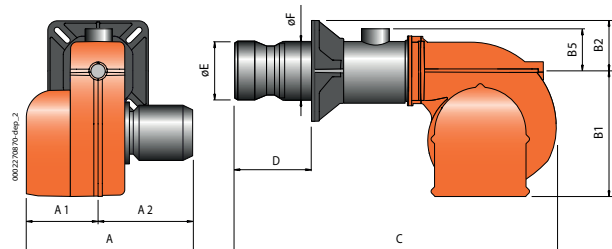

Модель	A мм	A1 мм	A2 мм	B1 мм	B2 мм	B5 мм	C мм	D мм	E мм	F мм	I мм	L мм	M мм	N мм	Рис.
MINICOMIST 7	575	300	275	205	85	80	510	40 ÷ 156	95	95	170	130 ÷ 155	M8	115	3
MINICOMIST 11	575	300	275	205	85	80	510	40 ÷ 156	95	95	170	130 ÷ 155	M8	115	3

Мощность кВт	Модель	Код	Макс. вязк. топлива °E at 20°C	Электрическое питание	Мощность двигателя кВт	Примеч.
<b>Частота 50 Гц</b>						
38,5 ÷ 66,8	<b>MINICOMIST 7</b>	<b>54700010</b>	1,5	1ф АС 50Гц 230В	0,13 + 0,10	
58,4 ÷ 103,0	<b>MINICOMIST 11</b>	<b>54730010</b>	1,5	1ф АС 50Гц 230В	0,13 + 0,10	
<b>Частота 60 Гц</b>						
38,5 ÷ 66,8	<b>MINICOMIST 7</b>	<b>54705410</b>	1,5	1ф АС 60Гц 230В	0,13 + 0,10	
58,4 ÷ 103,0	<b>MINICOMIST 11</b>	<b>54735410</b>	1,5	1ф АС 60Гц 230В	0,13 + 0,10	

**ОПЦИИ**

**Описание**  
350 мм удлиненная труба горелки.

**КОМПОНЕНТЫ КОМБИНИРОВАННОЙ ГОРЕЛКИ ВХОДЯЩИЕ В КОМПЛЕКТ ПОСТАВКИ**

Топливный фильтр, гибкие топливные шланги, форсунка, комплект крепления горелки к котлу (фланец, прокладка)

**ПРИМЕЧАНИЕ**

Теплотворная способность топлива при 0°C, 1013 мбар  
 Природный газ:  $H_i = 35,80 \text{ МДж/м}^3 = 8550 \text{ ккал/м}^3$ ,  
 Дизельное топливо:  $H_i = 42,70 \text{ МДж/кг} = 10200 \text{ ккал/кг}$   
 Для другого вида газа или его давления свяжитесь с нашим представителем.

кВт

от 38 до 103

Серии

MINICOMIST

СООТВЕТСТВИЕ ГОРЕЛКА/РАМПА

КОМБИНИРОВАННЫЕ ГОРЕЛКИ

baltur

Потери напора (сопловая сборка + газовая рампа)

MINICOMIST 7

Природный газ

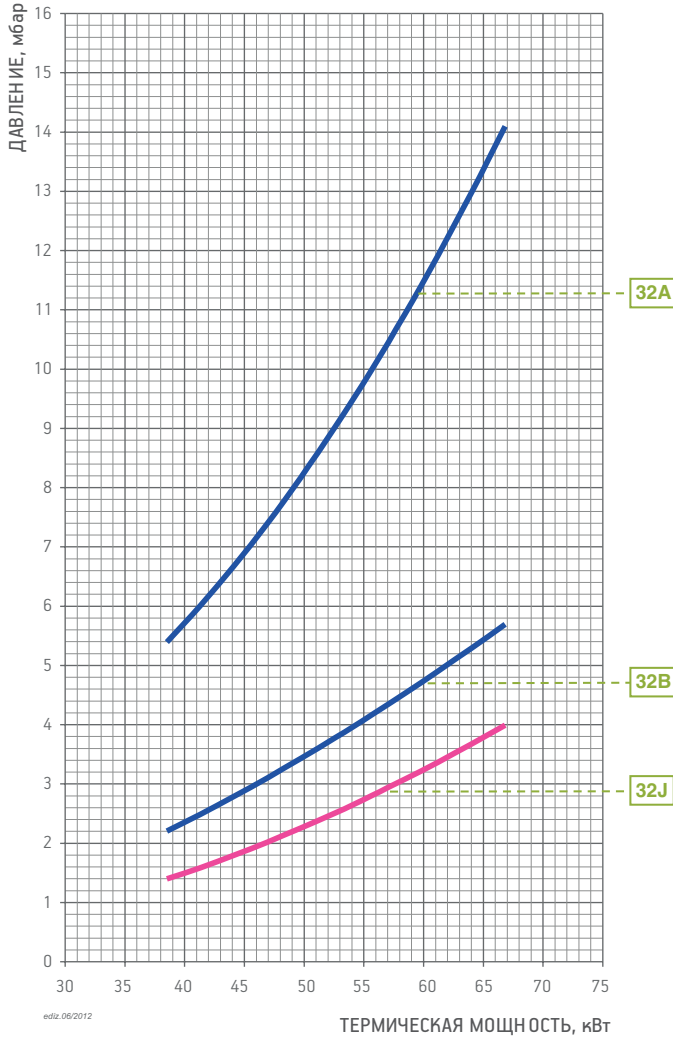

Потери напора (сопловая сборка + газовая рампа)

MINICOMIST 11

Природный газ

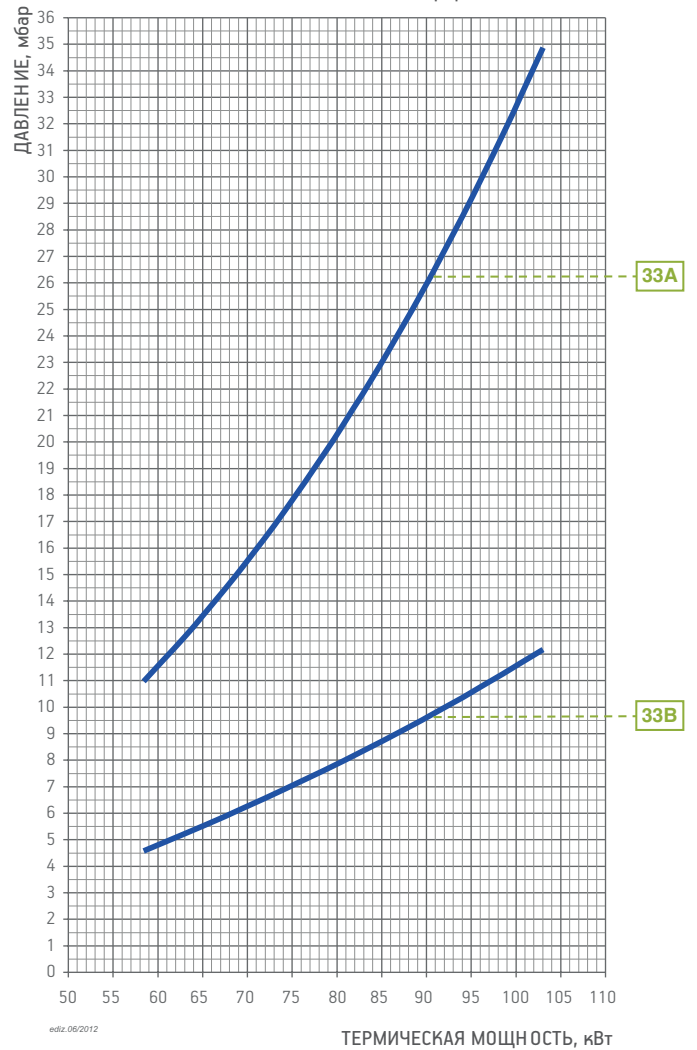

ediz.06/2012

ediz.06/2012

СЕ версия газовой ramпы соответствует EN676, EXP версия используется за пределами Европейского рынка

Модель	Вид газа	Кривая на графике	Версия	P.Мах **	Исполн.	Газовая ramпа Код	Рег. давления горелка/ramпа Код	Адаптер горелка/ramпа Код	Контроль герметич. клап. Код	Рис.	Прим.
MINICOMIST 7	ПРИР. ГАЗ	32A	CE / EXP	65		19990466	в комплекте	96000001	–	M2	
		32B	CE / EXP	360		19990002	в комплекте	–	–	M2	
		32J	EXP	40	CTV	19990002	в комплекте	–	98000101	M2	12)
MINICOMIST 11	ПРИР. ГАЗ	33A	CE / EXP	65		19990466	в комплекте	96000001	–	M2	
		33B	CE / EXP	360		19990002	в комплекте	–	–	M2	
					CTV	19990002	в комплекте	–	98000101	M2	12)

Для правильного выбора газовой ramпы см. стр. 14.  
Информация об устройстве и размерах газовой ramпы представлена на схемах см. стр. 270.

**ПРИМЕЧАНИЕ**

- 12) Контроль герметичности клапанов не требуется согласно EN676.
- CTV) Газовая ramпа с контролем герметичности клапанов.
- \*\*)) Максимально допустимое давление газа на входе в регулятор для версии CE, перед ramпой для версии EXP.

кВт

от 80 до 340



Серии

COMIST

Согласно

Газ Директива 2009/142/CE L.V. Директива 2006/95/CE  
 Е.М.С. Директива 2004/108/CE Стандарт: EN676 и EN 267.

ГАЗ / ДИЗЕЛЬ



COMIST 20



COMIST 26 SP

	COMIST 20	COMIST 26 SP
Горелка комбинированная газ/дизель в соответствии Европейскими нормативами EN676 и EN267. Способ управления:	<b>1-но ступ.</b>	<b>измен. давление 2-ух ступ.</b>
Наиболее полное сжигание топлива при регул. соотношения воздух/топливо	•	•
Сопловую сборку можно снять, не снимая горелки с котла	•	•
Крепежный фланец, скользящий вдоль сопловой трубы, позволяет найти оптимальное положение сопла в камере сгорания.	•	•
Воздухозаборник с воздушной заслонкой. Регулировка расхода воздуха:	ручная	электрический сервопривод
Полное закрытие воздушной заслонки при выключении горелки, во избежание теплотерь.		•
СЕ версия газовой рампы оборудована рабочим и предохранительным клапанами с электромагнитным приводом, реле минимального давления газа, регулятором давления и газовым фильтром.	•	•
Возможно выбрать газовую рампу с контролем герметичности клапанов.	•	•
Штекеры горелка/рампа с защитой от неправильного подключения	•	•
Подсоединение газовой рампы:	сверху	сверху
Электромотор для привода топливного насоса	•	•
Шестириччатый топливный насос с регулировкой давления и запорными клапанами.	•	•
Переключение вида топлива:	ручное	ручное
Контроль пламени с помощью фотодатчика	UV	UV
Клеммы для подключения электропитания и термостата.	•	•
Клеммы для управления второй ступенью горелки.		•
Класс электрозащиты:	IP40	IP40



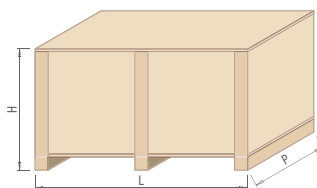
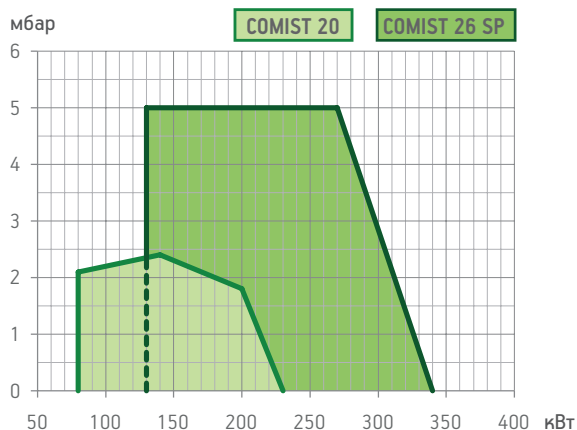

Модель	Размеры упаковки			Вес кг
	L	P	H	
COMIST 20	1080	770	700	61
COMIST 26 SP	1080	770	700	62

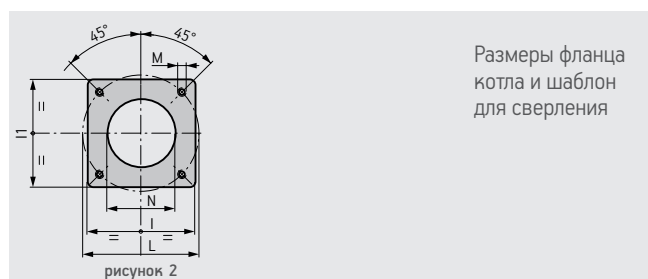
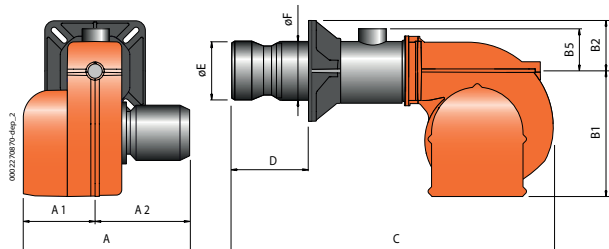

Размеры фланца котла и шаблон для сверления

Модель	A мм	A1 мм	A2 мм	B1 мм	B2 мм	B5 мм	C мм	D мм	E мм	F мм	I мм	I1 мм	L мм	M мм	N мм	Рис.
COMIST 20	620	330	290	270	95	127	820	120 ÷ 290	117	114	185	185	170 ÷ 210	M10	120	2
COMIST 26 SP	620	330	290	270	95	127	800	120 ÷ 300	135	114	185	185	170 ÷ 210	M10	140	2

Мощность кВт	Модель	Код	Макс. вязк. топлива °E at 20°C	Электрическое питание	Мощность двигателя кВт	Примеч.
<b>Частота 50 Гц</b>						
80 ÷ 230	COMIST 20	54770010	1,5	1ф AC 50Гц 230В	0,25 + 0,10	
130 ÷ 340	COMIST 26 SP	54800010	1,5	1ф AC 50Гц 230В	0,37 + 0,10	4)
<b>Частота 60 Гц</b>						
80 ÷ 230	COMIST 20	54775410	1,5	1ф AC 60Гц 230В	0,25 + 0,10	
130 ÷ 340	COMIST 26 SP	54805410	1,5	1ф AC 60Гц 230В	0,37 + 0,10	4)

**КОМПОНЕНТЫ КОМБИНИРОВАННОЙ ГОРЕЛКИ ВХОДЯЩИЕ В КОМПЛЕКТ ПОСТАВКИ**

Топливный фильтр, гибкие топливные шланги, форсунка, комплект крепления горелки к котлу (фланец, прокладка)

**ПРИМЕЧАНИЕ**

4) Горелка оборудована устройством перекрытия доступа воздуха в топку.  
**Теплотворная способность топлива при 0°C, 1013 мбар**  
**Природный газ:**  $H_i = 35,80 \text{ МДж/м}^3 = 8550 \text{ ккал/м}^3$   
**Дизельное топливо:**  $H_i = 42,70 \text{ МДж/кг} = 10200 \text{ ккал/кг}$   
 Для другого вида газа или его давления свяжитесь с нашим представителем.

кВт

от 80 до 340

Серии

COMIST

СООТВЕТСТВИЕ ГОРЕЛКА/РАМПА

КОМБИНИРОВАННЫЕ ГОРЕЛКИ

**baltur**

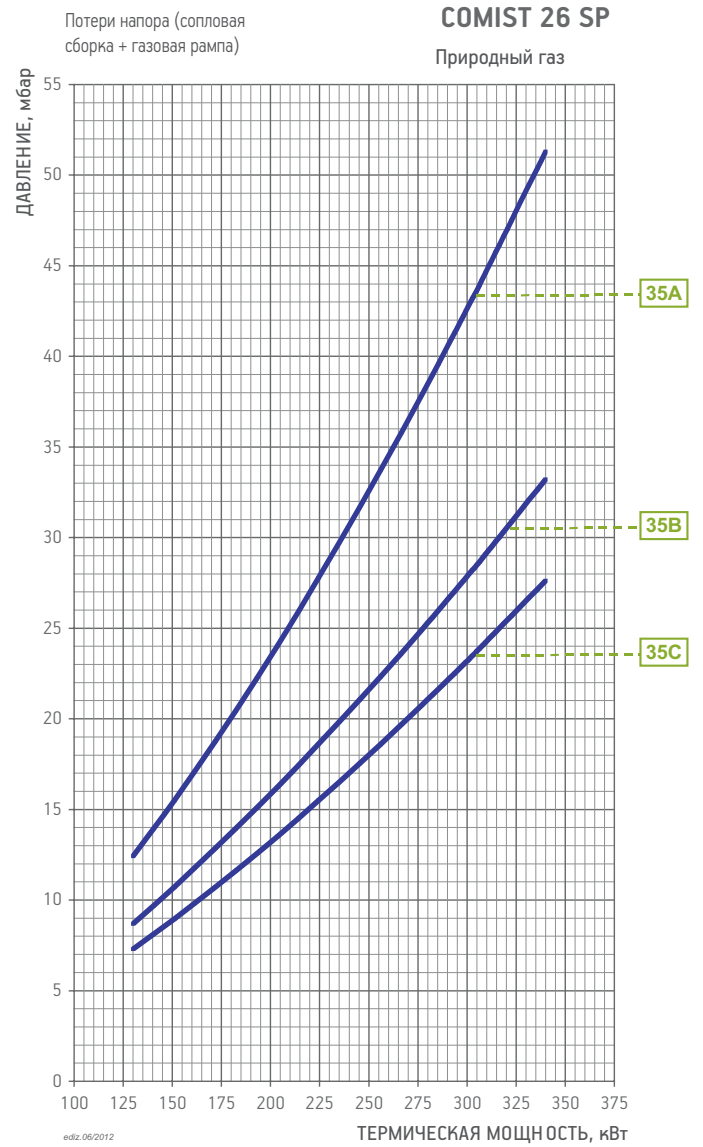
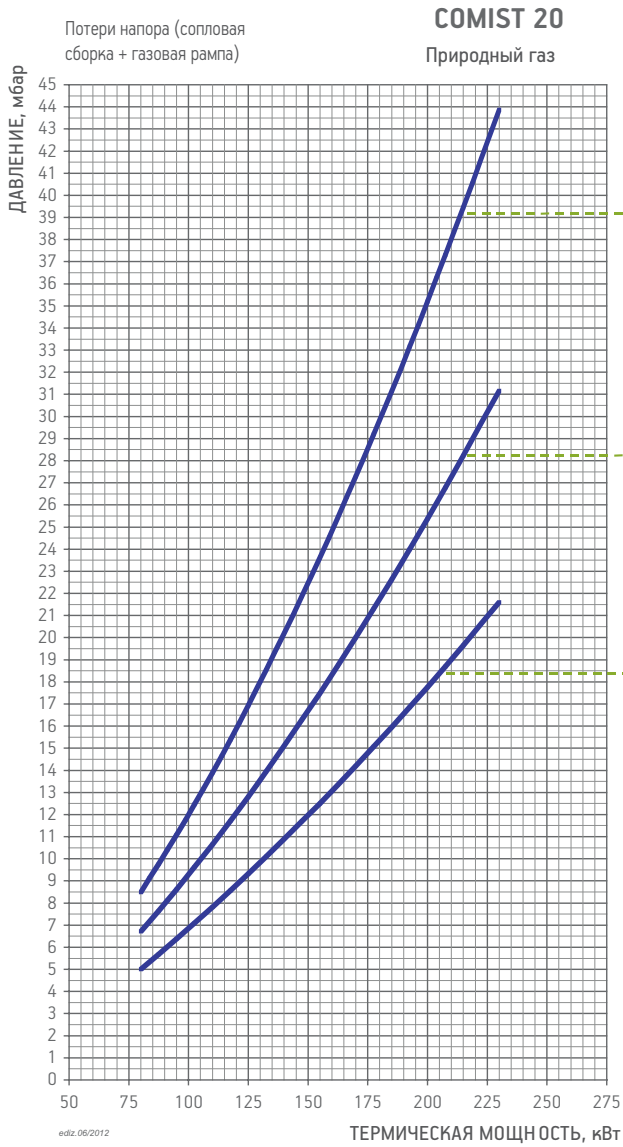

СЕ версия газовой ramпы соответствует EN676, EXP версия используется за пределами Европейского рынка

Модель	Вид газа	Кривая на графике	Версия	P.Мах **	Исполн.	Газовая ramпа Код	Рег. давления горелка/ramпа Код	Адаптер горелка/ramпа Код	Контроль герметич. клап. Код	Рис.	Прим.
COMIST 20	ПРИР. ГАЗ	34А	СЕ / EXP	360		19990002	в комплекте	96000003	–	M2	
					СТV	19990002	в комплекте	96000003	98000101	M2	12)
		34В	СЕ / EXP	360		19990005	в комплекте	96000003	–	M2	
					СТV	19990005	в комплекте	96000003	98000101	M2	12)
		34С	СЕ / EXP	360		19990008	в комплекте	–	–	M2	
					СТV	19990008	в комплекте	–	98000101	M2	12)
COMIST 26 SP	ПРИР. ГАЗ	35А	СЕ / EXP	360		19990020	в комплекте	96000003	–	B2	
					СТV	19990020	в комплекте	96000003	98000101	B2	12)
		35В	СЕ / EXP	360		19990024	в комплекте	–	–	B2	
					СТV	19990024	в комплекте	–	98000101	B2	12)
		35С	СЕ / EXP	360		19990168	в комплекте	–	–	B2	
					СТV	19990168	в комплекте	–	98000101	B2	12)

Для правильного выбора газовой ramпы см. стр. 14.  
Информация об устройстве и размерах газовой ramпы представлена на схемах см. стр. 270.

**ПРИМЕЧАНИЕ**

- 12) Контроль герметичности клапанов не требуется согласно EN676.
- СТV) Газовая ramпа с контролем герметичности клапанов.
- \*\*) Максимально допустимое давление газа на входе в регулятор для версии СЕ, перед ramпой для версии EXP.

кВт

от 100 до 600



Серии

TBML

Согласно

Газ Директива 2009/142/CE L.V. Директива 2006/95/CE  
 Е.М.С. Директива 2004/108/CE Стандарт: EN676 и EN 267.

ГАЗ / ДИЗЕЛЬ



TBML 60 P



TBML 50 MC



TBML 50 ME

	TBML 60 P	TBML 50 MC	TBML 50 ME
Горелки комбинированные ПРИР. ГАЗ / дизель в соответствии с европейскими стандартами EN676 и EN267. Режим управления:	2-ух ступ.		
Горелки комбинированные ПРИР. ГАЗ / дизель в соответствии с европейскими стандартами EN676 и EN267. Режим управления: прогрессивно-ступенчатый при работе на газе, двухступенчатый режим при работе на дизеле.		2-ступ. прогрессивн. с механич. рег. мощности / 2-ступенч.	
Горелки комбинированные ПРИР. ГАЗ / дизель в соответствии с европейскими стандартами EN676 и EN267. Модуляционный режим при работе на газе, двухступенчатый режим при работе на дизеле.			Модуляц. режим с электрон. регуляц. / 2-ступенч
Работа в модуляционном режиме благодаря монтажу автоматического регулятора модуляции (комплект по отдельному заказу).		•	
Диапазон модуляции:		1:5	1:5
Класс выбросов NOx и CO согласно Европейскому стандарту EN676 при работе на газе:	Class 2	Class 3	Class 3
Класс выбросов NOx и CO согласно Европейскому стандарту EN267 при работе на дизеле:	Class 2	Class 2	Class 2
Регулировка воздуха для горения и сопла.	•	•	•
Легкость в обслуживании: сопловую сборку и распылитель можно снять, не снимая горелки с котла.	•	•	•
Высокоэффективный вентилятор, низкое энергопотребление, низкий шум.	•	•	•
Крепежный фланец, скользящий вдоль сопловой трубы, позволяет найти оптимальное положение сопла в камере сгорания.	•	•	•
Воздухозаборник с воздушной поворотной заслонкой. Регулировка расхода воздуха:	механический регулятор	механический регулятор	электрический сервопривод
Полное закрытие воздушной заслонки при выключении горелки, во избежание теплопотерь.	•	•	•
SE версия газовой рампы оборудована дроссельным клапаном, рабочим и предохранительным клапанами с электромагнитным приводом, контролем герметичности клапаном, реле минимального давления газа, регулятором давления и газовым фильтром.	•	•	•
Возможность выбора газовой рампы с блоком контроля герметичности.	•		
Штекеры для подсоединения к газовой рампе с защитой от неправильного подключения	•	•	•
Подсоединение газовой рампы:	снизу	снизу	снизу
Электродвигатель для привода насоса.	•		
Электромагнитное сцепление топливного насоса и двигателя вентилятора.		•	•
Контур подачи топлива состоит из шестеренчатого насоса с регулировкой давления, запорными и предохранительными клапанами.	•	•	•
Переключение вида топлива:	ручное	ручное	ручное
Контроль пламени с помощью фотодатчика:	UV	UV	UV
Панель управления с сигнальными лампами.		•	
Панель управления с рабочим дисплеем и клавиатурой для программирования настроек горелки.			•
Семиполюсный штекер для подключения электропитания и термостата горелки.	•	•	•
Четырехполюсный штекер для управления второй ступенью горелки	•		
Четырехполюсный штекер для управления второй ступенью горелки и для подключения электронного регулятора мощности.		•	•
Класс электрозащиты:	IP44	IP54	IP54
Корпус пульта управления из алюминиевого литья с классом электрозащиты IP55.		•	•

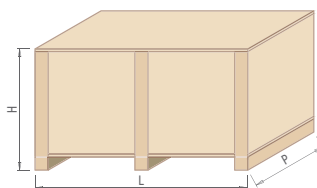

Модель	Размеры упаковки			Вес кг
	L	P	H	
TBML 60 P	1050	750	480	49
TBML 50 MC	1130	900	660	57
TBML 50 ME	1130	900	660	57

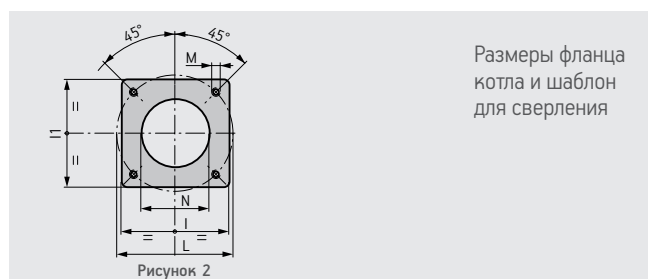
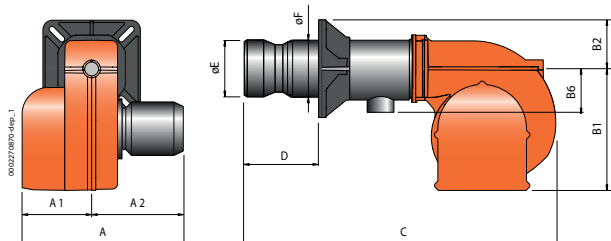

Модель	A мм	A1 мм	A2 мм	B1 мм	B2 мм	B6 мм	C мм	D мм	E мм	F мм	I мм	I1 мм	L мм	M мм	N мм	Рис.
TBML 60 P	680	400	280	325	130	160	980	140 ÷ 350	150	152	260	260	225 ÷ 300	M12	160	2
TBML 50 MC	770	400	370	325	130	160	1020	170 ÷ 340	156	152	260	260	225 ÷ 300	M12	160	2
TBML 50 ME	640	270	370	325	130	160	1020	170 ÷ 340	156	152	260	260	225 ÷ 300	M12	160	2

	Класс выбросов	Мощность кВт	Модель	Код	Макс. вязк. топлива °E at 20°C	Электрическое питание	Мощность двигателя кВт	Примеч.
<b>Частота 50 Гц</b>								
НОВИНКА	Class 2	200 ÷ 600	TBML 60 P	56470010	1,5	3ф АС 50Гц 400В	0,65 + 0,10	4)
НОВИНКА	Class 3	100(200)* ÷ 500	TBML 50 MC	56450010	1,5	3ф АС 50Гц 400В	0,65	4)
НОВИНКА	Class 3	100(200)* ÷ 500	TBML 50 ME	56460010	1,5	3ф АС 50Гц 400В	0,65	4)
<b>Частота 60 Гц</b>								
НОВИНКА	Class 2	200 ÷ 600	TBML 60 P	56475410	1,5	3ф АС 60Гц 400В	0,65 + 0,10	4)
НОВИНКА	Class 3	100(200)* ÷ 500	TBML 50 MC	56455410	1,5	3ф АС 60Гц 400В	0,65	4)
НОВИНКА	Class 3	100(200)* ÷ 500	TBML 50 ME	56465410	1,5	3ф АС 60Гц 400В	0,65	4)

### ДОПОЛНИТЕЛЬНАЯ КОМПЛЕКТАЦИЯ

TBML 50 ME: LMC 100 Датчик модуляции (см. стр. 266)

### МОДУЛЯЦИОННЫЙ РЕЖИМ

Описание	код
TBML 50 MC: Электронный регулятор мощности	98000057
TBML 50 MC: Датчик модуляции (см. стр. 266)	

### АКСЕССУАРЫ ПО ЗАПРОСУ

Описание	код
TBML 60 P: Топливный фильтр 3/8"	98000370

### КОМПОНЕНТЫ КОМБИНИРОВАННОЙ ГОРЕЛКИ ВХОДЯЩИЕ В КОМПЛЕКТ ПОСТАВКИ

TBML 60 P: Гибкие топливные шланги, форсунки, комплект крепления горелки к котлу (фланец, прокладка), семи- и четырехполюсный электрические штекеры.

TBML 50 MC/50 ME: Топливный фильтр, гибкие топливные шланги, форсунки, комплект крепления горелки к котлу (фланец, прокладка), семи- и четырехполюсный электрические штекеры.

### ПРИМЕЧАНИЕ

4) Горелка оборудована устройством перекрытия доступа воздуха в топку.  
**Теплотворная способность топлива при 0°C, 1013 мбар**  
**Природный газ:**  $H_i = 35,80 \text{ МДж/м}^3 = 8550 \text{ ккал/м}^3$   
**Дизельное топливо:**  $H_i = 42,70 \text{ МДж/кг} = 10200 \text{ ккал/кг}$   
 Для другого вида газа или его давления свяжитесь с нашим представителем.

кВт

от 100 до 600

Серии

ТВМЛ

СООТВЕТСТВИЕ ГОРЕЛКА/РАМПА

КОМБИНИРОВАННЫЕ ГОРЕЛКИ

baltur

Потери напора (сопловая сборка + газовая рампа)

ТВМЛ 60P  
Природный газ

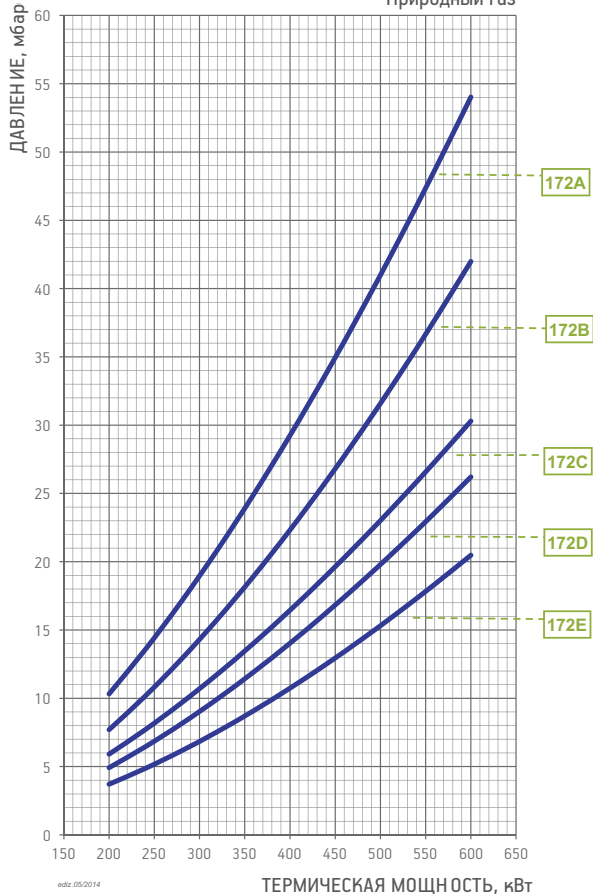

Потери напора (сопловая сборка + газовая рампа)

ТВМЛ 50 MC  
Природный газ

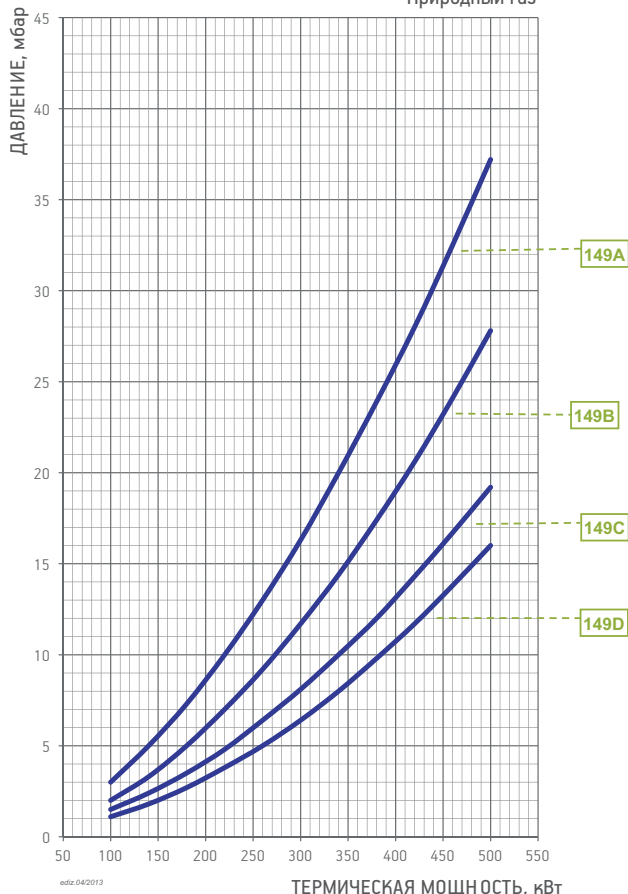

Потери напора (сопловая сборка + газовая рампа)

ТВМЛ 50 ME  
Природный газ

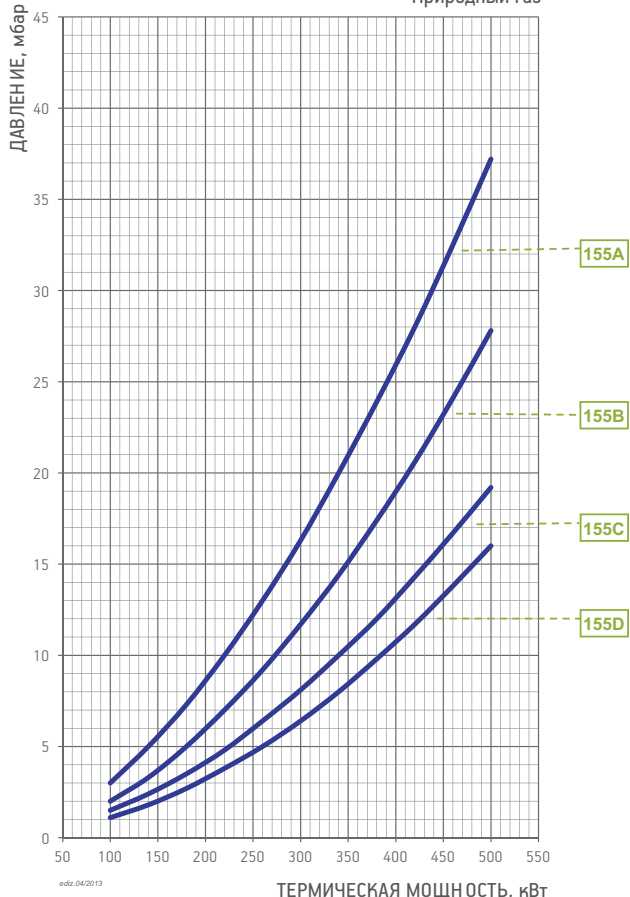

СЕ версия газовой ramпы соответствует EN676, EXP версия используется за пределами Европейского рынка

Модель	Вид газа	Кривая на графике	Версия	P.Мах ** мбар	Исполн.	Газовая ramпа	Рег. давления горелка/ramпа	Адаптер горелка/ramпа	Контроль герметич. клап.	Рис.	Прим.
						Код	Код	Код	Код		
ТВМЛ 60 P	ПРИР. ГАЗ	172A	СЕ/EXP	360	CTV	19990546	в комплекте	96000004	–	B7	
						19990546	в комплекте	96000004	98000101	B7	12)
		172B	СЕ/EXP	360	CTV	19990547	в комплекте	96000004	–	B7	
						19990547	в комплекте	96000004	98000101	B7	12)
		172C	СЕ/EXP	360	CTV	19990548	в комплекте	–	–	B7	
						19990548	в комплекте	–	98000101	B7	12)
172D	СЕ/EXP	360	CTV	19990549	в комплекте	96000013	–	B7			
				19990549	в комплекте	96000013	98000101	B7	12)		
172E	СЕ/EXP	500	CTV	19990550	в комплекте	96000013	98000102	B7			
				19990550	в комплекте	96000013	98000102	B7	12)		
ТВМЛ 50 MC	ПРИР. ГАЗ	149A	СЕ/EXP	360	CTV	19990580	в комплекте	96000004	в комплекте	D7	
		149B	СЕ/EXP	360	CTV	19990581	в комплекте	96000004	в комплекте	D7	
		149C	СЕ/EXP	360	CTV	19990582	в комплекте	–	в комплекте	D7	
		149D	СЕ/EXP	500	CTV	19990583	в комплекте	96000013	в комплекте	D7	
ТВМЛ 50 ME	ПРИР. ГАЗ	155A	СЕ/EXP	360	CTV	19990556	в комплекте	96000004	в комплекте	D2	
		155B	СЕ/EXP	360	CTV	19990557	в комплекте	96000004	в комплекте	D2	
		155C	СЕ/EXP	360	CTV	19990558	в комплекте	–	в комплекте	D2	
		155D	СЕ/EXP	500	CTV	19990559	в комплекте	96000013	в комплекте	D2	

Для правильного выбора газовой ramпы см. стр. 14.

Информация об устройстве и размерах газовой ramпы представлена на схемах см. стр. 270.

**ПРИМЕЧАНИЕ**

- 12) Контроль герметичности клапанов не требуется согласно EN676.
- CTV) Газовая ramпа с контролем герметичности клапанов.
- \*\*\*) Максимально допустимое давление газа на входе в регулятор для версии СЕ, перед ramпой для версии EXP.

кВт

от 180 до 850



Серии

TBML

Согласно

Газ Директива 2009/142/CE L.V. Директива 2006/95/CE  
 Е.М.С. Директива 2004/108/CE Стандарт: EN676 и EN 267.

ГАЗ / ДИЗЕЛЬ



TBML 80 MC



TBML 80 ME

КОМБИНИРОВАННЫЕ ГОРЕЛКИ

baltur

	TBML 80 MC	TBML 80 ME
Горелки комбинированные ПРИР. ГАЗ / дизель в соответствии с европейскими стандартами EN676 и EN267. Режим управления: прогрессивно-ступенчатый при работе на газе, двухступенчатый режим при работе на дизеле.	<b>2-ступ. прогрессивн. с механ. рег. мощности / 2-ступенч.</b>	
Горелки комбинированные ПРИР. ГАЗ / дизель в соответствии с европейскими стандартами EN676 и EN267. Модуляционный режим при работе на газе, двухступенчатый режим при работе на дизеле.		<b>Модуляц. режим с электронн. регуляц. / 2-ступенч.</b>
Работа в модуляционном режиме благодаря монтажу автоматического регулятора модуляции (комплект по отдельному заказу).	•	
Диапазон модуляции:	1:4	1:4
Класс выбросов NOx и CO согласно Европейскому стандарту EN676 при работе на газе:	Class 3	Class 3
Класс выбросов NOx и CO согласно Европейскому стандарту EN267 при работе на дизеле:	Class 2	Class 2
Регулировка воздуха для горения и сопла.	•	•
Легкость в обслуживании: сопловую сборку и распылитель можно снять, не снимая горелки с котла.	•	•
Высокоэффективный вентилятор, низкое энергопотребление, низкий шум.	•	•
Крепежный фланец, скользящий вдоль сопловой трубы, позволяет найти оптимальное положение сопла в камере сгорания.	•	•
Фланец крепежа к котлу с откидным двусторонним шарниром обеспечивает удобство обслуживания сопловой сборки без демонтажа горелки с котла.	•	•
Воздухозаборник с воздушной поворотной заслонкой. Регулировка расхода воздуха:	механический регулятор	электрический сервопривод
Полное закрытие воздушной заслонки при выключении горелки, во избежание теплопотерь.	•	•
Полное закрытие воздушной заслонки при выключении горелки, во избежание теплопотерь.	•	•
SE версия газовой рампы оборудована дроссельным клапаном, рабочим и предохранительными клапанами с электромагнитным приводом, контролем герметичности клапаном, реле минимального давления газа, регулятором давления и газовым фильтром.	•	•
Штекеры для подсоединения к газовой рампе с защитой от неправильного подключения	•	•
Подсоединение газовой рампы:	сверху	сверху
Электромагнитное сцепление топливного насоса и двигателя вентилятора.	•	•
Контур подачи топлива состоит из шестеренчатого насоса с регулировкой давления, запорными и предохранительными клапанами.	•	•
Переключение вида топлива:	ручное	ручное
Контроль пламени с помощью фотодатчика:	UV	UV
Панель управления с сигнальными лампами.	•	
Панель управления с рабочим дисплеем и клавиатурой для программирования настроек горелки.		•
Семиполюсный штекер для подключения электропитания и термостата горелки.	•	•
Четырехполюсный штекер для управления второй ступенью горелки и для подключения электронного регулятора мощности.	•	•
Класс электрозащиты:	IP54	IP54
Корпус пульта управления из алюминиевого литья с классом электрозащиты IP55.	•	•



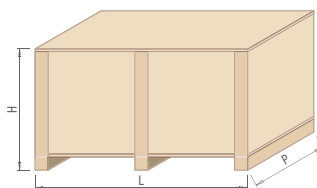

Модель	Размеры упаковки			Вес кг
	L	P	H	
ТВМЛ 80 МС	1070	800	700	84
ТВМЛ 80 МЕ	1070	800	700	81

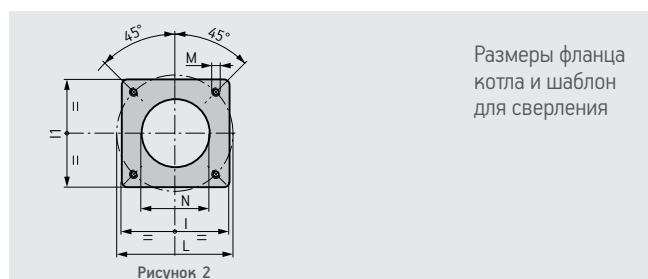
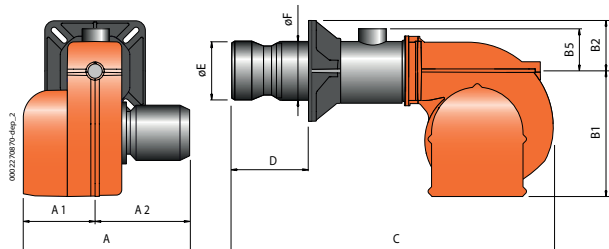

Модель	A мм	A1 мм	A2 мм	B1 мм	B2 мм	B5 мм	C мм	D мм	E мм	F мм	I мм	I1 мм	L мм	M мм	N мм	Рис.
ТВМЛ 80 МС	700	330	370	380	140	200	1230	270 ÷ 440	180	178	280	280	250 ÷ 325	M12	190	2
ТВМЛ 80 МЕ	700	330	370	380	140	200	1250	270 ÷ 440	180	178	280	280	250 ÷ 325	M12	190	2

	Класс выбросов	Мощность кВт	Модель	Код	Макс. вязк. топлива °E at 20°C	Электрическое питание	Мощность двигателя кВт	Примеч.
<b>Частота 50 Гц</b>								
<b>НОВИНКА</b>	Class 3	180(350)* ÷ 850	<b>ТВМЛ 80 МС</b>	<b>56490010</b>	1,5	3ф АС 50Гц 400В	1,1	4)
	Class 3	180(350)* ÷ 850	<b>ТВМЛ 80 МЕ</b>	<b>56500010</b>	1,5	3ф АС 50Гц 400В	1,1	4)
<b>Частота 60 Гц</b>								
<b>НОВИНКА</b>	Class 3	180(350)* ÷ 850	<b>ТВМЛ 80 МС</b>	<b>56495410</b>	1,5	3ф АС 60Гц 400В	1,1	4)
	Class 3	180(350)* ÷ 850	<b>ТВМЛ 80 МЕ</b>	<b>56505410</b>	1,5	3ф АС 60Гц 400В	1,1	4)

### ДОПОЛНИТЕЛЬНАЯ КОМПЛЕКТАЦИЯ

ТВМЛ 80 МЕ: LMC 100 Датчик модуляции (см. стр. 266)

### МОДУЛЯЦИОННЫЙ РЕЖИМ

Описание	код
ТВМЛ 80 МС: Электронный регулятор мощности	98000057
ТВМЛ 80 МС: Датчик модуляции (см. стр. 266)	

### КОМПОНЕНТЫ КОМБИНИРОВАННОЙ ГОРЕЛКИ ВХОДЯЩИЕ В КОМПЛЕКТ ПОСТАВКИ

Топливный фильтр, гибкие топливные шланги, форсунки, комплект крепления горелки к котлу (фланец, прокладка), семи- и четырехполюсный электрические штекеры

### ПРИМЕЧАНИЕ

4) Горелка оборудована устройством перекрытия доступа воздуха в топку.  
**Теплотворная способность топлива при 0°C, 1013 мбар**  
**Природный газ:**  $H_i = 35,80 \text{ МДж/м}^3 = 8550 \text{ ккал/м}^3$   
**Дизельное топливо:**  $H_i = 42,70 \text{ МДж/кг} = 10200 \text{ ккал/кг}$   
 Для другого вида газа или его давления свяжитесь с нашим представителем.

кВт

от 348 до 916



Серии

COMIST

Согласно

Газ Директива 2009/142/CE L.V. Директива 2006/95/CE  
Е.М.С. Директива 2004/108/CE Стандарт: EN676 и EN 267.

ГАЗ / МАЗУТ



КОМБИНИРОВАННЫЕ ГОРЕЛКИ

baltur

	COMIST 72 N
Комбинированная горелка газ/мазут. Способ управления:	<b>2-ух ступ.</b>
Наиболее полное сжигание топлива при регул. соотношения воздух/топливо	•
Сопловую сборку можно снять, не снимая горелки с котла	•
Крепежный фланец, скользящий вдоль сопловой трубы, позволяет найти оптимальное положение сопла в камере сгорания.	•
Воздухозаборник с воздушной заслонкой. Регулировка расхода воздуха:	электрический сервопривод
Полное закрытие воздушной заслонки при выключении горелки, во избежание теплопотерь.	•
СЕ версия газовой рампы оборудована рабочим и предохранительным клапанами с электромагнитным приводом, реле минимального давления газа, регулятором давления и газовым фильтром.	•
Возможно выбрать газовую рампу с контролем герметичности клапанов.	•
Штекеры горелка/рампа с защитой от неправильного подключения	•
Подсоединение газовой рампы:	сверху
Электромотор для привода топливного насоса	
Электромагнитное сцепление топливного насоса и электродвигателя вентилятора	•
Шестириччатый топливный насос с регулировкой давления и запорными клапанами.	•
Электроподогреватель топлива в комплекте с атигаз. клапаном, фильтром, термометром, термостатами минимума и регулировки.	•
Распыление топлива с помощью форсунок.	•
Переключение вида топлива:	автоматическое
Контроль пламени с помощью фотодатчика	UV
Клеммы для подключения электропитания и термостата.	•
Клеммы для управления второй ступенью горелки.	•
Класс электрозащиты:	IP40

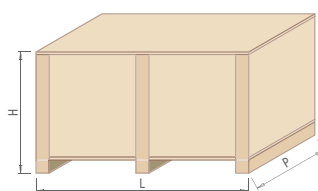
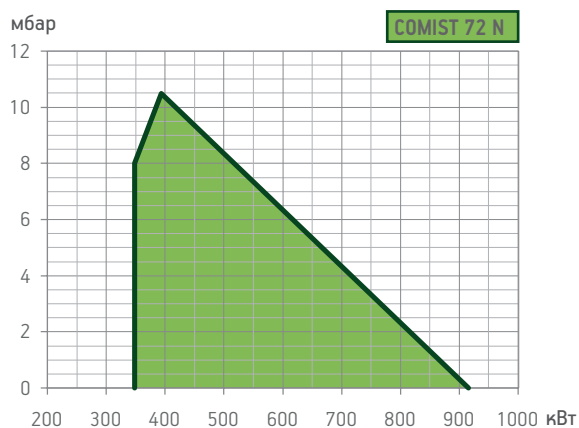

Модель	Размеры упаковки			Вес кг
	L	P	H	
COMIST 72 N	1730	1030	880	180

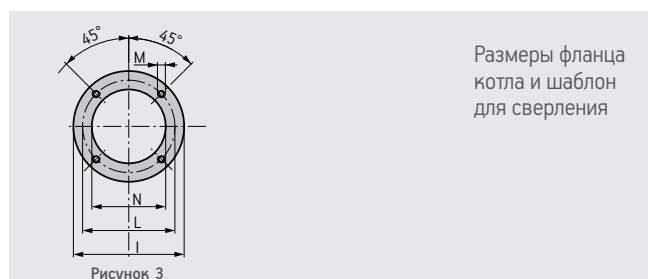
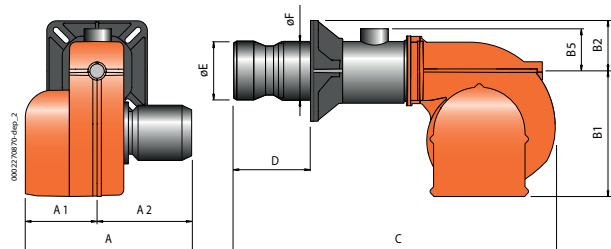

Размеры фланца котла и шаблон для сверления

Модель	A мм	A1 мм	A2 мм	B1 мм	B2 мм	B5 мм	C мм	D мм	E мм	F мм	I мм	L мм	M мм	N мм	Рис.
COMIST 72 N	575	235	340	380	160	135	1310	175 ÷ 345	191	187	320	276	M16	215	3

Мощность кВт	Модель	Код	Макс. вязк. топлива °E at 20°C	Электрическое питание	Мощность двигателя кВт	Нагрев. элемент бака кВт	Примеч.
<b>Частота 50 Гц</b>							
348 ÷ 916	<b>COMIST 72 N</b>	<b>55380010</b>	7	3ф AC 50Гц 400В	1,10 + 0,75	7,5	4) 8)
<b>Частота 60 Гц</b>							
348 ÷ 916	<b>COMIST 72 N</b>	<b>55385410</b>	7	3ф AC 60Гц 400В	1,50 + 0,75	7,5	4) 8)

**КОМПОНЕНТЫ КОМБИНИРОВАННОЙ ГОРЕЛКИ ВХОДЯЩИЕ В КОМПЛЕКТ ПОСТАВКИ**

Топливный фильтр, гибкие топливные шланги, форсунки, комплект крепления горелки к котлу (фланец, прокладка), семи- и четырехполюсный электрические штекеры

**ПРИМЕЧАНИЕ**

- 4) Горелка оборудована устройством перекрытия доступа воздуха в толпу.
  - 8) Возможно автоматическое переключение вида топлива.
- Теплотворная способность топлива при 0°C, 1013 мбар**  
**Природный газ:**  $H_i = 35,80 \text{ МДж/м}^3 = 8550 \text{ ккал/м}^3$ ,  
**Мазут:**  $H_i = 40,19 \text{ МДж/кг} = 9600 \text{ ккал/кг}$   
 Для другого вида газа или его давления свяжитесь с нашим представителем.

кВт

от 180 до 916

Серии

TBML - COMIST

СООТВЕТСТВИЕ ГОРЕЛКА/РАМПА

КОМБИНИРОВАННЫЕ ГОРЕЛКИ

baltur

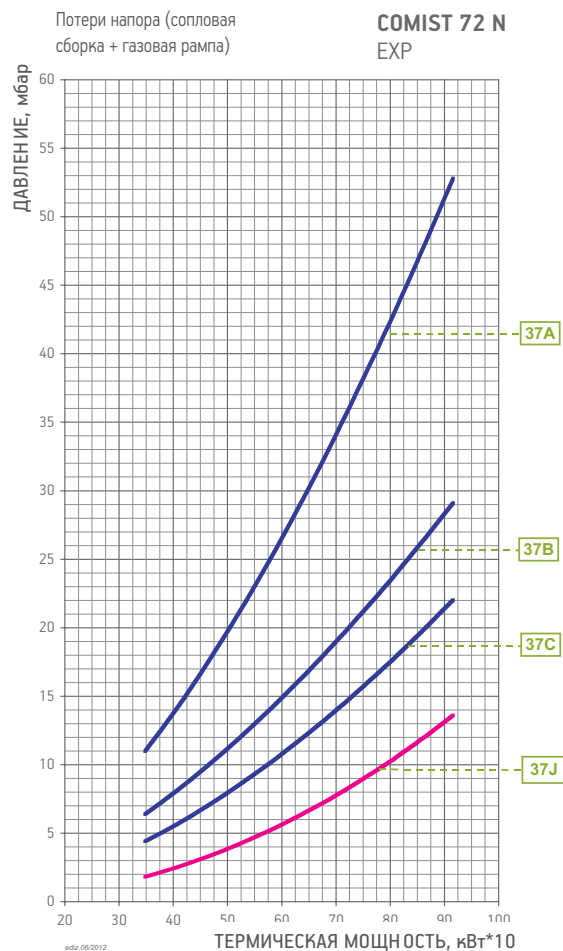
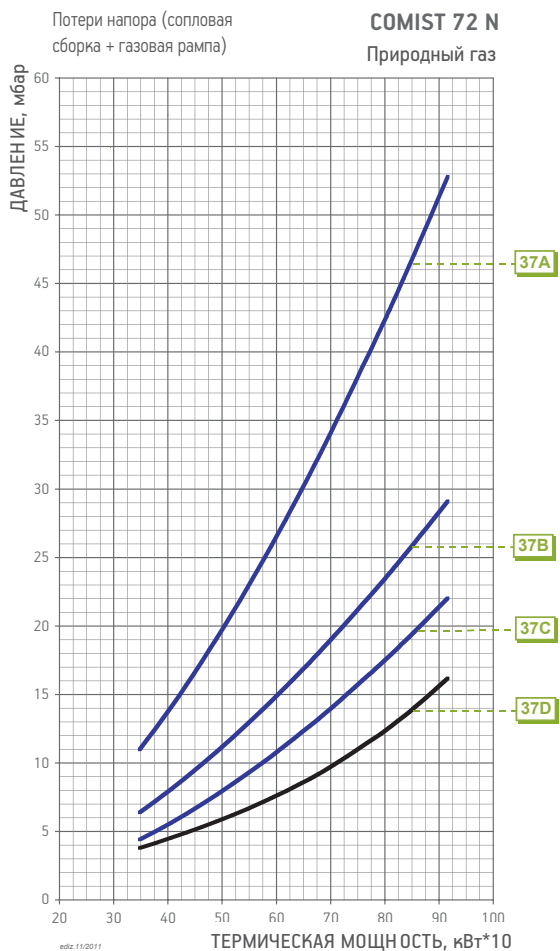
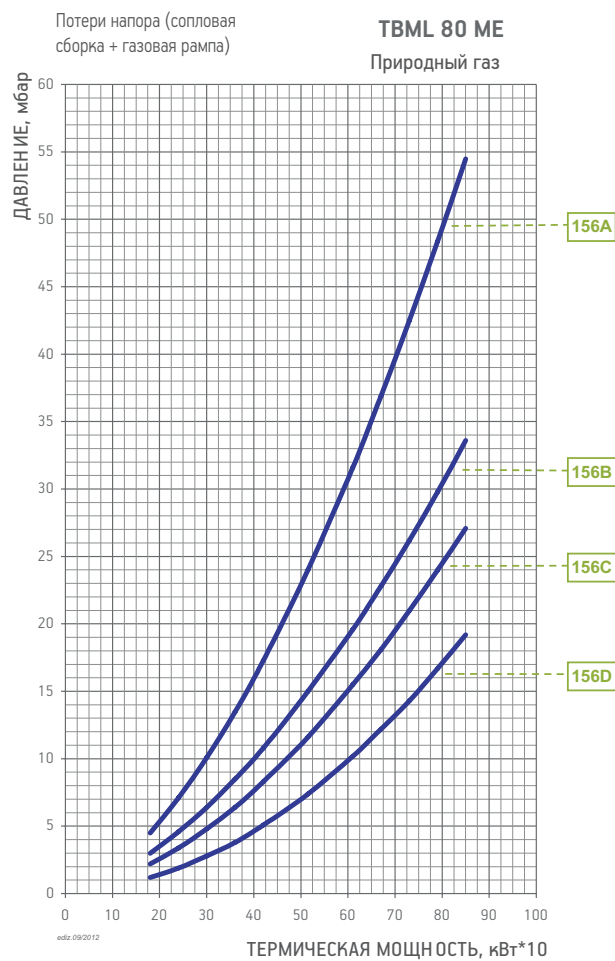
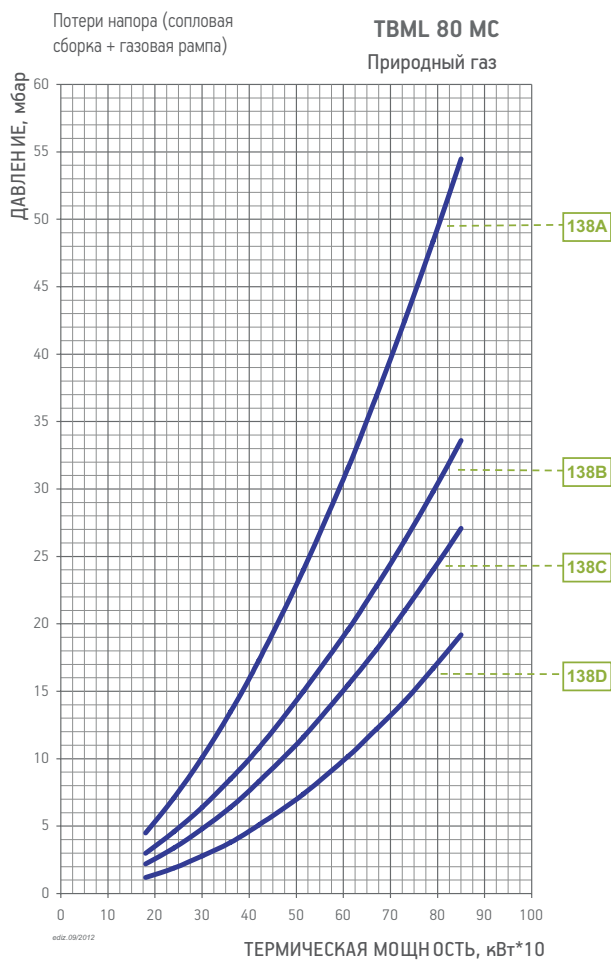

## СООТВЕТСТВИЕ ГОРЕЛКА/РАМПА

СЕ версия газовой ramпы соответствует EN676, EXP версия используется за пределами Европейского рынка

Модель	Вид газа	Кривая на графике	Версия	P.Мах ** мбар	Исполн.	Газовая ramпа	Рег. давления горелка/ramпа	Адаптер горелка/ramпа	Контроль герметич. клап.	Рис.	Прим.
						Код	Код	Код	Код		
TBML 80 MC	ПРИР. ГАЗ	138A	CE/EXP	360	CTV	19990581	в комплекте	96000032	в комплекте	D7	
		138B	CE/EXP	360	CTV	19990582	в комплекте	96000007	в комплекте	D7	
		138C	CE/EXP	360	CTV	19990583	в комплекте	–	в комплекте	D7	
		138D	CE/EXP	500	CTV	19990584	в комплекте	–	в комплекте	D7	
TBML 80 ME	ПРИР. ГАЗ	156A	CE/EXP	360	CTV	19990557	в комплекте	96000032	в комплекте	D2	
		156B	CE/EXP	360	CTV	19990558	в комплекте	96000007	в комплекте	D2	
		156C	CE/EXP	360	CTV	19990559	в комплекте	–	в комплекте	D2	
		156D	CE/EXP	500	CTV	19990524	в комплекте	–	в комплекте	D2	

Модель	Вид газа	Версия	Кривая на графике	P.Мах ** мбар	Исполн.	Газовая ramпа Код	Рег. давления газа с фильтром Код	Адаптер горелка/ramпа	Рис.	Прим.
COMIST 72 N	ПРИР. ГАЗ	CE	37A	360		19990410	в комплекте	96000007	B2	
			37B	360	CTV	19990404	в комплекте	96000007	B2	12)
			37C	360	CTV	19990405	в комплекте	–	B2	12)
			37D	500	CTV	19990456	в комплекте	–	B4	6)
			37D	500	CTV	19990457	97392410	–	B4	6) 12)
			37A	360		19990410	в комплекте	96000007	B2	
		EXP	37B	360	CTV	19990404	в комплекте	96000007	B2	
			37C	360	CTV	19990405	в комплекте	–	B2	
			37C	360	CTV	19990455	в комплекте	–	B2	
			37J	140		19990456	–	–	BE4	6)
			37J	140	CTV	19990457	–	–	BE4	6)
			37J	140	CTV	19990457	–	–	BE4	6)

Для правильного выбора газовой ramпы см. стр. 14.

Информация об устройстве и размерах газовой ramпы представлена на схемах см. стр. 270.

### ПРИМЕЧАНИЕ

- 6) Если давление газа на предохранительном клапане менее 12 мбар, реле минимального давления следует заменить на GW50.
- 12) Контроль герметичности клапанов не требуется согласно EN676.
- CTV) Газовая ramпа с контролем герметичности клапанов.
- \*\*\*) Максимально допустимое давление газа на входе в регулятор для версии CE, перед ramпой для версии EXP.

кВт

от 420 до 950



Серии

TBML

Согласно

 Газ Директива 2009/142/CE L.V. Директива 2006/95/CE  
 Е.М.С. Директива 2004/108/CE Стандарт: EN676 и EN 267.

ГАЗ / ДИЗЕЛЬ



	TBML 90 P
Горелки комбинированные ПРИР. ГАЗ / дизель в соответствии с европейскими стандартами EN676 и EN267. Режим управления: прогрессивно-двухступенчатый при работе на газе, двухступенчатый режим при работе на дизеле.	2-ух ступ.
Класс выбросов NOx и CO согласно Европейскому стандарту EN676 при работе на газе:	classe 2
Класс выбросов NOx и CO согласно Европейскому стандарту EN267 при работе на дизеле:	classe 2
Наиболее полное сжигание топлива при регул. соотношения воздух/топливо	•
Легкость в обслуживании: сопловую сборку и распылитель можно снять, не снимая горелки с котла.	•
Высокоэффективный вентилятор, низкое энергопотребление, низкий шум.	•
Крепежный фланец, скользящий вдоль сопловой трубы, позволяет найти оптимальное положение сопла в камере сгорания.	•
Фланец крепежа к котлу с откидным двусторонним шарниром обеспечивает удобство обслуживания сопловой сборки без демонтажа горелки с котла.	•
Воздухозаборник с воздушной поворотной заслонкой. Регулировка расхода воздуха:	механический регулятор
Полное закрытие воздушной заслонки при выключении горелки, во избежание теплопотерь.	•
Конструкция воздухозаборника обеспечивает оптимальную траекторию открытия воздушной заслонки.	•
SE версия газовой рампы оборудована дроссельным клапаном, рабочим и предохранительным клапанами с электромагнитным приводом, контролем герметичности клапаном, реле минимального давления газа, регулятором давления и газовым фильтром.	•
Штекеры для подсоединения к газовой рампе с защитой от неправильного подключения	•
Подсоединение газовой рампы:	сверху
Электромагнитное сцепление топливного насоса и двигателя вентилятора.	•
Контур подачи топлива состоит из шестеренчатого насоса с регулировкой давления, запорным и предохранительным клапанами.	•
Переключение вида топлива:	ручное
Контроль пламени с помощью фотодатчика:	UV
Панель управления с сигнальными лампами.	•
Семиполюсный штекер для подключения электропитания и термостата горелки.	•
Четырехполюсный штекер для управления второй ступенью горелки.	•
Класс электрозащиты:	IP54
Корпус пульта управления из алюминиевого литья с классом электрозащиты IP55.	•

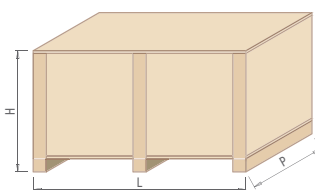
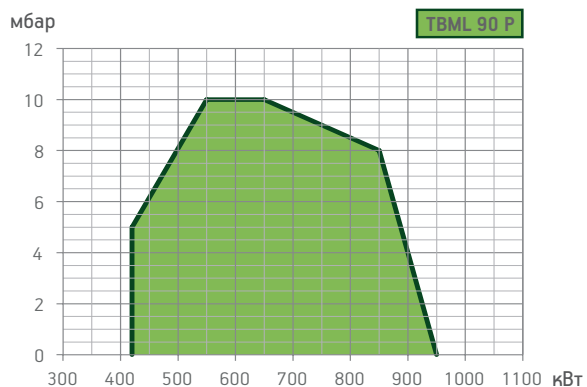

Модель	Размеры упаковки			Вес кг
	L	P	H	
TBML 90 P	1070	800	700	85

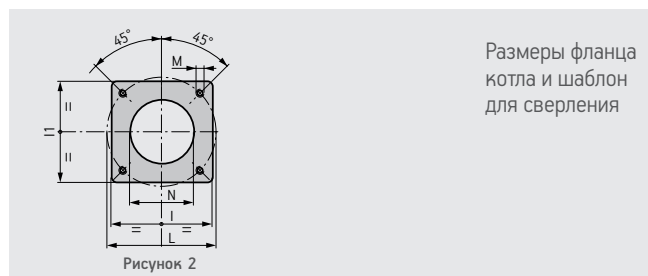
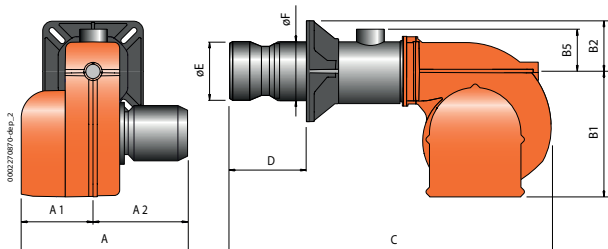

Модель	A мм	A1 мм	A2 мм	B1 мм	B2 мм	B5 мм	C мм	D мм	E мм	F мм	I мм	I1 мм	L мм	M мм	N мм	Рис.
TBML 90 P	700	330	370	380	140	200	1250	175 ÷ 400	180	178	280	280	250 ÷ 325	M12	190	2

Класс выбросов	Мощность кВт	Модель	Код	Макс. вязк. топлива °E at 20°C	Электрическое питание	Мощность двигателя кВт	Примеч.
Class 2	420 ÷ 950	TBML 90 P	56510010	1,5	3N AC 50Hz 400V	1,1	4)

**ДОПОЛНИТЕЛЬНАЯ КОМПЛЕКТАЦИЯ**

Описание	Код
TBML 90 P: Топливный фильтр 3/8"	98000370

**КОМПОНЕНТЫ КОМБИНИРОВАННОЙ ГОРЕЛКИ ВХОДЯЩИЕ В КОМПЛЕКТ ПОСТАВКИ**

Топливный фильтр, гибкие топливные шланги, форсунки, комплект крепления горелки к котлу (фланец, прокладка), семи- и четырехполюсный электрические штекеры

**ПРИМЕЧАНИЕ**

4) Горелка оборудована устройством перекрытия доступа воздуха в топку.  
**Теплотворная способность топлива при 0°C, 1013 мбар**  
**Природный газ:**  $H_i = 35,80 \text{ МДж/м}^3 = 8550 \text{ ккал/м}^3$   
**Мазут:**  $H_i = 40,19 \text{ МДж/кг} = 9600 \text{ ккал/кг}$   
 Для другого вида газа или его давления свяжитесь с нашим представителем.

кВт

от 420 до 950

Серии

ТВМЛ

СООТВЕТСТВИЕ ГОРЕЛКА/РАМПА

Потери напора (сопловая  
сборка + газовая рампа)

ТВМЛ 90 Р  
Природный газ

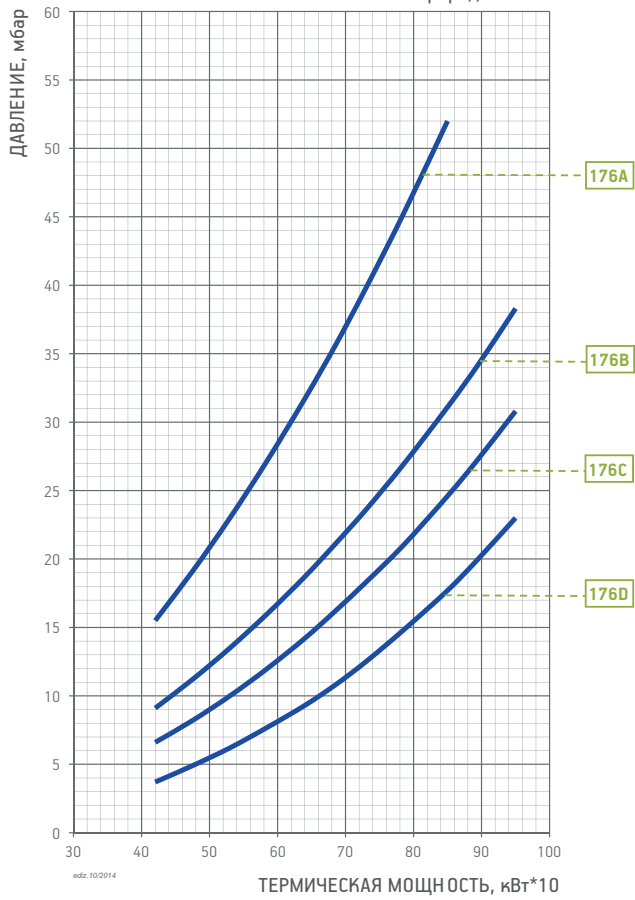



## СООТВЕТСТВИЕ ГОРЕЛКА/РАМПА

Модель	Вид газа	Кривая на графике	P. Max **	Исполн.	Газовая рампа	Рег. давления горелка/рампа	Адаптер горелка/рампа	Контроль герметич. клап.	Рис.	Прим.
					Код	Код	Код	Код		
TBML 90 P	ПРИР. ГАЗ	176A	360	STV	19990547	в комплекте	96000032	–	B7	
					19990547	в комплекте	96000032	98000101	B7	12)
		176B	360	STV	19990548	в комплекте	96000007	–	B7	
					19990548	в комплекте	96000007	98000101	B7	12)
		176C	360	STV	19990549	в комплекте	–	–	B7	
					19990549	в комплекте	–	98000101	B7	12)
		176D	500	STV	19990550	в комплекте	–	–	B7	
					19990550	в комплекте	–	98000102	B7	12)

Для правильного выбора газовой ramпы см. стр. 14.  
Информация об устройстве и размерах газовой ramпы представлена на схемах см. стр. 270.

### ПРИМЕЧАНИЕ

- 12) Контроль герметичности клапанов не требуется согласно EN676.
- STV) Газовая ramпа с контролем герметичности клапанов.
- \*\*\*) Максимально допустимое давление газа на входе в регулятор для версии CE, перед ramпой для версии EXP.

кВт

от 250 до 1200



Серии

TBML

Согласно

Газ Директива 2009/142/CE L.V. Директива 2006/95/CE  
 Е.М.С. Директива 2004/108/CE Стандарт: EN676 и EN 267.

ГАЗ / ДИЗЕЛЬ



TBML 120 MC



TBML 120 ME

	TBML 120 MC	TBML 120 ME
Горелки комбинированные ПРИР. ГАЗ / дизель в соответствии с европейскими стандартами EN676 и EN267. Режим управления: прогрессивно-двухступенчатый при работе на газе, двухступенчатый режим при работе на дизеле.	<b>2-ступ. прогрессивн. с механич. рег. мощности / 2-ступенч.</b>	
Горелки комбинированные ПРИР. ГАЗ / дизель в соответствии с европейскими стандартами EN676 и EN267. Модуляционный режим при работе на газе, двухступенчатый режим при работе на дизеле.		<b>Модуляц. режим с электрон. регуляц. / 2-ступенч.</b>
Работа в модуляционном режиме благодаря монтажу автоматического регулятора модуляции (комплект по отдельному заказу).	•	
Диапазон модуляции:	1:4	1:4
Класс выбросов NOx и CO согласно Европейскому стандарту EN676 при работе на газе:	Class 3	Class 3
Класс выбросов NOx и CO согласно Европейскому стандарту EN267 при работе на дизеле:	Class 2	Class 2
Регулировка воздуха для горения и сопла.	•	•
Легкость в обслуживании: сопловую сборку и распылитель можно снять, не снимая горелки с котла.	•	•
Высокоэффективный вентилятор, низкое энергопотребление, низкий шум.	•	•
Крепежный фланец, скользящий вдоль сопловой трубы, позволяет найти оптимальное положение сопла в камере сгорания.	•	•
Фланец крепежа к котлу с откидным двусторонним шарниром обеспечивает удобство обслуживания сопловой сборки без демонтажа горелки с котла.	•	•
Полное закрытие воздушной заслонки при выключении горелки, во избежание теплопотерь.	механический регулятор	электрический сервопривод
Полное закрытие воздушной заслонки при выключении горелки, во избежание теплопотерь.	•	•
Полное закрытие воздушной заслонки при выключении горелки, во избежание теплопотерь.	•	•
SE версия газовой рампы оборудована дроссельным клапаном, рабочим и предохранительным клапанами с электромагнитным приводом, контролем герметичности клапаном, реле минимального давления газа, регулятором давления и газовым фильтром.	•	•
Штекеры для подсоединения к газовой рампе с защитой от неправильного подключения	•	•
Подсоединение газовой рампы:	сверху	сверху
Электромагнитное сцепление топливного насоса и двигателя вентилятора.	•	•
Контур подачи топлива состоит из шестеренчатого насоса с регулировкой давления, запорными и предохранительными клапанами.	•	•
Переключение вида топлива:	ручное	ручное
Контроль пламени с помощью фотодатчика:	UV	UV
Панель управления с сигнальными лампами.	•	
Панель управления с рабочим дисплеем и клавиатурой для программирования настроек горелки.		•
Семиполюсный штекер для подключения электропитания и термостата горелки.	•	•
Четырехполюсный штекер для управления второй ступенью горелки и для подключения электронного регулятора мощности.	•	•
Класс электрозащиты:	IP54	IP54
Корпус пульта управления из алюминиевого литья с классом электрозащиты IP55.	•	•

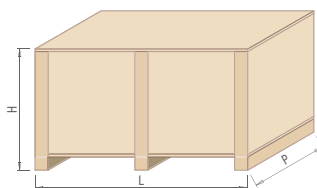

Модель	Размеры упаковки			Вес кг
	L	P	H	
TBML 120 MC	1070	800	700	98
TBML 120 ME	1070	800	700	95

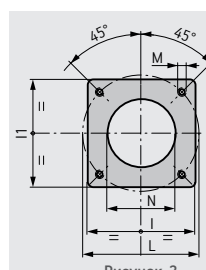
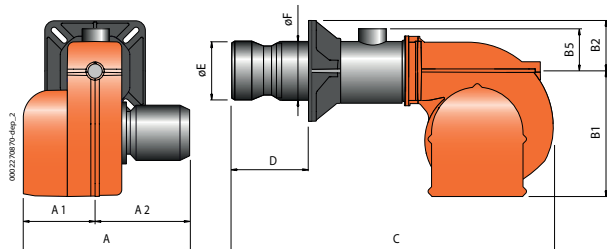

Размеры фланца котла и шаблон для сверления

Рисунок 2

Модель	A мм	A1 мм	A2 мм	B1 мм	B2 мм	B5 мм	C мм	D мм	E мм	F мм	I мм	I1 мм	L мм	M мм	N мм	Рис.
TBML 120 MC	700	330	370	380	160	200	1250	285 ÷ 450	224	219	320	320	280 ÷ 370	M12	235	2
TBML 120 ME	700	330	370	380	160	200	1250	285 ÷ 450	224	219	320	320	280 ÷ 370	M12	235	2

Класс выбросов	Мощность кВт	Модель	Код	Макс. вязк. топлива °E at 20°C	Электрическое питание	Мощность двигателя кВт	Примеч.
<b>Частота 50 Гц</b>							
НОВИНКА	Class 3	250(450)* ÷ 1200	TBML 120 MC	56530010	1,5	3ф AC 50Гц 400В	4)
НОВИНКА	Class 3	250(450)* ÷ 1200	TBML 120 ME	56540010	1,5	3ф AC 50Гц 400В	4)
<b>частота 60 Гц</b>							
НОВИНКА	Class 3	250(450)* ÷ 1200	TBML 120 MC	56535410	1,5	3ф AC 60Гц 400В	4)
НОВИНКА	Class 3	250(450)* ÷ 1200	TBML 120 ME	56545410	1,5	3ф AC 60Гц 400В	4)

### ДОПОЛНИТЕЛЬНАЯ КОМПЛЕКТАЦИЯ

TBML 120 ME: LMC 100 Датчик модуляции (см. стр. 266)

### МОДУЛЯЦИОННЫЙ РЕЖИМ

Описание	код
TBML 120 MC: Электронный регулятор мощности	98000057
TBML 120 MC: Датчик модуляции (см. стр. 266)	

### КОМПОНЕНТЫ КОМБИНИРОВАННОЙ ГОРЕЛКИ ВХОДЯЩИЕ В КОМПЛЕКТ ПОСТАВКИ

Топливный фильтр, гибкие топливные шланги, форсунки, комплект крепления горелки к котлу (фланец, прокладка), семи- и четырехполюсный электрические штекеры

### ПРИМЕЧАНИЕ

- 4) Горелка оборудована устройством перекрытия доступа воздуха в толпу.
  - \*) Минимальная мощность при работе на дизеле.
- Теплотворная способность топлива при 0°C, 1013 мбар**  
**Природный газ:**  $H_i = 35,80 \text{ МДж/м}^3 = 8550 \text{ ккал/м}^3$ ,  
**Дизельное топливо:**  $H_i = 42,70 \text{ МДж/кг} = 10200 \text{ ккал/кг}$   
 Для другого вида газа или его давления свяжитесь с нашим представителем.

кВт

от 652 до 1364



Серии

COMIST

Согласно

Газ Директива 2009/142/CE L.V. Директива 2006/95/CE  
Е.М.С. Директива 2004/108/CE Стандарт: EN676 и EN 267.

ГАЗ / МАЗУТ



	COMIST 122 N
Комбинированная горелка газ/мазут. Способ управления:	2-ух ступ.
Наиболее полное сжигание топлива при регул. соотношения воздух/топливо	•
Сопловую сборку можно снять, не снимая горелки с котла	•
Крепежный фланец, скользящий вдоль сопловой трубы, позволяет найти оптимальное положение сопла в камере сгорания.	•
Воздухозаборник с воздушной заслонкой. Регулировка расхода воздуха:	электрический сервопривод
Полное закрытие воздушной заслонки при выключении горелки, во избежание теплопотерь.	•
СЕ версия газовой рампы оборудована рабочим и предохранительным клапанами с электромагнитным приводом, контролем герметичности клапанов, реле минимального давления газа, регулятором давления и газовым фильтром.	•
Штекеры горелка/рампа с защитой от неправильного подключения	•
Подсоединение газовой рампы:	сверху
Электромотор для привода топливного насоса	•
Шестириччатый топливный насос с регулировкой давления, запорными и предохранительными клапанами.	•
Электроподогреватель топлива в комплекте с атигаз. клапаном, фильтром, термометром, термостатами минимума и регулировки.	•
Распыление топлива с помощью форсунок.	•
Переключение вида топлива:	автоматическое
Контроль пламени с помощью фотодатчика	UV
Клеммы для подключения электропитания и термостата.	•
Клеммы для управления второй ступенью горелки.	•
Класс электрозащиты:	IP40

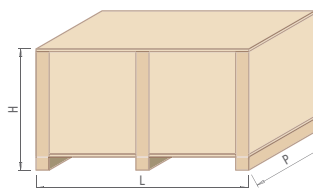
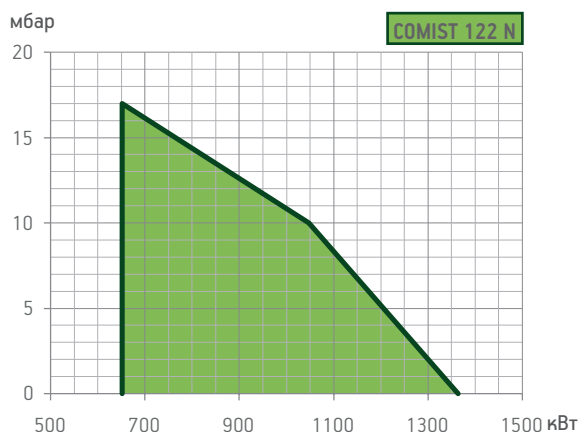

Модель	Размеры упаковки			Вес кг
	L	P	H	
COMIST 122 N	1730	1030	880	267

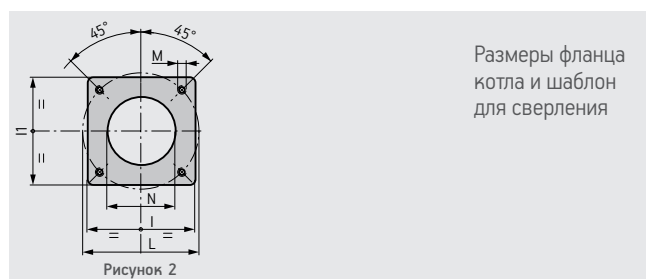
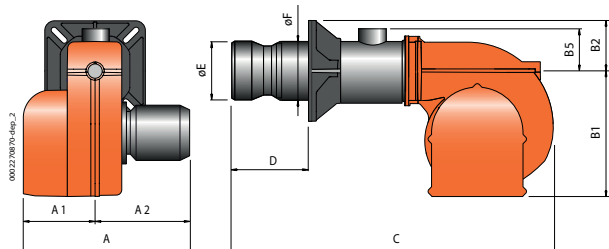

Размеры фланца котла и шаблон для сверления

Модель	A мм	A1 мм	A2 мм	B1 мм	B2 мм	B5 мм	C мм	D мм	E мм	F мм	I мм	I1 мм	L мм	M мм	N мм	Z мм	Z1 мм	Z2 мм	Рис.
COMIST 122 N	940	460	480	490	160	152	1490	195 ÷ 445	227	220	320	320	280 ÷ 370	M12	230	3	112,5	54	2

Мощность кВт	Модель	Код	Макс. вязк. топлива °E at 20°C	Электрическое питание	Мощность двигателя кВт	Нагрев. элемент бака кВт	Примеч.
<b>Частота 50 Гц</b>							
652 ÷ 1364	COMIST 122 N	55410010	7	3ф AC 50Гц 400В	2,20 + 0,55	10,5	4) 8)
<b>Частота 60 Гц</b>							
652 ÷ 1364	COMIST 122 N	55415410	7	3ф AC 60Гц 400В	3,50 + 0,65	10,5	4) 8)

**ОПЦИИ**

Описание
Паровой подогреватель топлива

**КОМПОНЕНТЫ КОМБИНИРОВАННОЙ ГОРЕЛКИ ВХОДЯЩИЕ В КОМПЛЕКТ ПОСТАВКИ**

Топливный фильтр, гибкие топливные шланги, форсунки, комплект крепления горелки к котлу (фланец, прокладка), семи- и четырехполюсный электрические штекеры

**ПРИМЕЧАНИЕ**

4) Горелка оборудована устройством перекрытия доступа воздуха в топку.  
 8) Возможно автоматическое переключение вида топлива.  
**Теплотворная способность топлива при 0°C, 1013 мбар**  
**Природный газ:**  $H_i = 35,80 \text{ МДж/м}^3 = 8550 \text{ ккал/м}^3$ ,  
**Мазут:**  $H_i = 40,19 \text{ МДж/кг} = 9600 \text{ ккал/кг}$   
 Для другого вида газа или его давления свяжитесь с нашим представителем.

кВт

от 250 до 1364

Серии

TBML - COMIST

СООТВЕТСТВИЕ ГОРЕЛКА/РАМПА

КОМБИНИРОВАННЫЕ ГОРЕЛКИ

baltur

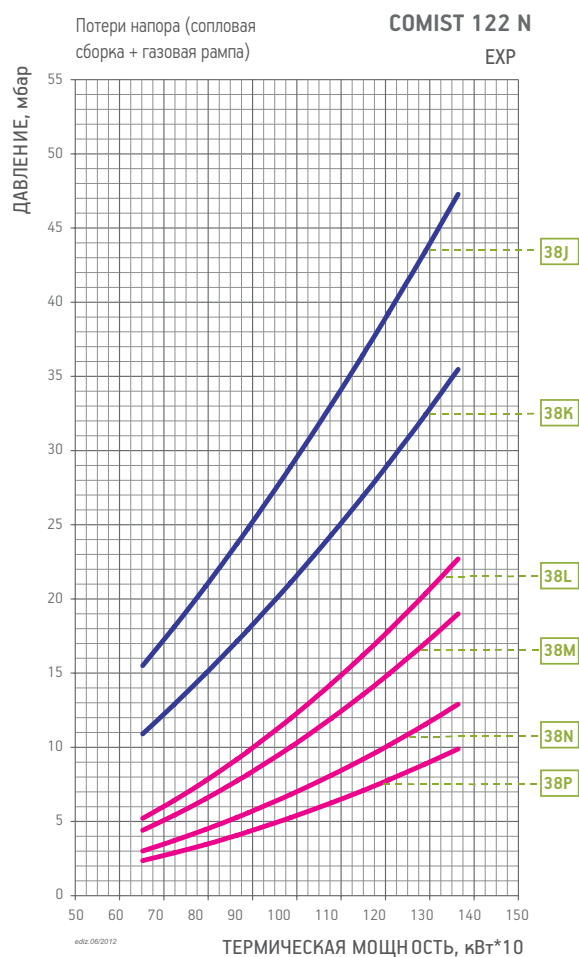
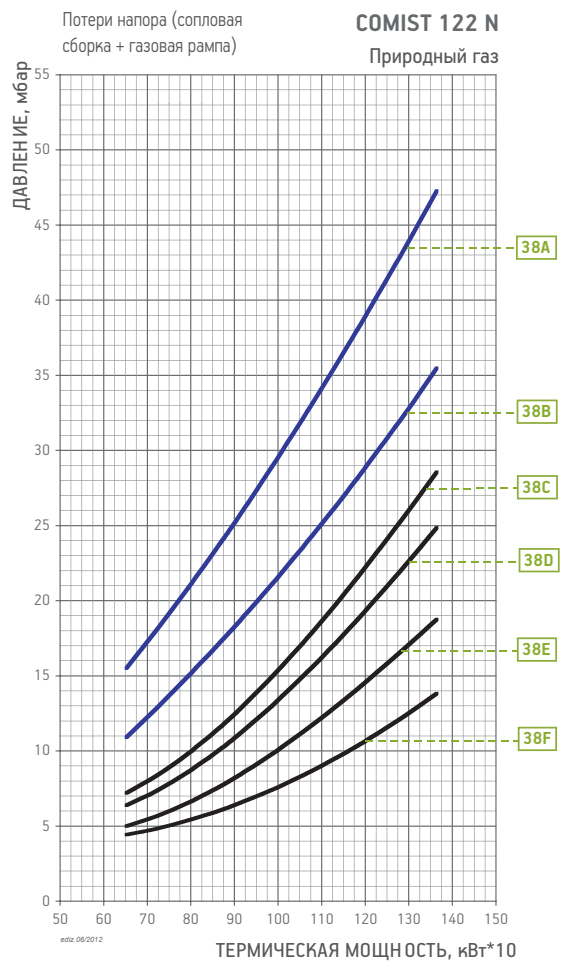
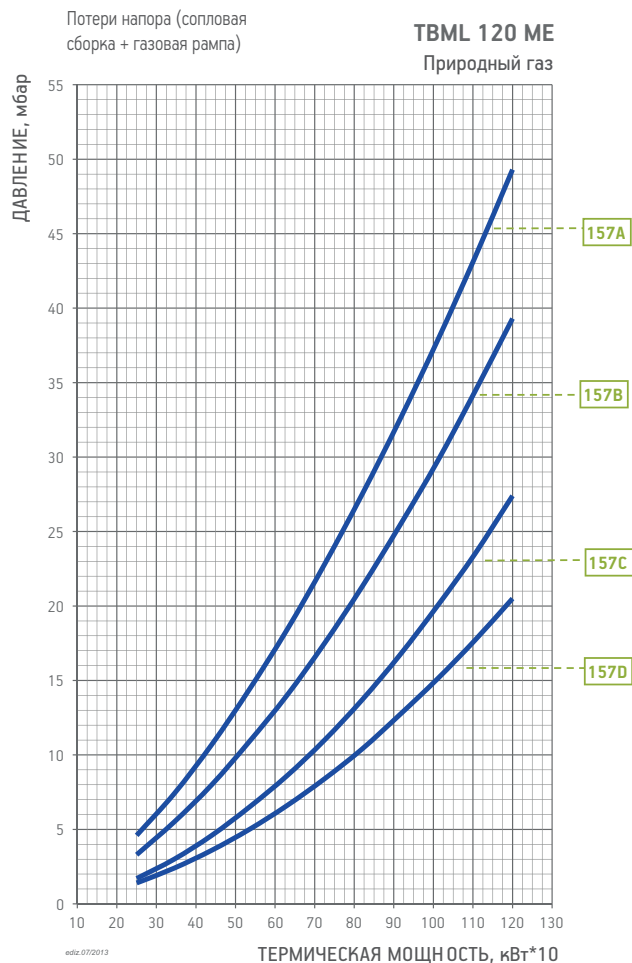
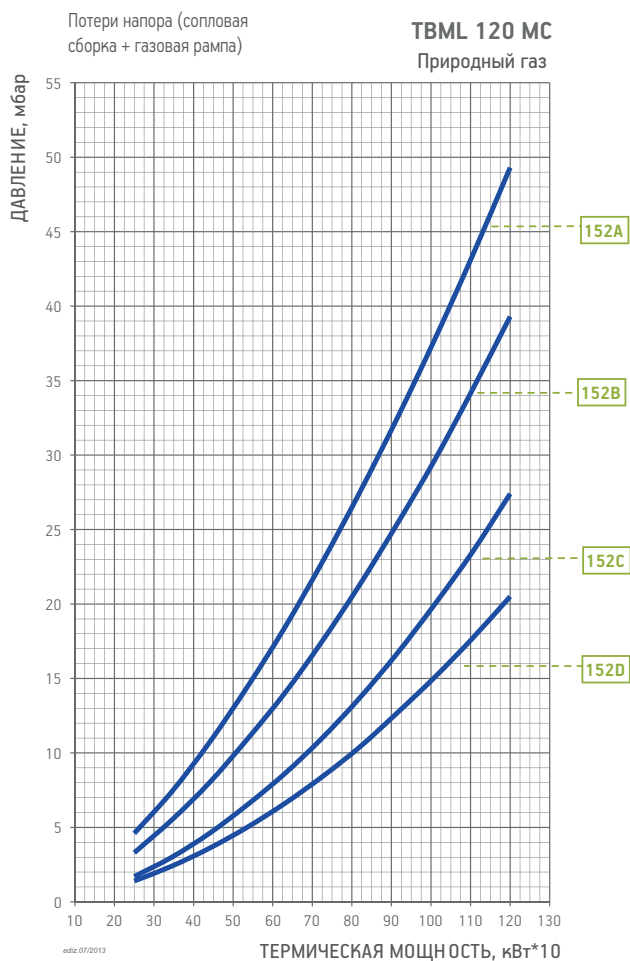

## СООТВЕТСТВИЕ ГОРЕЛКА/РАМПА

СЕ версия газовой ramпы соответствует EN676, EXP версия используется за пределами Европейского рынка

Модель	Вид газа	Кривая на графике	Версия	P.Мах ** мбар	Исполн.	Газовая ramпа	Рег. давления горелка/ramпа	Адаптер горелка/ramпа	Контроль герметич. клап.	Рис.	Прим.
						Код	Код	Код	Код		
TBML 120 MC	ПРИР. ГАЗ	152A	CE/EXP	360	CTV	19990582	в комплекте	96000007	в комплекте	D7	
		152B	CE/EXP	360	CTV	19990583	в комплекте	–	в комплекте	D7	
		152C	CE/EXP	500	CTV	19990584	в комплекте	–	в комплекте	D7	
		152D	CE/EXP	500	CTV	19990585	в комплекте	–	в комплекте	D7	
TBML 120 ME	ПРИР. ГАЗ	157A	CE/EXP	360	CTV	19990558	в комплекте	96000007	в комплекте	D2	
		157B	CE/EXP	360	CTV	19990559	в комплекте	–	в комплекте	D2	
		157C	CE/EXP	500	CTV	19990524	в комплекте	–	в комплекте	D2	
		157D	CE/EXP	500	CTV	19990525	в комплекте	–	в комплекте	D2	

Модель	Вид газа	Версия	Кривая на графике	P.Мах ** мбар	Исполн.	Газовая ramпа Код	Рег. давления газа с фильтром Код	Адаптер горелка/ramпа	Рис.	Прим.
COMIST 122 N	ПРИР. ГАЗ	CE	38A	360	CTV	19990454	в комплекте	96000009	B2	
			38B	360	CTV	19990455	в комплекте	–	B2	
			38C	500	CTV	19990457	97392410	–	B4	6) 14)
			38D	500	CTV	19990459	97392410	–	B4	6) 14)
			38E	500	CTV	19990461	97392410	96005002	B5	6) 14)
			38F	500	CTV	19990463	97392420	96005007	B5	14)
			38J	360	CTV	19990404	в комплекте	96000009	B2	
			38K	360	CTV	19990454	в комплекте	96000009	B2	
		EXP	38L	140	CTV	19990456	–	–	BE4	6)
			38M	140	CTV	19990457	–	–	BE4	6)
			38N	140	CTV	19990458	–	–	BE4	6)
			38P	140	CTV	19990459	–	–	BE4	6)
			38N	140	CTV	19990460	–	96005002	BE5	6)
			38P	140	CTV	19990461	–	96005002	BE5	6)
			38M	140	CTV	19990462	–	96005007	BE5	
			38P	140	CTV	19990463	–	96005007	BE5	

Для правильного выбора газовой ramпы см. стр. 14.  
Информация об устройстве и размерах газовой ramпы представлена на схемах см. стр. 270.

### ПРИМЕЧАНИЕ

- 6) Если давление газа на предохранительном клапане менее 12 мбар, реле минимального давления следует заменить на GW50.
- 14) Горелка должна быть укомплектована датчиком давления согласно EN676.
- CTV) Газовая ramпа с контролем герметичности клапанов.
- \*\*\*) Максимально допустимое давление газа на входе в регулятор для версии CE, перед ramпой для версии EXP.

кВт

от 350 до 1600



Серии

TBML

Согласно

Газ Директива 2009/142/CE L.V. Директива 2006/95/CE  
 Е.М.С. Директива 2004/108/CE Стандарт: EN676 и EN 267.

ГАЗ / ДИЗЕЛЬ



TBML 150 P



TBML 160 MC



TBML 160 ME

	TBML 150 P	TBML 160 MC	TBML 160 ME
Горелки комбинированные ПРИР. ГАЗ / дизель в соответствии с европейскими стандартами EN676 и EN267. Режим управления: прогрессивно-двухступенчатый при работе на газе, двухступенчатый режим при работе на дизеле.	2-ух ступ.	2-ступ. прогрессивн. с механич. рег. мощности / 2-ступенч.	Модуляц. режим с электрон. регуляц. / 2-ступенч.
Работа в модуляционном режиме благодаря монтажу автоматического регулятора модуляции (комплект по отдельному заказу).		•	
Диапазон модуляции:		1:4	1:4
Класс выбросов NOx и CO согласно Европейскому стандарту EN676 при работе на газе:	Class 2	Class 3	Class 3
Класс выбросов NOx и CO согласно Европейскому стандарту EN267 при работе на дизеле:	Class 2	Class 2	Class 2
Регулировка воздуха для горения и сопла.	•	•	•
Легкость в обслуживании: сопловую сборку и распылитель можно снять, не снимая горелки с котла.	•	•	•
Высокоэффективный вентилятор, низкое энергопотребление, низкий шум.	•	•	•
Крепежный фланец, скользящий вдоль сопловой трубы, позволяет найти оптимальное положение сопла в камере сгорания.	•	•	•
Фланец крепежа к котлу с откидным двусторонним шарниром обеспечивает удобство обслуживания сопловой сборки без демонтажа горелки с котла.	•	•	•
Воздухозаборник с воздушной поворотной заслонкой. Регулировка расхода воздуха:	механический регулятор	механический регулятор	электрический сервопривод
Полное закрытие воздушной заслонки при выключении горелки, во избежание теплопотерь.	•	•	•
Полное закрытие воздушной заслонки при выключении горелки, во избежание теплопотерь.	•	•	•
SE версия газовой рампы оборудована дроссельным клапаном, рабочим и предохранительным клапанами с электромагнитным приводом, контролем герметичности клапаном, реле минимального давления газа, регулятором давления и газовым фильтром.	•	•	•
Штекеры для подсоединения к газовой рампе с защитой от неправильного подключения	•	•	•
Подсоединение газовой рампы:	сверху	сверху	сверху
Электромагнитное сцепление топливного насоса и двигателя вентилятора.	•	•	•
Контур подачи топлива состоит из шестеренчатого насоса с регулировкой давления, запорными и предохранительными клапанами.	•	•	•
Переключение вида топлива:	ручное	ручное	ручное
Контроль пламени с помощью фотодатчика:	UV	UV	UV
Панель управления с сигнальными лампами.	•	•	
Панель управления с рабочим дисплеем и клавиатурой для программирования настроек горелки.			•
Семиполюсный штекер для подключения электропитания и термостата горелки.	•	•	•
Четырехполюсный штекер для управления второй ступенью горелки	•		
Четырехполюсный штекер для управления второй ступенью горелки и для подключения электронного регулятора мощности.		•	•
Класс электрозащиты:	IP54	IP54	IP54
Корпус пульта управления из алюминиевого литья с классом электрозащиты IP55.	IP54	•	•



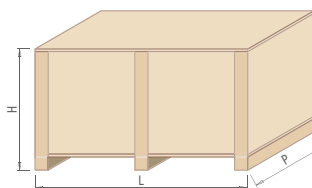
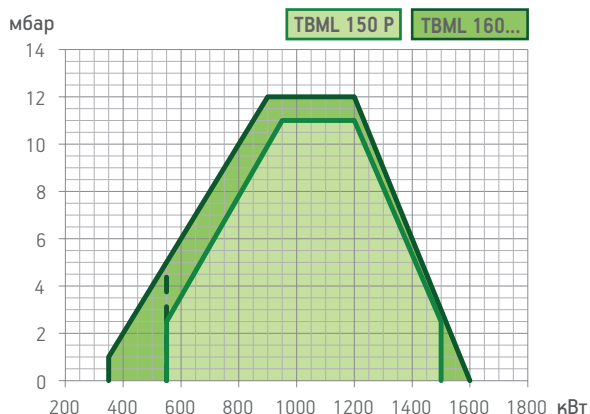

Модель	Размеры упаковки			Вес кг
	L	P	H	
TBML 150 P	1070	800	700	90
TBML 160 MC	1070	800	700	100
TBML 160 ME	1070	800	700	97

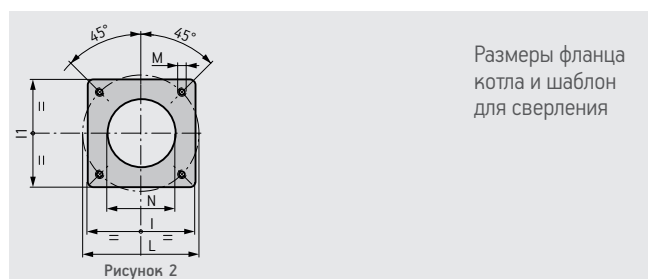
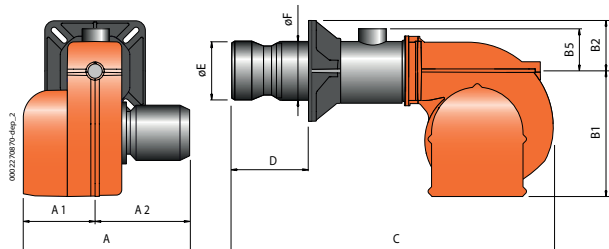

Модель	A мм	A1 мм	A2 мм	B1 мм	B2 мм	B5 мм	C мм	D мм	E мм	F мм	I мм	I1 мм	L мм	M мм	N мм	Рис.
TBML 150 P	700	330	370	380	160	200	1280	200 ÷ 450	224	219	320	320	280 ÷ 370	M12	235	2
TBML 160 MC	700	330	370	380	160	200	1250	285 ÷ 450	224	219	320	320	280 ÷ 370	M12	235	2
TBML 160 ME	700	330	370	380	160	200	1250	285 ÷ 450	224	219	320	320	280 ÷ 370	M12	235	2

Класс выбросов	Мощность кВт	Модель	Код	Макс. вязк. топлива °E at 20°C	Электрическое питание	Мощность двигателя кВт	Примеч.
<b>Частота 50 Гц</b>							
НОВИНКА	Class 2	550 ÷ 1500	<b>TBML 150 P</b>	<b>56550010</b>	1,5	3ф AC 50Гц 400В	2,2 4)
	Class 3	350(550)* ÷ 1600	<b>TBML 160 MC</b>	<b>56570010</b>	1,5	3ф AC 50Гц 400В	3,0 4)
НОВИНКА	Class 3	350(550)* ÷ 1600	<b>TBML 160 ME</b>	<b>56580010</b>	1,5	3ф AC 50Гц 400В	3,0 4)
<b>Частота 60 Гц</b>							
НОВИНКА	Class 2	550 ÷ 1500	<b>TBML 150 P</b>	<b>56555410</b>	1,5	3ф AC 60Гц 400В	2,6 4)
	Class 3	350(550)* ÷ 1600	<b>TBML 160 MC</b>	<b>56575410</b>	1,5	3ф AC 60Гц 400В	3,5 4)
НОВИНКА	Class 3	350(550)* ÷ 1600	<b>TBML 160 ME</b>	<b>56585410</b>	1,5	3ф AC 60Гц 400В	3,5 4)

**ДОПОЛНИТЕЛЬНАЯ КОМПЛЕКТАЦИЯ**

TBML 160 ME: LMC 100 Датчик модуляции (см. стр. 266)

**МОДУЛЯЦИОННЫЙ РЕЖИМ**

Описание	код
TBML 160 MC: Электронный регулятор мощности	98000057
TBML 160 MC: Датчик модуляции (см. стр. 266)	

**АКСЕССУАРЫ ПО ЗАПРОСУ**

Описание	код
TBML 150 P: Топливный фильтр 3/8"	98000370

**КОМПОНЕНТЫ КОМБИНИРОВАННОЙ ГОРЕЛКИ ВХОДЯЩИЕ В КОМПЛЕКТ ПОСТАВКИ**

TBML 150 P: Гибкие топливные шланги, форсунки, комплект крепления горелки к котлу (фланец, прокладка), семи- и четырехполюсный электрические штекеры.  
 TBML 160 MC/160 ME: Топливный фильтр, гибкие топливные шланги, форсунки, комплект крепления горелки к котлу (фланец, прокладка), семи- и четырехполюсный электрические штекеры.

**ПРИМЕЧАНИЕ**

4) Горелка оборудована устройством перекрытия доступа воздуха в топку.  
 \*) Минимальная мощность при работе на дизеле.  
**Теплотворная способность топлива при 0°C, 1013 мбар**  
**Природный газ:**  $H_i = 35,80 \text{ МДж/м}^3 = 8550 \text{ ккал/м}^3$ ,  
**Дизельное топливо:**  $H_i = 42,70 \text{ МДж/кг} = 10200 \text{ ккал/кг}$   
 Для другого вида газа или его давления свяжитесь с нашим представителем.

кВт

от 350 до 1600

Серии

ТВМЛ

СООТВЕТСТВИЕ ГОРЕЛКА/РАМПА

КОМБИНИРОВАННЫЕ ГОРЕЛКИ

baltur

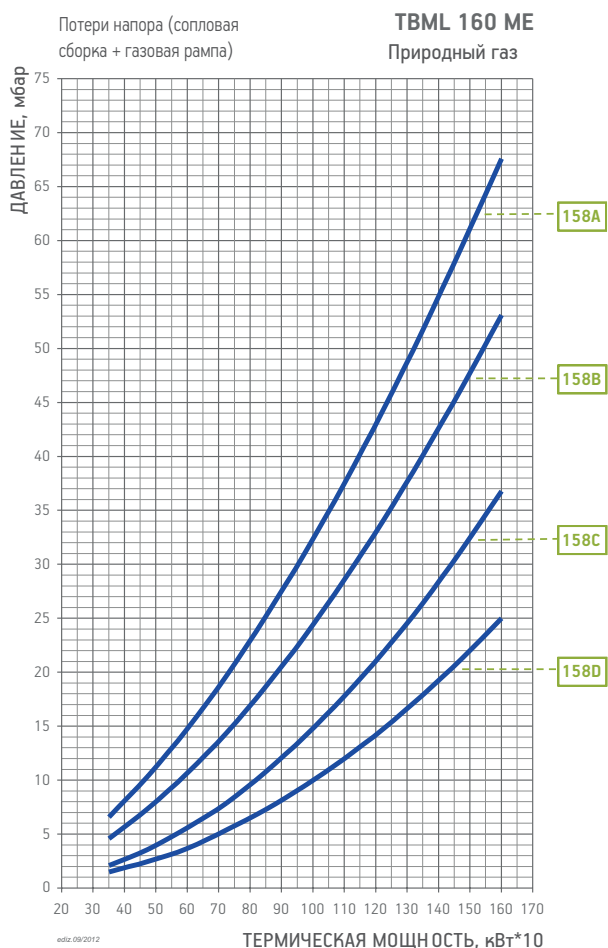
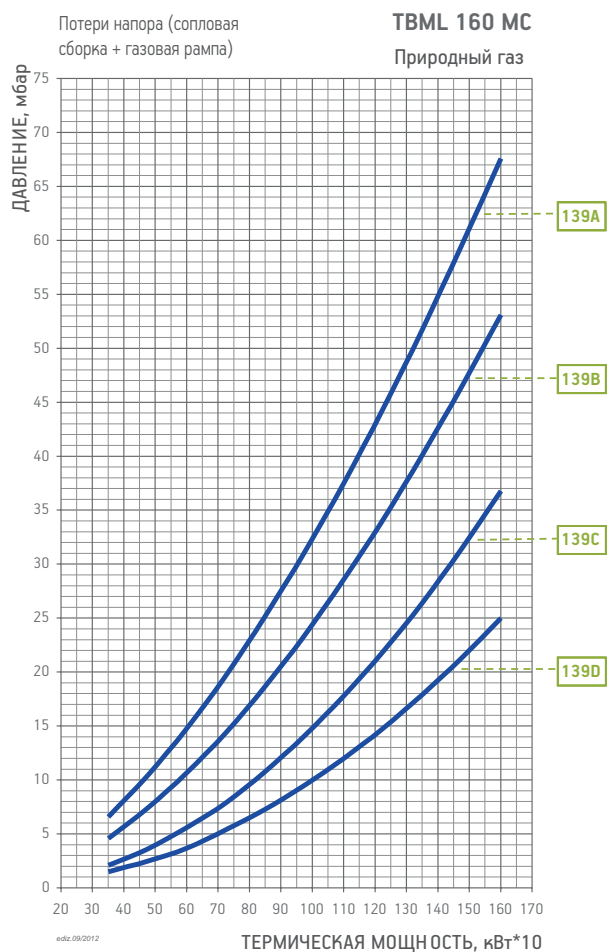
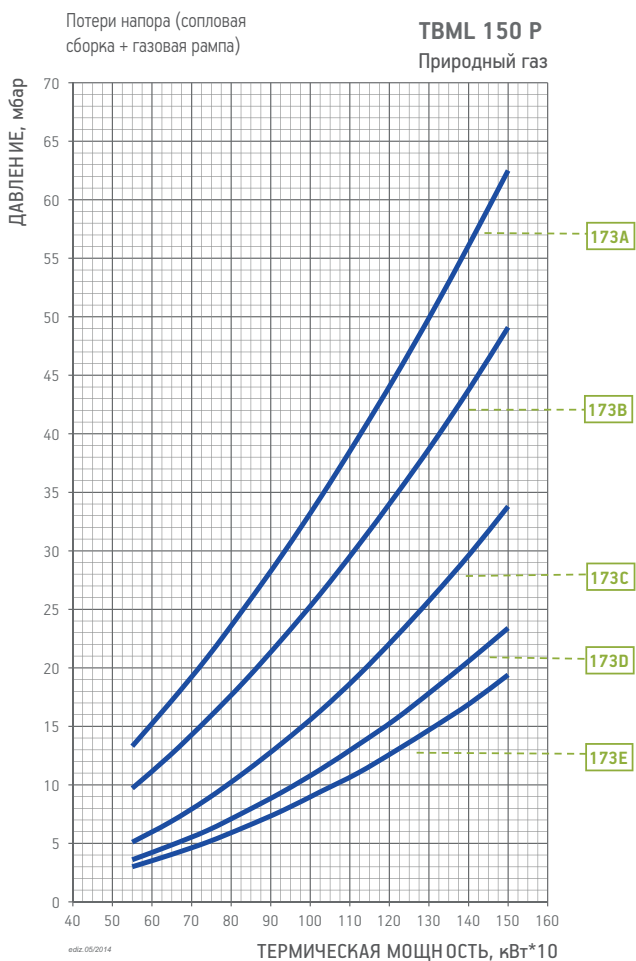

СЕ версия газовой ramпы соответствует EN676, EXP версия используется за пределами Европейского рынка

Модель	Вид газа	Кривая на графике	Версия	P.Мах ** мбар	Исполн.	Газовая ramпа	Рег. давления горелка/ramпа	Адаптер горелка/ramпа	Контроль герметич. клап.	Рис.	Прим.		
						Код	Код	Код	Код				
ТВМЛ 150 P	ПРИР. ГАЗ	173A	СЕ	360	CTV	19990548	в комплекте	96000007	98000101	B7	11)		
			EXP	360	CTV	19990548	в комплекте	96000007	–	BE7			
		173B	СЕ	360	CTV	19990549	в комплекте	–	98000101	B7	11)		
			EXP	360	CTV	19990549	в комплекте	–	98000101	BE7			
		173C	СЕ	500	CTV	19990550	в комплекте	–	98000102	B7	11)		
			EXP	500	CTV	19990550	в комплекте	–	98000102	BE7			
		173D	СЕ	500	CTV	19990563	в комплекте	–	98000101	B7	11)		
			EXP	500	CTV	19990563	в комплекте	–	98000101	BE7			
		173E	СЕ	500	CTV	19990564	в комплекте	–	98000101	B7	11)		
			EXP	500	CTV	19990564	в комплекте	–	98000101	BE7			
		ТВМЛ 160 MC	ПРИР. ГАЗ	139A	СЕ/EXP	360	CTV	19990582	в комплекте	96000007	в комплекте	D7	
				139B	СЕ/EXP	360	CTV	19990583	в комплекте	–	в комплекте	D7	
				139C	СЕ/EXP	500	CTV	19990584	в комплекте	–	в комплекте	D7	
				139D	СЕ/EXP	500	CTV	19990585	в комплекте	–	в комплекте	D7	
ТВМЛ 160 ME	ПРИР. ГАЗ	158A	СЕ/EXP	360	CTV	19990558	в комплекте	96000007	в комплекте	D2			
		158B	СЕ/EXP	360	CTV	19990559	в комплекте	–	в комплекте	D2			
		158C	СЕ/EXP	500	CTV	19990524	в комплекте	–	в комплекте	D2			
		158D	СЕ/EXP	500	CTV	19990525	в комплекте	–	в комплекте	D2			

Для правильного выбора газовой ramпы см. стр. 14.  
Информация об устройстве и размерах газовой ramпы представлена на схемах см. стр. 270.

**ПРИМЕЧАНИЕ**

- 11) Газовая линия должна быть укомплектована блоком VPS согласно EN676.
- CTV) Газовая ramпа с контролем герметичности клапанов.
- \*\*\*) Максимально допустимое давление газа на входе в регулятор для версии СЕ, перед ramпой для версии EXP.

кВт

от 450 до 2000



Серии

TBML

Согласно

 Газ Директива 2009/142/CE L.V. Директива 2006/95/CE  
 Е.М.С. Директива 2004/108/CE Стандарт: EN676 и EN 267.

ГАЗ / ДИЗЕЛЬ



TBML 200 MC



TBML 200 ME

	TBML 200 MC	TBML 200 ME
Горелки комбинированные ПРИР. ГАЗ / дизель в соответствии с европейскими стандартами EN676 и EN267. Режим управления: прогрессивно-двухступенчатый при работе на газе, двухступенчатый режим при работе на дизеле.	<b>2-ступ. прогрессивн. с механич. рег. мощности / 2-ступенч.</b>	
Горелки комбинированные ПРИР. ГАЗ / дизель в соответствии с европейскими стандартами EN676 и EN267. Модуляционный режим при работе на газе, двухступенчатый режим при работе на дизеле.		<b>Модуляц. режим с электрон. регуляц. / 2-ступенч.</b>
Работа в модуляционном режиме благодаря монтажу автоматического регулятора модуляции (комплект по отдельному заказу).	•	
Диапазон модуляции:	1:4	1:4
Класс выбросов NOx и CO согласно Европейскому стандарту EN676 при работе на газе:	Class 2	Class 2
Класс выбросов NOx и CO согласно Европейскому стандарту EN267 при работе на дизеле:	Class 2	Class 2
Регулировка воздуха для горения и сопла.	•	•
Легкость в обслуживании: сопловую сборку и распылитель можно снять, не снимая горелки с котла.	•	•
Высокоэффективный вентилятор, низкое энергопотребление, низкий шум.	•	•
Крепежный фланец, скользящий вдоль сопловой трубы, позволяет найти оптимальное положение сопла в камере сгорания.	•	•
Фланец крепежа к котлу с откидным двусторонним шарниром обеспечивает удобство обслуживания сопловой сборки без демонтажа горелки с котла.	•	•
Воздухозаборник с воздушной поворотной заслонкой. Регулировка расхода воздуха:	механический регулятор	электрический сервопривод
Полное закрытие воздушной заслонки при выключении горелки, во избежание тепловпотерь.	•	•
Полное закрытие воздушной заслонки при выключении горелки, во избежание тепловпотерь.	•	•
SE версия газовой рампы оборудована дроссельным клапаном, рабочим и предохранительным клапанами с электромагнитным приводом, контролем герметичности клапаном, реле минимального давления газа, регулятором давления и газовым фильтром.	•	•
Штекеры для подсоединения к газовой рампе с защитой от неправильного подключения	•	•
Подсоединение газовой рампы:	сверху	сверху
Электромагнитное сцепление топливного насоса и двигателя вентилятора.	•	•
Контур подачи топлива состоит из шестеренчатого насоса с регулировкой давления, запорными и предохранительными клапанами.	•	•
Переключение вида топлива:	ручное	ручное
Контроль пламени с помощью фотодатчика:	UV	UV
Панель управления с сигнальными лампами.	•	
Панель управления с рабочим дисплеем и клавиатурой для программирования настроек горелки.		•
Семиполюсный штекер для подключения электропитания и термостата горелки.	•	•
Четырехполюсный штекер для управления второй ступенью горелки и для подключения электронного регулятора мощности.	•	•
Класс электрозащиты:	IP54	IP54
Корпус пульта управления из алюминиевого литья с классом электрозащиты IP55.	•	•

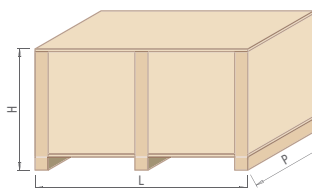

Модель	Размеры упаковки			Вес кг
	L	P	H	
TBML 200 MC	1070	800	700	98
TBML 200 ME	1070	800	700	95

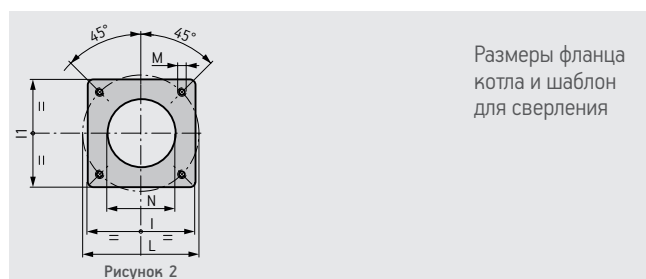
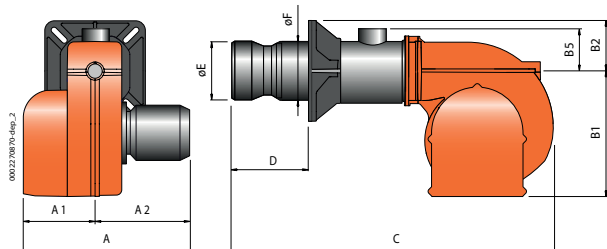

Модель	A мм	A1 мм	A2 мм	B1 мм	B2 мм	B5 мм	C мм	D мм	E мм	F мм	I мм	I1 мм	L мм	M мм	N мм	Рис.
TBML 200 MC	700	330	370	380	160	200	1270	300 ÷ 470	250	219	320	320	300 ÷ 370	M12	255	2
TBML 200 ME	700	330	370	380	160	200	1270	300 ÷ 470	250	219	320	320	300 ÷ 370	M12	255	2

Класс выбросов	Мощность кВт	Модель	Код	Макс. вязк. топлива °E at 20°C	Электрическое питание	Мощность двигателя кВт	Примеч.
Частота 50 Гц							
НОВИНКА	Class 2	450(700)* ÷ 2000	TBML 200 MC	56610010	3ф AC 50Гц 400В	3,0	4)
НОВИНКА	Class 2	450(700)* ÷ 2000	TBML 200 ME	56620010	3ф AC 50Гц 400В	3,0	4)
Частота 60 Гц							
НОВИНКА	Class 2	450(700)* ÷ 2000	TBML 200 MC	56615410	3ф AC 60Гц 400В	3,5	4)
НОВИНКА	Class 2	450(700)* ÷ 2000	TBML 200 ME	56625410	3ф AC 60Гц 400В	3,5	4)

### ДОПОЛНИТЕЛЬНАЯ КОМПЛЕКТАЦИЯ

TBML 200 ME: LMC 100 Датчик модуляции (см. стр. 266)

### МОДУЛЯЦИОННЫЙ РЕЖИМ

Описание	код
TBML 200 MC: Электронный регулятор мощности	98000057
TBML 200 MC: Датчик модуляции (см. стр. 266)	

### КОМПОНЕНТЫ КОМБИНИРОВАННОЙ ГОРЕЛКИ ВХОДЯЩИЕ В КОМПЛЕКТ ПОСТАВКИ

Топливный фильтр, гибкие топливные шланги, форсунки, комплект крепления горелки к котлу (фланец, прокладка), семи- и четырехполюсный электрические штекеры

### ПРИМЕЧАНИЕ

- 4) Горелка оборудована устройством перекрытия доступа воздуха в топку.
  - \*) Минимальная мощность при работе на дизеле.
- Теплотворная способность топлива при 0°C, 1013 мбар**  
**Природный газ:**  $H_i = 35,80 \text{ МДж/м}^3 = 8550 \text{ ккал/м}^3$ ,  
**Дизельное топливо:**  $H_i = 42,70 \text{ МДж/кг} = 10200 \text{ ккал/кг}$   
 Для другого вида газа или его давления свяжитесь с нашим представителем.

кВт

от 688 до 1981



Серии

COMIST

Согласно

Газ Директива 2009/142/CE L.V. Директива 2006/95/CE  
 Е.М.С. Директива 2004/108/CE Стандарт: EN676 и EN 267.

ГАЗ / МАЗУТ



COMIST 180 NM



COMIST 180 DSPNM

	COMIST 180 NM	COMIST 180 DSPNM
Комбинированная горелка ПРИР. ГАЗ / мазут. Способ управления:	<b>2-ступенч.</b>	<b>2-ступ. прогрессивн.с механич. рег. мощности</b>
Работа в модуляционном режиме благодаря монтажу автоматического регулятора модуляции (комплект по отдельному заказу).		•
Диапазон модуляции:		1 : 3
Регулировка воздуха для горения и сопла.	•	•
Легкость в обслуживании: сопловую сборку и распылитель можно снять, не снимая горелки с котла.	•	•
Крепежный фланец, скользящий вдоль сопловой трубы, позволяет найти оптимальное положение сопла в камере сгорания.	•	•
Воздухозаборник с воздушной поворотной заслонкой. Регулировка расхода воздуха:	электрический сервопривод	механический регулятор
Полное закрытие воздушной заслонки при выключении горелки, во избежание теплопотерь.	•	•
СЕ версия газовой рампы оборудована рабочим и предохранительным клапанами с электромагнитным приводом, контролем герметичности клапаном, реле минимального давления, регулятором давления и газовым фильтром.	•	
СЕ версия газовой рампы оборудована дроссельным клапаном, рабочим и предохранительными клапанами с электромагнитным приводом, контролем герметичности клапанов, реле минимального и максимального давления газа, регулятором давления и газовым фильтром		•
Штекеры для подсоединения к газовой рампе с защитой от неправильного подключения	•	
Подсоединение газовой рампы:	сверху	сверху
Электромотор для привода топливного насоса.	•	•
Контур подачи топлива состоит из шестеренчатого насоса с регулировкой давления, регулирующим и запорным клапанами.	•	
Контур подачи топлива состоит из шестеренчатого насоса с регулировкой давления и клапаном регулировки расхода.		•
Электроподогреватель топлива в комплекте с антигазовым клапаном, фильтром, термометром, термостатом регулировки, минимума и предохранительным.	•	•
Распыление топлива с магнето для управления иглами клапана подачи / возврата форсунок.	•	•
Переключение вида топлива:	автоматическое	автоматическое
Контроль пламени с помощью фотодатчика:	UV	UV
Клеммы для подключения электропитания и термостата.	•	•
Клеммы для управления второй ступенью горелки.	•	
Клеммы для управления второй ступенью горелки или подключения электронного регулятора мощности.		•
Класс электрозащиты:	IP40	IP40

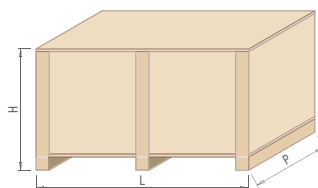
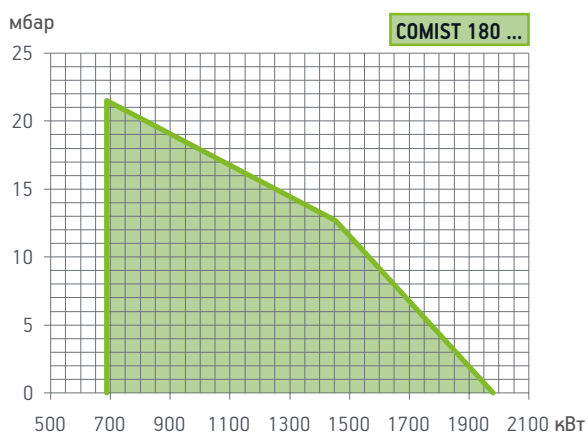

Модель	Размеры упаковки			Вес кг
	L	P	H	
COMIST 180 NM	2020	1140	1010	387
COMIST 180 DSPNM	2020	1140	1010	405

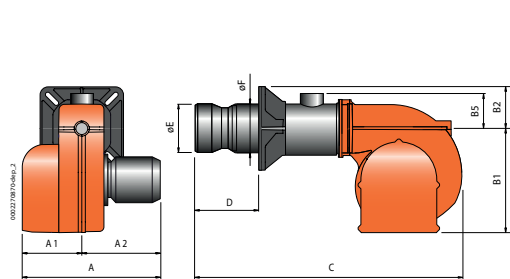

COMIST 180 NM

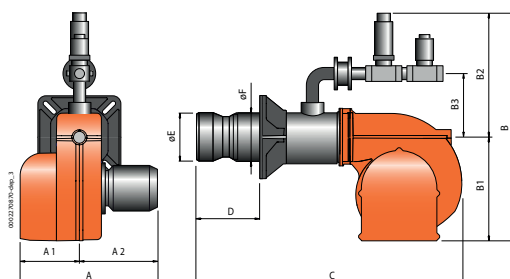

COMIST 180 DSPNM



Модель	A мм	A1 мм	A2 мм	B мм	B1 мм	B2 мм	B3 мм	B5 мм	C мм	D мм	E мм	F мм	I мм	L мм	M мм	N мм	Рис.
COMIST 180 NM	915	465	450	—	450	230	—	151	1700	330 ÷ 540	260	245	460	400	M20	300	4
COMIST 180 DSPNM	915	465	450	1230	450	780	485	—	1700	330 ÷ 540	260	245	460	400	M20	300	4

Мощность кВт	Модель	Код	Макс. вязк. топлива °E at 20°C	Электрическое питание	Мощность двигателя кВт	Нагрев. элемент бака кВт	Примеч.
<b>Частота 50 Гц</b>							
688 ÷ 1981	COMIST 180 NM	55460010	7	3ф AC 50Гц 400В	3,0 + 1,1	15	4) 8)
688 ÷ 1981	COMIST 180 DSPNM	5428010	7	3ф AC 50Гц 400В	3,0 + 1,1	15	4) 8)
<b>Частота 60 Гц</b>							
688 ÷ 1981	COMIST 180 NM	55465410	7	3ф AC 60Гц 400В	3,5 + 1,3	15	4) 8)
688 ÷ 1981	COMIST 180 DSPNM	54285410	7	3ф AC 60Гц 400В	3,5 + 1,3	15	4) 8)

**ДОПОЛНИТЕЛЬНАЯ КОМПЛЕКТАЦИЯ**

Форсунка с пределом регулирования 1:3 (см. стр. 267)

**МОДУЛЯЦИОННЫЙ РЕЖИМ**

Описание	код
COMIST 180 DSPNM: Электронный регулятор мощности	98000055
COMIST 180 DSPNM: Датчик модуляции (см. стр. 266)	

**ОПЦИИ**

Описание
Паровой подогреватель топлива
Работа на мазуте вязкостью до 100°E при 50°С

**КОМПОНЕНТЫ КОМБИНИРОВАННОЙ ГОРЕЛКИ ВХОДЯЩИЕ В КОМПЛЕКТ ПОСТАВКИ**

Топливный фильтр, гибкие топливные шланги, форсунки, комплект крепления горелки к котлу (фланец, прокладка), семи- и четырехполюсный электрические штекеры

**ПРИМЕЧАНИЕ**

- 4) Горелка оборудована устройством перекрытия доступа воздуха в толпу.
  - 8) Возможно автоматическое переключение вида топлива.
- Теплотворная способность топлива при 0°С, 1013 мбар**  
**Природный газ:**  $H_i = 35,80 \text{ МДж/м}^3 = 8550 \text{ ккал/м}^3$ ,  
**Мазут:**  $H_i = 40,19 \text{ МДж/кг} = 9600 \text{ ккал/кг}$   
 Для другого вида газа или его давления свяжитесь с нашим представителем.

кВт

от 450 до 2000

Серии

TBML - COMIST

СООТВЕТСТВИЕ ГОРЕЛКА/РАМПА

КОМБИНИРОВАННЫЕ ГОРЕЛКИ

baltur

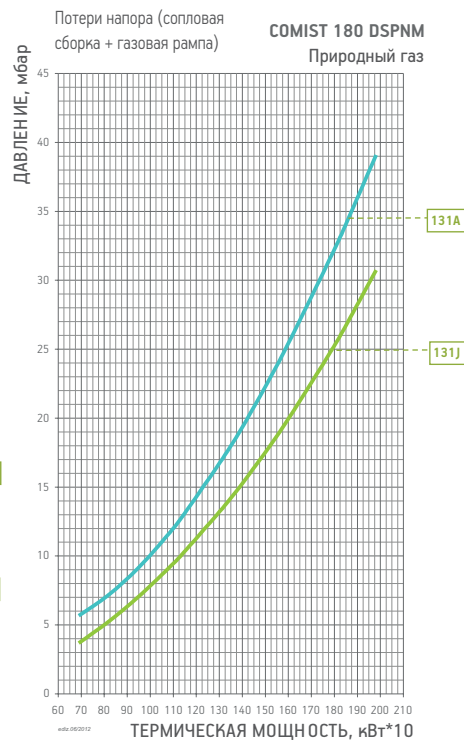
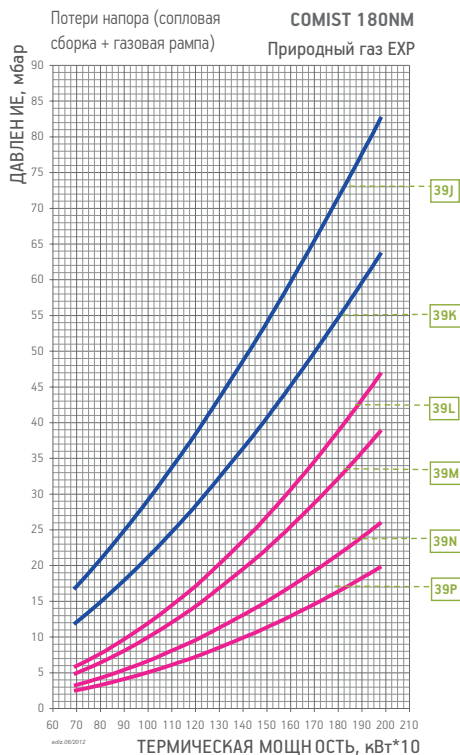
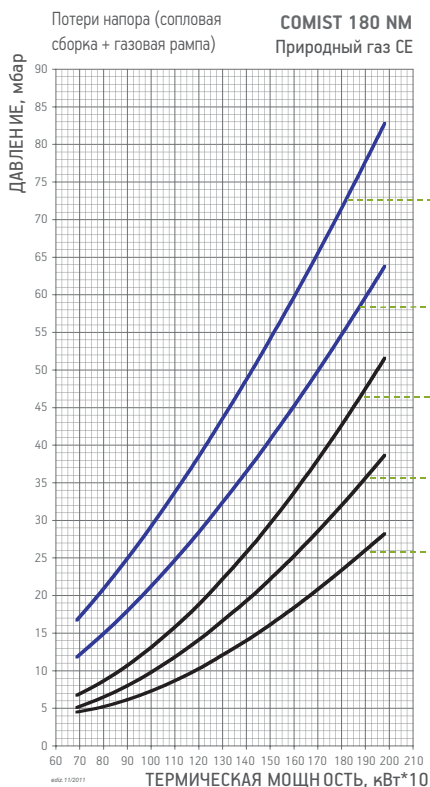
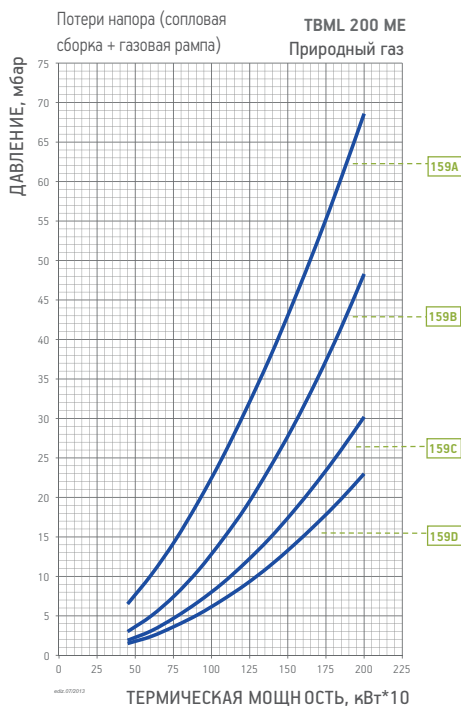
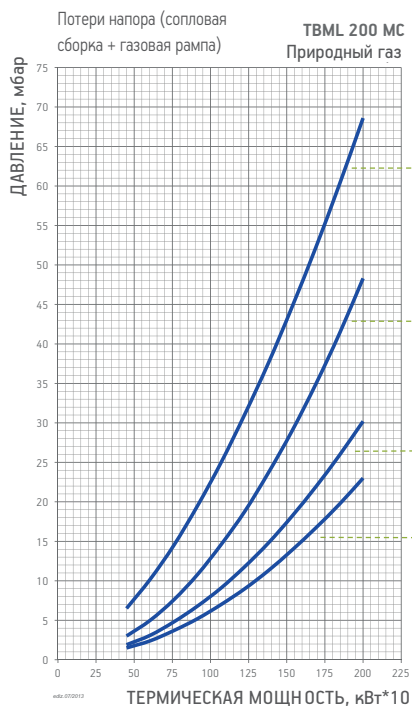



СЕ версия газовой ramпы соответствует EN676, EXP версия используется за пределами Европейского рынка

Модель	Вид газа	Кривая на графике	Версия	P.Мах ** мбар	Исполн.	Газовая ramпа	Рег. давления горелка/ramпа	Адаптер горелка/ramпа	Контроль герметич. клап.	Рис.	Прим.
						Код	Код	Код	Код		
TBML 200 MC	ПРИР. ГАЗ	151A	CE/EXP	360	CTV	19990583	в комплекте	–	в комплекте	D7	
		151B	CE/EXP	500	CTV	19990584	в комплекте	–	в комплекте	D7	
		151C	CE/EXP	500	CTV	19990585	в комплекте	–	в комплекте	D7	
		151D	CE/EXP	500	CTV	19990586	в комплекте	–	в комплекте	D7	
TBML 200 ME	ПРИР. ГАЗ	159A	CE/EXP	360	CTV	19990559	в комплекте	–	в комплекте	D2	
		159B	CE/EXP	500	CTV	19990524	в комплекте	–	в комплекте	D2	
		159C	CE/EXP	500	CTV	19990525	в комплекте	–	в комплекте	D2	
		159D	CE/EXP	500	CTV	19990526	в комплекте	–	в комплекте	D2	
COMIST 180 DSPNM	ПРИР. ГАЗ	131A	CE	500	CTV	в комплекте	97390710	–	в комплекте	D5	14)
		131J	EXP	140	CTV	в комплекте	–	–	в комплекте	DE5	

Модель	Вид газа	Версия	Кривая на графике	P.Мах ** мбар	Исполн.	Газовая ramпа Код	Рег. давления газа с фильтром Код	Адаптер горелка/ramпа Код	Рис.	Прим.
COMIST 180 NM	ПРИР. ГАЗ	CE	39A	360	CTV	19990454	в комплекте	96000011	B2	
			39B	360	CTV	19990455	в комплекте	96000012	B2	
			39C	500	CTV	19990459	97392410	96000012	B4	6) 14)
			39D	500	CTV	19990461	97392410	–	B5	6) 14)
			39E	500	CTV	19990463	97392420	96005004	B5	14)
			39J	360	CTV	19990404	в комплекте	96000011	B2	
		EXP	39K	360	CTV	19990405	в комплекте	96000012	B2	
			39L	140	CTV	19990456	–	96000012	BE4	6)
			39M	140	CTV	19990457	–	96000012	BE4	6)
			39N	140	CTV	19990458	–	96000012	BE4	6)
			39O	140	CTV	19990459	–	96000012	BE4	6)
			39P	140	CTV	19990460	–	–	BE5	6)
			39Q	140	CTV	19990461	–	–	BE5	6)
			39R	140	CTV	19990462	–	96005004	BE5	
39S	140	CTV	19990463	–	96005004	BE5				

Для правильного выбора газовой ramпы см. стр. 14.  
Информация об устройстве и размерах газовой ramпы представлена на схемах см. стр. 270.

- ПРИМЕЧАНИЕ**
- 6) Если давление газа на предохранительном клапане менее 12 мбар, реле минимального давления следует заменить на GW50.
  - 14) Горелка должна быть укомплектована регулятором давления согласно Европейскому нормативу EN676.
  - CTV) Газовая ramпа с контролем герметичности клапанов.
  - \*\*)) Максимально допустимое давление газа на входе в регулятор для версии CE, перед ramпой для версии EXP.

кВт

от 1127 до 3380



Серии

COMIST

Согласно

Газ Директива 2009/142/CE L.V. Директива 2006/95/CE  
Е.М.С. Директива 2004/108/CE Стандарт: EN676 и EN 267.

ГАЗ / ДИЗЕЛЬ



COMIST 250



COMIST 250 DSPGM

КОМБИНИРОВАННЫЕ ГОРЕЛКИ

baltur

	COMIST 250	COMIST 250 DSPGM
Комбинированная горелка газ/дизель. Способ управления:	2-ух ступ.	прогр. 2-ух ступ. механ. модуль.
Модуляционный режим при установке электронного регулятора мощности в панели управления (должен быть заказан вместе с модуляционным комплектом).		•
Диапазон модуляции:		1 : 3
Наиболее полное сжигание топлива при регул. соотношения воздух/топливо	•	•
Сопловую сборку можно снять, не снимая горелки с котла	•	•
Крепежный фланец, скользящий вдоль сопловой трубы, позволяет найти оптимальное положение сопла в камере сгорания.	•	•
Воздухозаборник с воздушной заслонкой. Регулировка расхода воздуха:	электрический сервопривод	механический регулятор
Полное закрытие воздушной заслонки при выключении горелки, во избежание теплотерь.	•	•
СЕ версия газовой рампы оборудована рабочим и предохранительным клапанами с электромагнитным приводом, контролем герметичности клапанов, реле минимального давления газа, регулятором давления и газовым фильтром.	•	
СЕ версия газовой рампы оборудована дроссельным клапаном, рабочим и предохранительным клапанами с пневматическим приводом, контролем герметичности клапанов, реле минимального давления газа, регулятором давления и газовым фильтром.		•
Штекеры горелка/рампа с защитой от неправильного подключения	•	
Подсоединение газовой рампы:	сверху	сверху
Электромотор для привода топливного насоса	•	•
Шестиленчатый топливный насос с регулировкой давления, запорными и предохранительными клапанами.	•	
Шестиленчатый топливный насос с регулировкой давления и клапаном контроля потока.		•
Узел распыления оборудован магнитом управляющим шпилькой, которая открывает/закрывает форсунку.		•
Переключение вида топлива:	автоматическое	автоматическое
Контроль пламени с помощью фотодатчика	UV	UV
Клеммы для подключения электропитания и термостата.	•	•
Клеммы для управления второй ступенью горелки.	•	
Клеммы для управления второй ступенью горелки или подключения электронного регулятора мощности.		•
Класс электрозащиты:	IP40	IP40

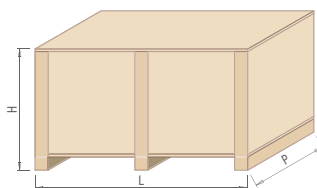
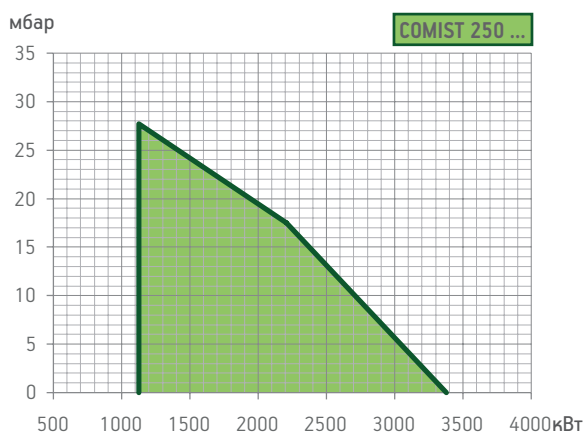

Модель	Размеры упаковки			Вес кг
	L	P	H	
COMIST 250	2020	1140	1010	330
COMIST 250 DSPGM	2020	1140	1010	348

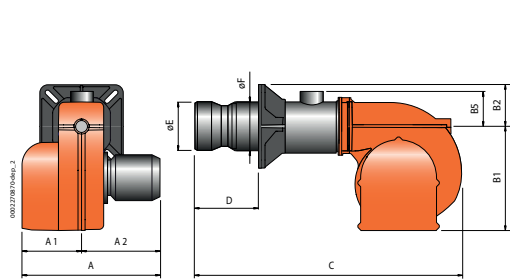

COMIST 250

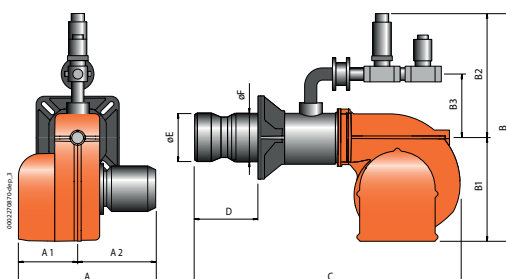

COMIST 250 DSPGM

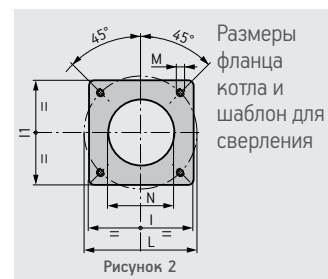

Модель	A мм	A1 мм	A2 мм	B мм	B1 мм	B2 мм	B3 мм	B5 мм	C мм	D мм	E мм	F мм	I мм	I1 мм	L мм	M мм	N мм	Рис.
COMIST 250	1025	545	480	—	580	220	—	166	1750	320 ÷ 500	320	273	440	440	400 ÷ 540	M20	330	2
COMIST 250 DSPGM	1035	555	480	1260	580	680	385	—	1750	320 ÷ 500	320	273	440	440	400 ÷ 540	M20	330	2

Мощность кВт	Модель	Код	Макс. вязк. топлива °E at 20°C	Электрическое питание	Мощность двигателя кВт	Примеч.
<b>Частота 50 Гц</b>						
1127 ÷ 3380	COMIST 250	55110010	1,5	3ф AC 50Гц 400В	7,50 + 0,75	4) 8) 15)
1127 ÷ 3380	COMIST 250 DSPGM	5358050	1,5	3ф AC 50Гц 400В	7,50 + 1,50	4) 8)
<b>Частота 60 Гц</b>						
1127 ÷ 3380	COMIST 250	55115410	1,5	3ф AC 60Гц 400В	9,00 + 1,30	4) 8) 15)
1127 ÷ 3380	COMIST 250 DSPGM	53585410	1,5	3ф AC 60Гц 400В	9,00 + 1,30	4) 8)

Рабочее поле горелки и "Термическая мощность, кВт" зависит от характеристик газовой рампы, с которой работает горелка (см. соответствие горелка/рампа).

**ДОПОЛНИТЕЛЬНАЯ КОМПЛЕКТАЦИЯ**

COMIST 250 DSPGM: Форсунка с пределом регулирования 1:3 (см. стр. 267)

**МОДУЛЯЦИОННЫЙ РЕЖИМ**

Описание	код
COMIST 250 DSPGM: Электронный регулятор мощности	98000055
COMIST 250 DSPGM: Датчик модуляции (см. стр. 266)	

**КОМПОНЕНТЫ КОМБИНИРОВАННОЙ ГОРЕЛКИ ВХОДЯЩИЕ В КОМПЛЕКТ ПОСТАВКИ**

COMIST 250:	топливный фильтр, гибкие топливные шланги, форсунок, комплект крепления горелки к котлу (фланец, прокладка)
COMIST 250 DSPGM:	топливный фильтр, гибкие топливные шланги, комплект крепления горелки к котлу, (фланец, прокладка)

**ПРИМЕЧАНИЕ**

- 4) Горелка оборудована устройством перекрытия доступа воздуха в топку.
  - 8) Возможно автоматическое переключение вида топлива.
  - 15) В соответствии с Европейским нормативом: EN267.
- Теплотворная способность топлива при 0°C, 1013 мбар**  
**Природный газ:** Hi = 35,80 МДж/м³ = 8550 ккал/м³,  
**Дизельное топливо:** Hi = 42,70 МДж/кг = 10200 ккал/кг  
 Для другого вида газа или его давления свяжитесь с нашим представителем.

кВт

от 1127 до 3380



Серии

COMIST

Согласно

Газ Директива 2009/142/CE L.V. Директива 2006/95/CE  
Е.М.С. Директива 2004/108/CE Стандарт: EN676 и EN 267.

ГАЗ / МАЗУТ



COMIST 250 NM



COMIST 250 DSPNM

	COMIST 250 NM	COMIST 250 DSPNM
Комбинированная горелка газ/мазут. Способ управления:	2-ух ступ.	прогр. 2-ух ступ. механ. модуль.
Модуляционный режим при установке электронного регулятора мощности в панели управления (должен быть заказан вместе с модуляционным комплектом).		•
Диапазон модуляции:		1 : 3
Наиболее полное сжигание топлива при регул. соотношения воздух/топливо	•	•
Сопловую сборку можно снять, не снимая горелки с котла	•	•
Крепежный фланец, скользящий вдоль сопловой трубы, позволяет найти оптимальное положение сопла в камере сгорания.	•	•
Воздухозаборник с воздушной заслонкой. Регулировка расхода воздуха:	электрический сервопривод	механический регулятор
Полное закрытие воздушной заслонки при выключении горелки, во избежание теплопотерь.	•	•
СЕ версия газовой рампы оборудована рабочим и предохранительным клапанами с электромагнитным приводом, контролем герметичности клапанов, реле минимального давления газа, регулятором давления и газовым фильтром.	•	
СЕ версия газовой рампы оборудована дроссельным клапаном, рабочим и предохранительным клапанами с пневматическим приводом, контролем герметичности клапанов, реле минимального давления газа, регулятором давления и газовым фильтром.		•
Штекеры горелка/рампа с защитой от неправильного подключения	•	
Подсоединение газовой рампы:	сверху	сверху
Электромотор для привода топливного насоса	•	•
Шестирипочный топливный насос с регулировкой давления, запорными и предохранительными клапанами.	•	
Шестирипочный топливный насос с регулировкой давления и клапаном котроля потока.		•
Электроподогреватель топлива в комплекте с атигаз. клапаном, фильтром, термометром, термостатами минимума и регулировки.	•	•
Узел распыления обрудован магнитом управляющим шпилькой, которая открывает/закрывает форсунку.	•	•
Переключение вида топлива:	автоматическое	автоматическое
Контроль пламени с помощью фотодатчика	UV	UV
Клеммы для подключения электропитания и термостата.	•	•
Клеммы для управления второй ступенью горелки.	•	
Клеммы для управления второй ступенью горелки или подключения электронного регулятора мощности.		•
Класс электрозащиты:	IP40	IP40

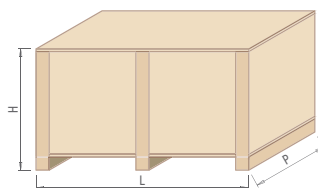
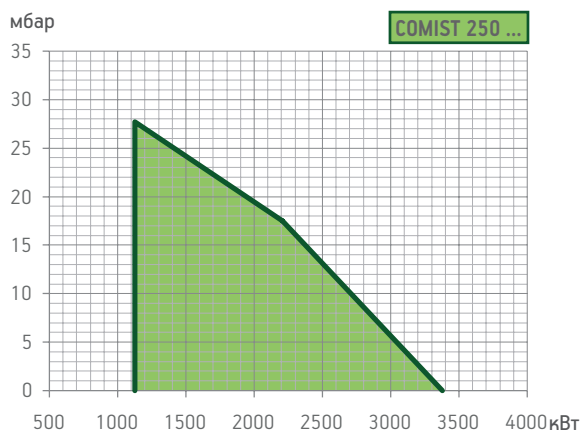

Модель	Размеры упаковки			Вес кг
	L	P	H	
COMIST 250 NM	2020	1140	1010	410
COMIST 250 DSPNM	2020	1140	1010	428

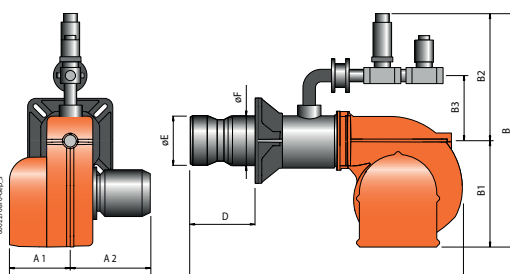
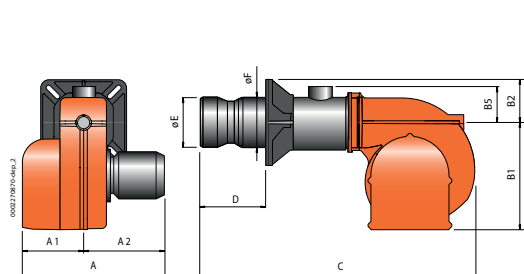

COMIST 250 NM

COMIST 250 DSPNM

Модель	A мм	A1 мм	A2 мм	B мм	B1 мм	B2 мм	B3 мм	B5 мм	C мм	D мм	E мм	F мм	I мм	I1 мм	L мм	M мм	N мм	Рис.
COMIST 250 NM	1025	545	480	—	580	220	—	166	1750	320 ÷ 500	320	273	440	440	400 ÷ 540	M20	330	2
COMIST 250 DSPNM	1035	555	480	1260	580	680	385	—	1750	320 ÷ 500	320	273	440	440	400 ÷ 540	M20	330	2

Мощность кВт	Модель	Код	Макс. вязк. топлива °E at 20°C	Электрическое питание	Мощность двигателя кВт	Нагрев. элемент бака кВт	Примеч.
<b>Частота 50 Гц</b>							
1127 ÷ 3380	COMIST 250 NM	55510010	7	3ф AC 50Гц 400В	7,5 + 1,1	18	4) 8)
1127 ÷ 3380	COMIST 250 DSPNM	5430050	7	3ф AC 50Гц 400В	7,5 + 1,1	18	4) 8)
<b>Частота 60 Гц</b>							
1127 ÷ 3380	COMIST 250 NM	55515410	7	3ф AC 60Гц 400В	9,0 + 1,3	18	4) 8)
1127 ÷ 3380	COMIST 250 DSPNM	54305410	7	3ф AC 60Гц 400В	9,0 + 1,3	18	4) 8)

Рабочее поле горелки и "Термическая мощность, кВт" зависит от характеристик газовой рампы, с которой работает горелка (см. соответствие горелка/рампа).

**ДОПОЛНИТЕЛЬНАЯ КОМПЛЕКТАЦИЯ**

Форсунка с пределом регулирования 1:3 (см. стр. 267)

**МОДУЛЯЦИОННЫЙ РЕЖИМ**

Описание	код
COMIST 250 DSPNM: Электронный регулятор мощности	98000055
COMIST 250 DSPNM: Датчик модуляции (см. стр. 266)	

**ОПЦИИ**

Описание
Паровой подогреватель топлива
Работа на мазуте вязкостью до 100°E при 50°C

**КОМПОНЕНТЫ КОМБИНИРОВАННОЙ ГОРЕЛКИ ВХОДЯЩИЕ В КОМПЛЕКТ ПОСТАВКИ**

Топливный фильтр, гибкие топливные шланги, форсунки, комплект крепления горелки к котлу (фланец, прокладка), семи- и четырехполюсный электрические штекеры

**ПРИМЕЧАНИЕ**

- 4) Горелка оборудована устройством перекрытия доступа воздуха в толпу.
  - 8) Возможно автоматическое переключение вида топлива.
- Теплотворная способность топлива при 0°C, 1013 мбар**  
**Природный газ:**  $H_i = 35,80 \text{ МДж/м}^3 = 8550 \text{ ккал/м}^3$ ,  
**Мазут:**  $H_i = 40,19 \text{ МДж/кг} = 9600 \text{ ккал/кг}$   
 Для другого вида газа или его давления свяжитесь с нашим представителем.

кВт

от 1127 до 3380

Серии

COMIST

СООТВЕТСТВИЕ ГОРЕЛКА/РАМПА

КОМБИНИРОВАННЫЕ ГОРЕЛКИ

baltur

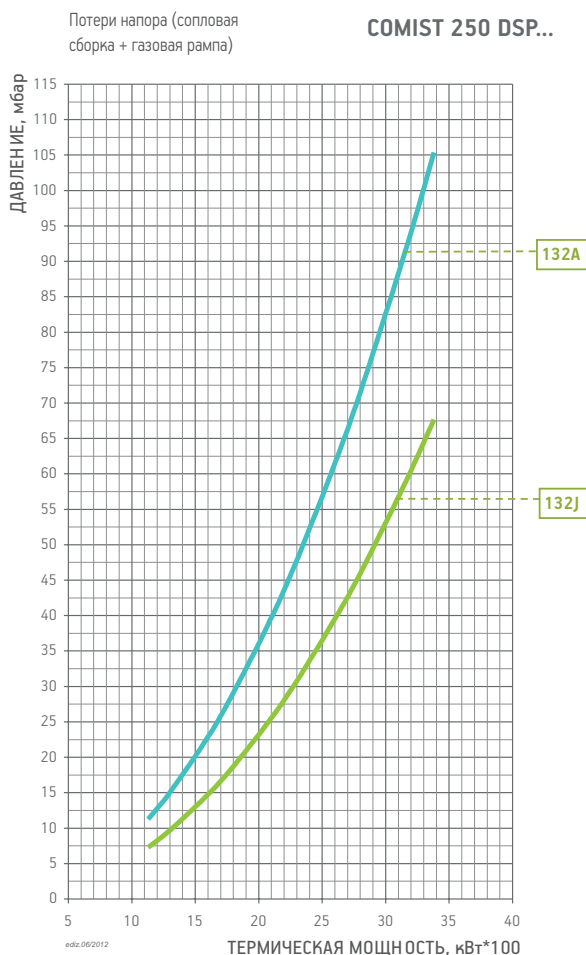
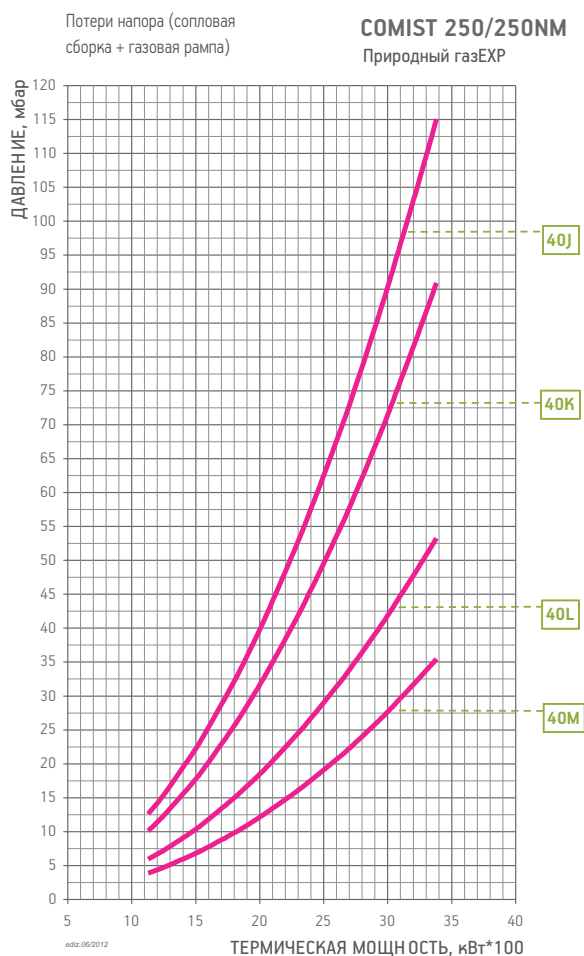
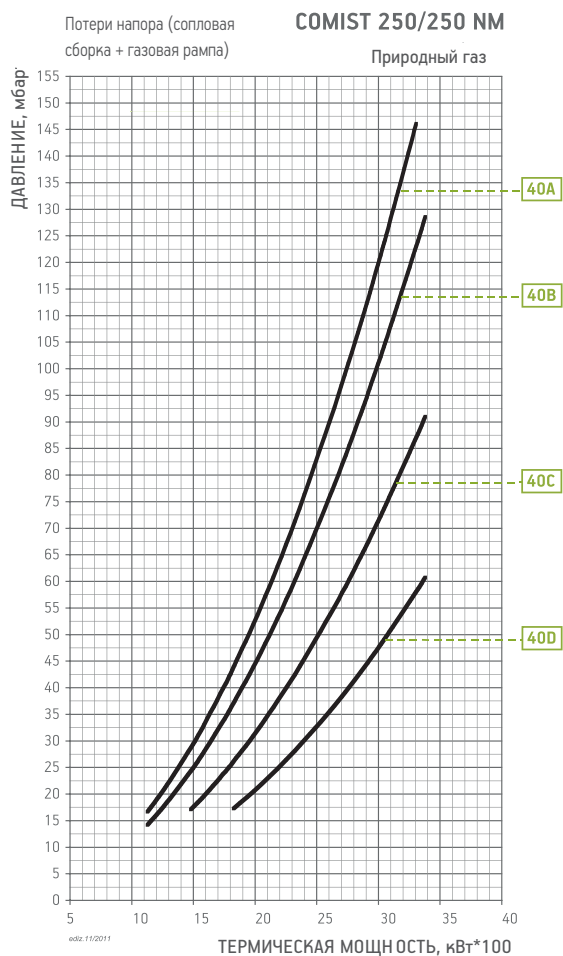

СЕ версия газовой ramпы соответствует EN676, EXP версия используется за пределами Европейского рынка

Модель	Вид газа	Версия	Кривая на графике	P.Мах ** мбар	Исполн.	Газовая ramпа Код	Рег. давления газа с фильтром Код	Адаптер горелка/ramпа Код	Рис.	Прим.
COMIST 250 COMIST 250 NM	ПРИР. ГАЗ	СЕ	40A	500	СТV	19990457	97392410	–	B4	6) 14)
			40B	500	СТV	19990459	97392410	–	B4	6) 14)
			40C	500	СТV	19990461	97392410	96005003	B5	6) 14)
			40D	500	СТV	19990463	97392420	96005004	B5	14)
		EXP	40J	140	–	19990456	–	–	BE4	6)
			40K	140	СТV	19990457	–	–	BE4	6)
			40L	140	СТV	19990458	–	–	BE4	6)
			40M	140	СТV	19990459	–	–	BE4	6)
			40N	140	–	19990460	–	96005003	BE5	6)
			40O	140	СТV	19990461	–	96005003	BE5	6)
40P	140	–	19990462	–	96005004	BE5				
40Q	140	СТV	19990463	–	96005004	BE5				

Модель	Вид газа	Кривая на графике	Версия	P.Мах ** мбар	Исполн.	Газовая ramпа Код	Рег. давления газа с фильтром Код	Контроль герметич. клап. Код	Рис.	Прим.
COMIST 250 DSPGM	ПРИР.	132A	СЕ	500	СТV	в комплекте	97390700	в комплекте	D5	14)
COMIST 250 DSPNM	ГАЗ	132J	EXP	140	СТV	в комплекте	–	в комплекте	DE5	

Для правильного выбора газовой ramпы см. стр. 14.

Информация об устройстве и размерах газовой ramпы представлена на схемах см. стр. 270.

**ПРИМЕЧАНИЕ**

- 6) Если давление газа на предохранительном клапане менее 12 мбар, реле минимального давления следует заменить на GWS0.
- 14) Горелка должна быть укомплектована регулятором давления согласно Европейскому нормативу EN676.
- СТV) Газовая ramпа с контролем герметичности клапанов.
- \*\*)) Максимально допустимое давление газа на входе в регулятор для версии СЕ, перед ramпой для версии EXP.

кВт

от 600 до 3878



Серии

COMIST

Согласно

Газ Директива 2009/142/CE L.V. Директива 2006/95/CE  
Е.М.С. Директива 2004/108/CE Стандарт: EN676 и EN 267.

ГАЗ / ДИЗЕЛЬ



COMIST 300



COMIST 300 DSPGM



TBML 350 ME

	COMIST 300	COMIST 300 DSPGM	TBML 350 ME
Комбинированная горелка газ/дизель. Способ управления:	2-ух ступ.	прогр. 2-ух ступ. механ. модул.	
Комбинированная горелка газ/дизель в соответствующая европейским нормам EN676 и EN267. Способ управления:			прогр. 2-ух ступ. электрон. модул.
Модуляционный режим при установке электронного регулятора мощности в панели управления (должен быть заказан вместе с модуляционным комплектом).		•	
Диапазон модуляции:		1 : 3	Природный газ 1 : 6 Дизель 1 : 4
Горелка с низким уровнем выбросом газов NOx и CO соответствует Европейскому стандарту EN676:			Class 3
Горелка работающая на дизельном топливе с низким уровнем выброса газа NOx и CO соответствует европейскому стандарту EN267:			Class 2
Наиболее полное сжигание топлива при регул. соотношения воздух/топливо	•	•	
Сопловую сборку можно снять, не снимая горелки с котла	•	•	•
Фиксированный крепежный фланец.			•
Крепежный фланец, скользящий вдоль сопловой трубы, позволяет найти оптимальное положение сопла в камере сгорания.	•	•	
Фланец крепежа к котлу с откидным двусторонним шарниром обеспечивает удобство обслуживания сопловой сборки без демонтажа горелки с котла.			•
Воздухозаборник с воздушной поворотной заслонкой.	электрический сервопривод	механический регулятор	электрический сервопривод
Регулировка расхода воздуха:			
Полное закрытие воздушной заслонки при выключении горелки, во избежание теплопотерь.	•	•	•
СЕ версия газовой рампы оборудована дроссельным клапаном, рабочим и предохранительным клапанами с электромагнитным приводом, контролем герметичности клапанов, реле минимального давления газа, регулятором давления и газовым фильтром.	•		
СЕ версия газовой рампы оборудована дроссельным клапаном, рабочим и предохранительным клапанами с электромагнитным приводом, контролем герметичности клапанов, реле минимального и максимального давления газа, регулятором давления и газовым фильтром.		•	•
Штекеры для подсоединения к газовой рампе с защитой от неправильного подключения	•		•
Подсоединение газовой рампы:	сверху	сверху	справа снизу/слева снизу
Электромотор для привода топливного насоса	•	•	•
Шестириччатый топливный насос с регулировкой давления, запорными клапанами и клапаном котроля потока.	•		
Шестириччатый топливный насос с регулировкой давления, запорным и предохранительным клапанами.		•	
Шестириччатый топливный насос с регулировкой давления, запорным клапаном и клапаном котроля потока, датчиком ограничения давления.			•
Узел распыления обрудован магнитом управляющим шпилькой, которая открывает/закрывает форсунку.		•	
Переключение вида топлива:	автоматическое	автоматическое	ручное
Контроль пламени с помощью фотодатчика	UV	UV	UV
Панель управления оснащена дисплеем, показывающим рабочий процесс и клавиатурой для настройки горелки.			•
Клеммы для подключения электропитания и термостата.	•	•	
Клеммы для управления второй ступенью горелки.	•		
Клеммы для управления второй ступенью горелки или подключения электронного регулятора мощности.		•	
Клеммы для подключения электропитания и подключения электронного регулятора мощности.			•
Класс электрозащиты:	IP40	IP40	IP54



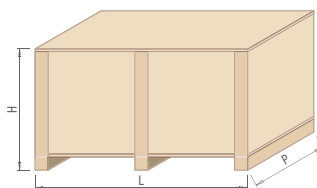
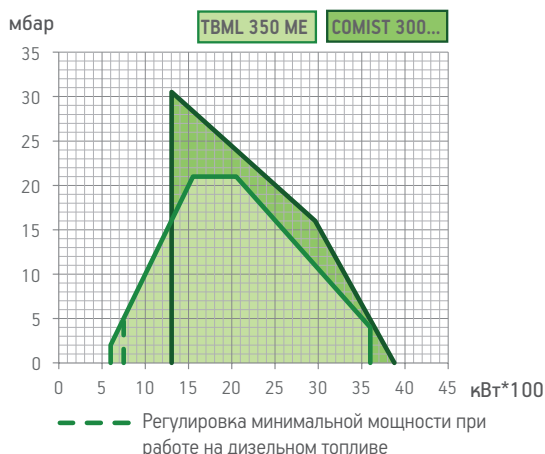

Модель	Размеры упаковки			Вес кг
	L	P	H	
COMIST 300	2020	1140	1010	330
COMIST 300 DSPGM	2020	1140	1010	348
TBML 350 ME	1970	1280	1150	390

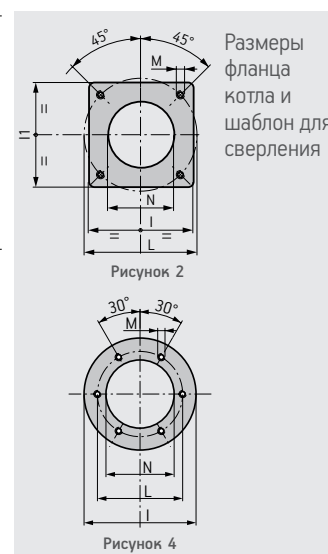
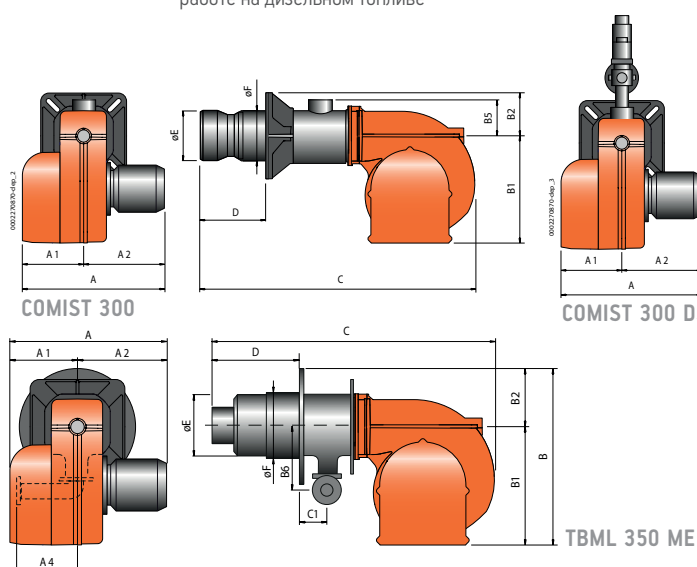

Модель	A мм	A1 мм	A2 мм	A4 мм	B мм	B1 мм	B2 мм	B3 мм	B5 мм	B6 мм	C мм	C1 мм	D мм	E мм	F мм	I мм	I1 мм	L мм	M мм	N мм	Рис.
COMIST 300	1025	545	480	—	—	580	220	—	166	—	1750	—	320 ÷ 500	320	273	440	440	400 ÷ 540	M20	330	2
COMIST 300 DSPGM	1035	555	480	—	1260	580	680	385	—	—	1750	—	320 ÷ 500	320	273	440	440	400 ÷ 540	M20	330	2
TBML 350 ME	1130	530	600	400	875	585	290	—	—	450	1855	246	585	355	344	580	—	520	M20	360	4

Класс выбросов	Мощность кВт	Модель	Код	Макс. вязк. топлива °E at 20°C	Электрическое питание	Мощность двигателя кВт	Примеч.
Частота 50 Гц							
НОВИНКА	Class 3	1304 ÷ 3878	COMIST 300	55160010	1,5	3ф AC 50Гц 400В	7,50 + 0,75 (4) 8) 15)
		1304 ÷ 3878	COMIST 300 DSPGM	5360050	1,5	3ф AC 50Гц 400В	7,50 + 1,50 (4) 8)
		600(800)* ÷ 3600	TBML 350 ME	56710010	1,5	3ф AC 50Гц 400В	7,50 + 1,50 (4)
Частота 60 Гц							
НОВИНКА	Class 3	1304 ÷ 3878	COMIST 300	55165410	1,5	3ф AC 60Гц 400В	9,00 + 1,30 (4) 8) 15)
		1304 ÷ 3878	COMIST 300 DSPGM	53605410	1,5	3ф AC 60Гц 400В	9,00 + 1,70 (4) 8)
		600(800)* ÷ 3600	TBML 350 ME	56715410	1,5	3ф AC 60Гц 400В	9,00 + 1,70 (4)

Рабочее поле горелки и "Термическая мощность, кВт" зависит от характеристик газовой рампы, с которой работает горелка (см. соответствие горелка/рампа).

### ДОПОЛНИТЕЛЬНАЯ КОМПЛЕКТАЦИЯ

COMIST 300 DSPGM: форсунка с пределом регулирования 1:3 (см. стр. 267)

TBML 350 ME: форсунка с пределом регулирования 1:3 (см. стр. 267)

TBML 350 ME: LMC 100 датчик модуляции (см. стр. 266)

### МОДУЛЯЦИОННЫЙ РЕЖИМ

Описание	код
COMIST 300 DSPGM: Электронный регулятор мощности	98000055
COMIST 300 DSPGM: Датчик модуляции (см. стр. 266)	

### КОМПОНЕНТЫ КОМБИНИРОВАННОЙ ГОРЕЛКИ ВХОДЯЩИЕ В КОМПЛЕКТ ПОСТАВКИ

COMIST 300:	топливный фильтр, гибкие топливные шланги, форсунки, комплект крепления горелки к котлу, (фланец, прокладка)
COMIST 300 DSPGM / TBML 350 ME:	топливный фильтр, гибкие топливные шланги, комплект крепления горелки к котлу, (фланец, прокладка)

### ПРИМЕЧАНИЕ

- 4) Горелка оборудована устройством перекрытия доступа воздуха в топку.
  - 8) Возможно автоматическое переключение вида топлива.
  - 15) В соответствии с Европейским нормативом: EN267.
- Теплотворная способность топлива при 0°C, 1013 мбар**  
**Природный газ:** Hi = 35,80 МДж/м³ = 8550 ккал/м³,  
**Дизельное топливо:** Hi = 42,70 МДж/кг = 10200 ккал/кг  
 Для другого вида газа или его давления свяжитесь с нашим представителем.

кВт

от 1304 до 3878



Серии

COMIST

Согласно

Газ Директива 2009/142/CE L.V. Директива 2006/95/CE  
Е.М.С. Директива 2004/108/CE Стандарт: EN676 и EN 267.

ГАЗ / МАЗУТ



COMIST 300 NM



COMIST 300 DSPNM

КОМБИНИРОВАННЫЕ ГОРЕЛКИ

baltur

	COMIST 300 NM	COMIST 300 DSPNM
Комбинированная горелка газ/дизель. Способ управления:	2-ух ступ.	прогр. 2-ух ступ. механ. модул.
Модуляционный режим при наличии регулятора мощности в панели управления (заказывается вместе с модуляционным комплектом).		•
Диапазон модуляции:		1 : 3
Наиболее полное сжигание топлива при регул. соотношения воздух/топливо	•	•
Сопловую сборку можно снять, не снимая горелки с котла	•	•
Крепежный фланец, скользящий вдоль сопловой трубы, позволяет найти оптимальное положение сопла в камере сгорания.	•	•
Воздухозаборник с воздушной поворотной заслонкой. Регулировка расхода воздуха:	электрический сервопривод	механический регулятор
Полное закрытие воздушной заслонки при выключении горелки, во избежание теплопотерь.	•	•
SE версия газовой рампы оборудована дроссельным клапаном, рабочим и предохранительным клапанами с электромагнитным приводом, контролем герметичности клапанов, реле минимального давления газа, регулятором давления и газовым фильтром.	•	
SE версия газовой рампы оборудована дроссельным клапаном, рабочим и предохранительным клапанами с электромагнитным приводом, контролем герметичности клапанов, реле минимального и максимального давления газа, регулятором давления и газовым фильтром.		•
Штекеры для подсоединения к газовой рампе с защитой от неправильного подключения	•	
Подсоединение газовой рампы:	сверху	сверху
Электромотор для привода топливного насоса	•	•
Шестириччатый топливный насос с регулировкой давления, запорными клапанами и клапаном котроля потока.	•	
Шестириччатый топливный насос с регулировкой давления, запорным и предохранительным клапанами.		•
Электроподогреватель топлива в комплекте с атигаз. клапаном, фильтром, термометром, термостатами минимума и регулировки.	•	•
Узел распыления обрудован магнитом управляющим шпилькой, которая открывает/ закрывает форсунку.	•	•
Переключение вида топлива:	автоматическое	автоматическое
Контроль пламени с помощью фотодатчика	UV	UV
Клеммы для подключения электропитания и термостата.	•	•
Клеммы для управления второй ступенью горелки.	•	
Клеммы для управления второй ступенью горелки или подключения электронного регулятора мощности.		•
Класс электрозащиты:	IP40	IP40

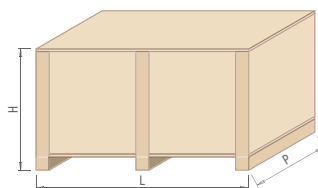

Модель	Размеры упаковки			Вес кг
	L	P	H	
COMIST 300 NM	1970	1280	1150	430
COMIST 300 DSPNM	1970	1280	1150	448

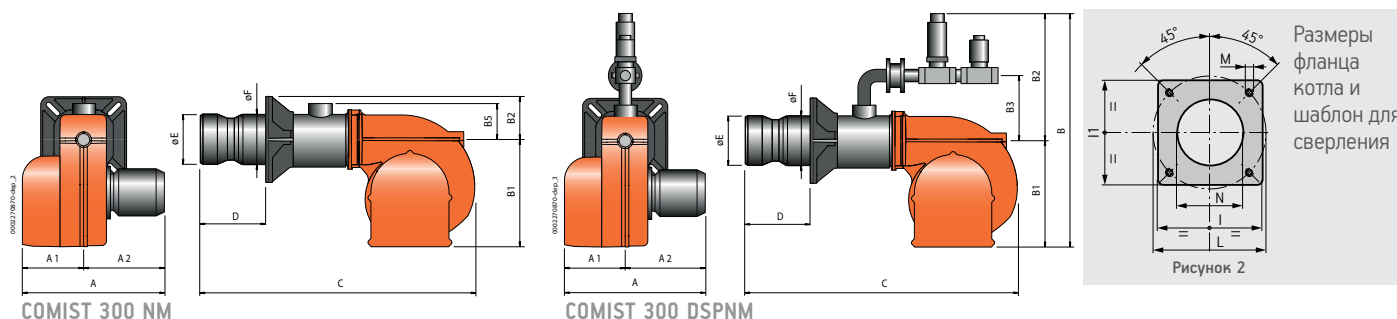

Модель	A мм	A1 мм	A2 мм	B мм	B1 мм	B2 мм	B3 мм	B5 мм	C мм	D мм	E мм	F мм	I мм	I1 мм	L мм	M мм	N мм	Рис.
COMIST 300 NM	1025	545	480	—	580	220	—	166	1750	320 ÷ 500	320	273	440	440	400 ÷ 540	M20	330	2
COMIST 300 DSPNM	1035	555	480	1260	580	680	385	—	1750	320 ÷ 500	320	273	440	440	400 ÷ 540	M20	330	2

Мощность кВт	Модель	Код	Макс. вязк. топлива °E at 20°C	Электрическое питание	Мощность двигателя кВт	Нагрев. элемент бака кВт	Примеч.
<b>Частота 50 Гц</b>							
1304 ÷ 3878	COMIST 300 NM	55560010	7	3ф AC 50Гц 400В	7,5 + 2,2	25	4) 8)
1304 ÷ 3878	COMIST 300 DSPNM	5432050	7	3ф AC 50Гц 400В	7,5 + 2,2	25	4) 8)
<b>Частота 60 Гц</b>							
1304 ÷ 3878	COMIST 300 NM	55565410	7	3ф AC 60Гц 400В	9,0 + 2,6	25	4) 8)
1304 ÷ 3878	COMIST 300 DSPNM	54325410	7	3ф AC 60Гц 400В	9,0 + 2,6	25	4) 8)

Рабочее поле горелки и "Термическая мощность, кВт" зависит от характеристик газовой рампы, с которой работает горелка (см. соответствие горелка/рампа).

### ДОПОЛНИТЕЛЬНАЯ КОМПЛЕКТАЦИЯ

Форсунка с пределом регулирования 1:3 (см. стр. 267)

### МОДУЛЯЦИОННЫЙ РЕЖИМ

Описание	код
COMIST 300 DSPNM: Электронный регулятор мощности	98000055
COMIST 300 DSPNM: Датчик модуляции (см. стр. 266)	

### ОПЦИИ

Описание
Паровой подогреватель топлива
Работа на мазуте вязкостью до 100°E при 50°C

### КОМПОНЕНТЫ КОМБИНИРОВАННОЙ ГОРЕЛКИ ВХОДЯЩИЕ В КОМПЛЕКТ ПОСТАВКИ

топливный фильтр, гибкие топливные шланги, комплект крепления горелки к котлу, (фланец, прокладка)

### ПРИМЕЧАНИЕ

- 4) Горелка оборудована устройством перекрытия доступа воздуха в толпу.
  - 8) Возможно автоматическое переключение вида топлива.
- Теплотворная способность топлива при 0°C, 1013 мбар**  
**Природный газ:**  $H_i = 35,80 \text{ МДж/м}^3 = 8550 \text{ ккал/м}^3$ ,  
**Мазут:**  $H_i = 40,19 \text{ МДж/кг} = 9600 \text{ ккал/кг}$   
 Для другого вида газа или его давления свяжитесь с нашим представителем.

кВт

от 1304 до 3878

Серии

COMIST

СООТВЕТСТВИЕ ГОРЕЛКА/РАМПА

КОМБИНИРОВАННЫЕ ГОРЕЛКИ

baltur

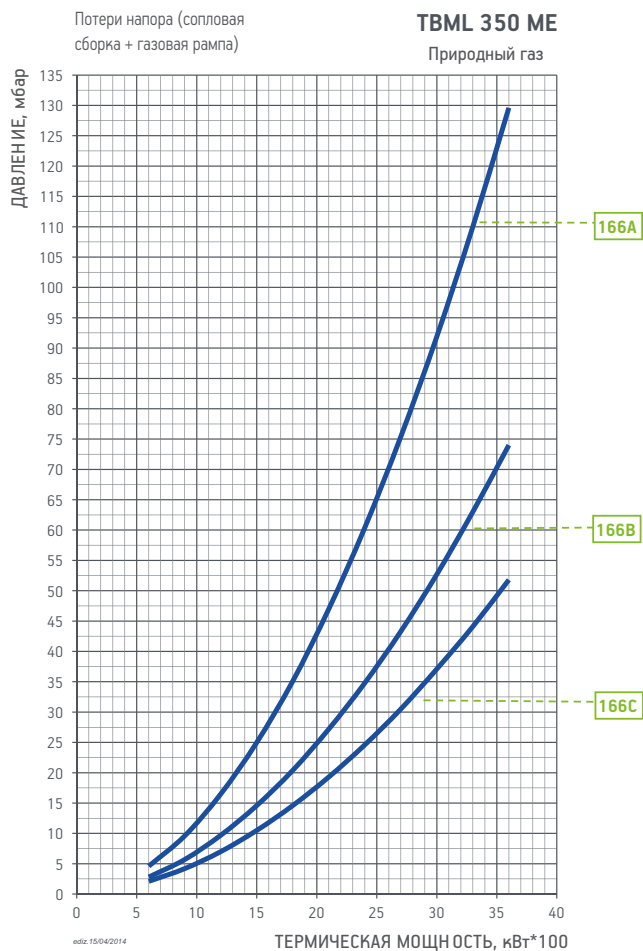
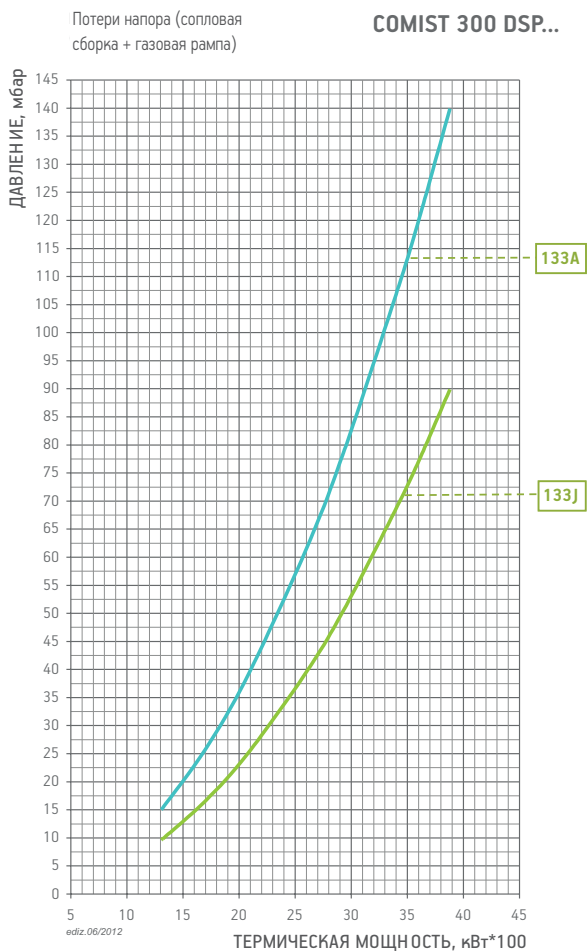
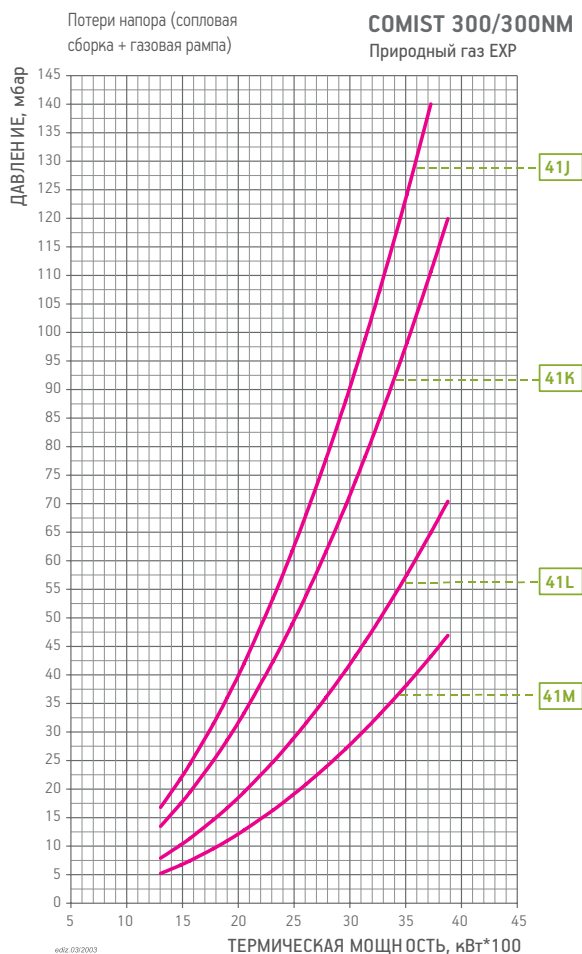
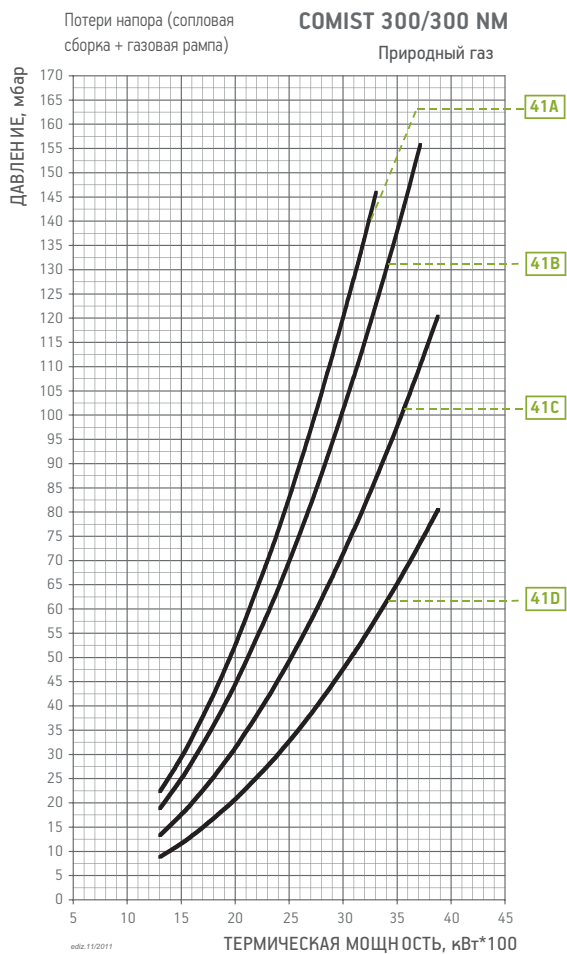

СЕ версия газовой рампы соответствует EN676, EXP версия используется за пределами Европейского рынка

Модель	Вид газа	Версия	Кривая на графике	P.Мах ** мбар	Исполн.	Газовая рампа Код	Рег. давления газа с фильтром Код	Адаптер горелка/рампа Код	Рис.	Прим.
COMIST 300 COMIST 300 NM	ПРИР. ГАЗ	СЕ	41A	500	CTV	19990457	97392410	96000012	B4	6) 14)
			41B	500	CTV	19990459	97392410	96000012	B4	6) 14)
			41C	500	CTV	19990461	97392410	–	B5	6) 14)
			41D	500	CTV	19990463	97392420	96005004	B5	14)
		EXP	41J	140	–	19990456	–	96000012	BE4	6)
			41K	140	CTV	19990457	–	96000012	BE4	6)
			41L	140	CTV	19990458	–	96000012	BE4	6)
			41M	140	CTV	19990459	–	96000012	BE4	6)
			41N	140	–	19990460	–	–	BE5	6)
			41O	140	CTV	19990461	–	–	BE5	6)
41P	140	–	19990462	–	96005004	BE5				
41Q	140	CTV	19990463	–	96005004	BE5				

Модель	Вид газа	Кривая на графике	Версия	P.Мах ** мбар	Исполн.	Газовая рампа Код	Рег. давления газа с фильтром Код	Адаптер горелка/рампа Код	Контроль герметич. клап. Код	Рис.	Прим.
COMIST 300 DSPGM	ПРИР.	133A	СЕ	500	CTV	Included	97392410	–	в комплекте	D5	14)
COMIST 300 DSPNM	ГАЗ	133J	EXP	140	CTV	Included	–	–	в комплекте	DE5	
ТВМЛ 350 МЕ	ПРИР. ГАЗ	166A	СЕ/EXP	500	CTV	19990587	в комплекте	96005006	в комплекте	D4	
		166B	СЕ/EXP	500	CTV	19990588	в комплекте	–	в комплекте	D4	
		166C	СЕ/EXP	500	CTV	19990589	в комплекте	96005008	в комплекте	D4	

Для правильного выбора газовой рампы см. стр. 14.

Информация об устройстве и размерах газовой рампы представлена на схемах см. стр. 270.

**ПРИМЕЧАНИЕ**

- 6) Если давление газа на предохранительном клапане менее 12 мбар, реле минимального давления следует заменить на GW50.
- 14) Горелка должна быть укомплектована регулятором давления согласно Европейскому нормативу EN676.
- CTV) Газовая рампа с контролем герметичности клапанов.
- \*\* ) Максимально допустимое давление газа на входе в регулятор для версии СЕ, перед рампой для версии EXP.

кВт

от 1581 до 6500



Серии

GI MIST

Согласно

Газ Директива 2009/142/CE L.V. Директива 2006/95/CE  
Е.М.С. Директива 2004/108/CE Стандарт: EN676 и EN 267.

ГАЗ / ДИЗЕЛЬ



КОМБИНИРОВАННЫЕ ГОРЕЛКИ

baltur

	GI MIST 350 DSPGM	GI MIST 420 DSPGM	GI MIST 510 DSPGM
Комбинированная горелка газ/дизель. Способ управления:	прогр. 2-ух ступ. механ. модул.	прогр. 2-ух ступ. механ. модул.	прогр. 2-ух ступ. механ. модул.
Модуляционный режим при установке электронного регулятора мощности в панели управления (должен быть заказан вместе с модуляционным комплектом).	•	•	•
Диапазон модуляции:	1 : 3	1 : 3	1 : 3
Наиболее полное сжигание топлива при регул. соотношения воздух/топливо	•	•	•
Сопловую сборку можно снять, не снимая горелки с котла	•	•	•
Крепежный фланец, скользящий вдоль сопловой трубы, позволяет найти оптимальное положение сопла в камере сгорания.	•	•	•
Воздухозаборник с воздушной заслонкой. Регулировка расхода воздуха:	механический регулятор	механический регулятор	механический регулятор
Полное закрытие воздушной заслонки при выключении горелки, во избежание теплопотерь.	•	•	•
СЕ версия газовой рампы оборудована дроссельным клапаном, рабочим и предохранительным клапанами с пневматическим приводом, контролем герметичности клапанов, реле минимального давления газа, регулятором давления и газовым фильтром.	•	•	•
Подсоединение газовой рампы:	сверху	сверху	сверху
Электромотор для привода топливного насоса	•	•	•
Шестириччатый топливный насос с регулировкой давления и клапаном котроля потока.	•	•	•
Узел распыления обрудован магнитом управляющим шпилькой, которая открывает/закрывает форсунку.	•	•	•
Переключение вида топлива:	автоматическое	автоматическое	автоматическое
Контроль пламени с помощью фотодатчика	UV	UV	UV
Клеммы для подключения электропитания и термостата.	•	•	•
Клеммы для управления второй ступенью горелки или подключения электронного регулятора мощности.	•	•	•
Класс электрозащиты:	IP40	IP40	IP40

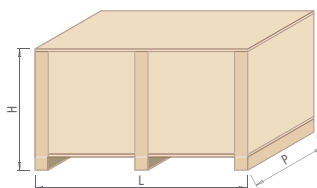
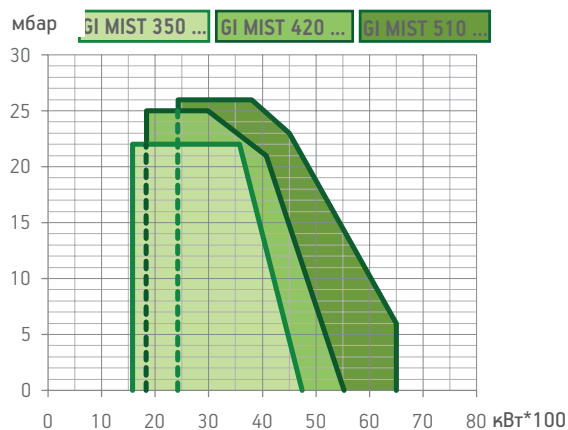

Модель	Размеры упаковки			Вес кг
	L	P	H	
GI MIST 350 DSPGM	2260	1520	1150	640
GI MIST 420 DSPGM	2260	1520	1150	680
GI MIST 510 DSPGM	2260	1520	1150	700

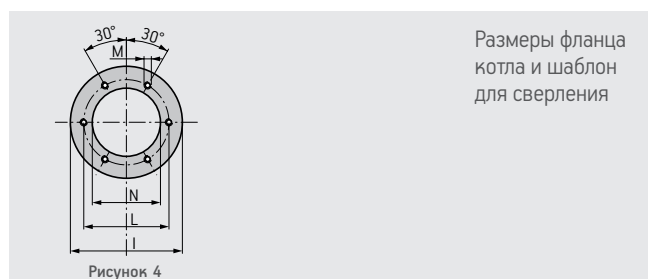
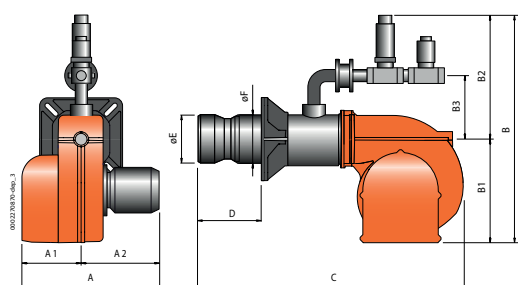

Модель	A мм	A1 мм	A2 мм	B мм	B1 мм	B2 мм	B3 мм	C мм	D мм	E мм	F мм	I мм	L мм	M мм	N мм	Рис.
GI MIST 350 DSPGM	1345	660	685	1590	750	840	545	1970	230 ÷ 600	355	325	540	480	M20	375	4
GI MIST 420 DSPGM	1345	660	685	1530	750	780	490	2030	320 ÷ 625	400	355	580	520	M20	420	4
GI MIST 510 DSPGM	1345	660	685	1540	750	790	495	2030	320 ÷ 625	400	355	580	520	M20	420	4

Мощность кВт	Модель	Код	Макс. вязк. топлива °E at 20°C	Электрическое питание	Мощность двигателя кВт	Нагрев. элемент бака кВт	Примеч.
<b>Частота 50 Гц</b>							
1581 ÷ 4743	<b>GI MIST 350 DSPGM</b>	<b>6675050</b>	1,5	3ф AC 50Гц 400В	15,0 + 2,2	28,5	4) 8)
1840 ÷ 5522	<b>GI MIST 420 DSPGM</b>	<b>6678050</b>	1,5	3ф AC 50Гц 400В	18,5 + 2,2	28,5	4) 8)
2430 ÷ 6500	<b>GI MIST 510 DSPGM</b>	<b>6681050</b>	1,5	3ф AC 50Гц 400В	18,5 + 3,0	28,5	4) 8)
<b>Частота 60 Гц</b>							
1581 ÷ 4743	<b>GI MIST 350 DSPGM</b>	<b>66755410</b>	1,5	3ф AC 60Гц 400В	11,0 + 2,6	28,5	4) 8)
1840 ÷ 5522	<b>GI MIST 420 DSPGM</b>	<b>66785410</b>	1,5	3ф AC 60Гц 400В	13,0 + 2,6	28,5	4) 8)
2430 ÷ 6500	<b>GI MIST 510 DSPGM</b>	<b>66815410</b>	1,5	3ф AC 60Гц 400В	22,0 + 3,5	28,5	4) 8)

### ДОПОЛНИТЕЛЬНАЯ КОМПЛЕКТАЦИЯ

Форсунка с пределом регулирования 1:3 (см. стр. 267)

### МОДУЛЯЦИОННЫЙ РЕЖИМ

Описание	код
Электронный регулятор мощности	9800055
Датчик модуляции (см. стр. 266)	

### АКСЕССУАРЫ ПО ЗАПРОСУ

Описание	код
Звукоизоляционный кожух (см. стр. 277)	97980058

### КОМПОНЕНТЫ КОМБИНИРОВАННОЙ ГОРЕЛКИ ВХОДЯЩИЕ В КОМПЛЕКТ ПОСТАВКИ

Топливный фильтр, гибкие топливные шланги, комплект крепления горелки к котлу, (фланец, прокладка)

### ПРИМЕЧАНИЕ

- 4) Горелка оборудована устройством перекрытия доступа воздуха в толпу.
  - 8) Возможно автоматическое переключение вида топлива.
- Теплотворная способность топлива при 0°C, 1013 мбар**  
**Природный газ:**  $H_i = 35,80 \text{ МДж/м}^3 = 8550 \text{ ккал/м}^3$ ,  
**Дизельное топливо:**  $H_i = 42,70 \text{ МДж/кг} = 10200 \text{ ккал/кг}$   
 Для другого вида газа или его давления свяжитесь с нашим представителем.

кВт

от 1581 до 6500



Серии

GI MIST

Согласно

Газ Директива 2009/142/CE L.V. Директива 2006/95/CE  
Е.М.С. Директива 2004/108/CE Стандарт: EN676 и EN 267.

ГАЗ / МАЗУТ

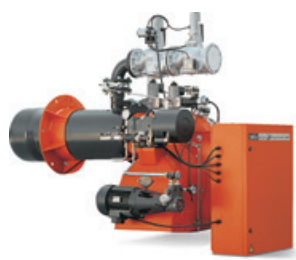

КОМБИНИРОВАННЫЕ ГОРЕЛКИ

baltur

	GI MIST 350 DSPNM-D	GI MIST 400 DSPNM-D	GI MIST 510 DSPNM-D
Комбинированная горелка газ/дизель. Способ управления:	прогр. 2-ух ступ. механ. модуль.	прогр. 2-ух ступ. механ. модуль.	прогр. 2-ух ступ. механ. модуль.
Модуляционный режим при установке электронного регулятора мощности в панели управления (должен быть заказан вместе с модуляционным комплектом).	•	•	•
Диапазон модуляции:	1 : 3	1 : 3	1 : 3
Наиболее полное сжигание топлива при регул. соотношения воздух/топливо	•	•	•
Сопловую сборку можно снять, не снимая горелки с котла	•	•	•
Крепежный фланец, скользящий вдоль сопловой трубы, позволяет найти оптимальное положение сопла в камере сгорания.	•	•	•
Воздухозаборник с воздушной заслонкой. Регулировка расхода воздуха:	механический регулятор	механический регулятор	механический регулятор
Полное закрытие воздушной заслонки при выключении горелки, во избежание тепловотерь.	•	•	•
СЕ версия газовой рампы оборудована дроссельным клапаном, рабочим и предохранительным клапанами с пневматическим приводом, контролем герметичности клапанов, реле минимального давления газа, регулятором давления и газовым фильтром.	•	•	•
Подсоединение газовой рампы:	сверху	сверху	сверху
Электромотор для привода топливного насоса	•	•	•
Шестириччатый топливный насос с регулировкой давления и клапаном котроля потока.	•	•	•
Узел распыления обрудован магнитом управляющим шпилькой, которая открывает/закрывает форсунку.	•	•	•
Переключение вида топлива:	автоматическое	автоматическое	автоматическое
Контроль пламени с помощью фотодатчика	UV	UV	UV
Клеммы для подключения электропитания и термостата.	•	•	•
Клеммы для управления второй ступенью горелки или подключения электронного регулятора мощности.	•	•	•
Класс электрозащиты:	IP40	IP40	IP40



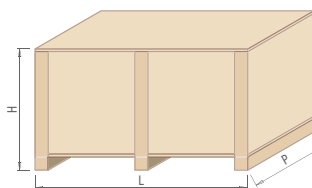
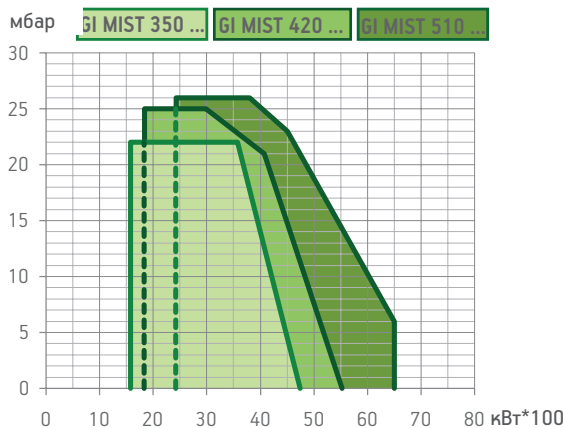

Модель	Размеры упаковки			Вес кг
	L	P	H	
GI MIST 350 DSPNM-D	2260	1520	1150	802
GI MIST 420 DSPNM-D	2260	1520	1150	847
GI MIST 510 DSPNM-D	2260	1520	1150	870



Рисунок 4

Модель	A мм	A1 мм	A2 мм	B мм	B1 мм	B2 мм	B3 мм	C мм	D мм	E мм	F мм	I мм	L мм	M мм	N мм	Рис.
GI MIST 350 DSPNM-D	1345	660	685	1590	750	840	545	1970	230 ÷ 600	355	325	540	480	M20	375	4
GI MIST 420 DSPNM-D	1345	660	685	1530	750	780	490	2030	320 ÷ 625	400	355	580	520	M20	420	4
GI MIST 510 DSPNM-D	1345	660	685	1540	750	790	495	2030	320 ÷ 625	400	355	580	520	M20	420	4

Мощность кВт	Модель	Код	Макс. вязк. топлива °E at 20°C	Электрическое питание	Мощность двигателя кВт	Нагрев. элемент бака кВт	Примеч.
<b>Частота 50 Гц</b>							
1581 ÷ 4743	<b>GI MIST 350 DSPNM-D</b>	<b>6705050</b>	50	3ф AC 50Гц 400В	15,0 + 2,2	28,5	4) 8)
1840 ÷ 5522	<b>GI MIST 420 DSPNM-D</b>	<b>6708050</b>	50	3ф AC 50Гц 400В	18,5 + 3,0	28,5	4) 8)
2430 ÷ 6500	<b>GI MIST 510 DSPNM-D</b>	<b>6711050</b>	50	3ф AC 50Гц 400В	18,5 + 3,0	28,5	4) 8)
<b>Частота 60 Гц</b>							
1581 ÷ 4743	<b>GI MIST 350 DSPNM-D</b>	<b>670505410</b>	50	3ф AC 60Гц 400В	11,0 + 2,6	28,5	4) 8)
1840 ÷ 5522	<b>GI MIST 420 DSPNM-D</b>	<b>670805410</b>	50	3ф AC 60Гц 400В	13,0 + 3,5	28,5	4) 8)
2430 ÷ 6500	<b>GI MIST 510 DSPNM-D</b>	<b>671105410</b>	50	3ф AC 60Гц 400В	22,0 + 3,5	28,5	4) 8)

**ДОПОЛНИТЕЛЬНАЯ КОМПЛЕКТАЦИЯ**

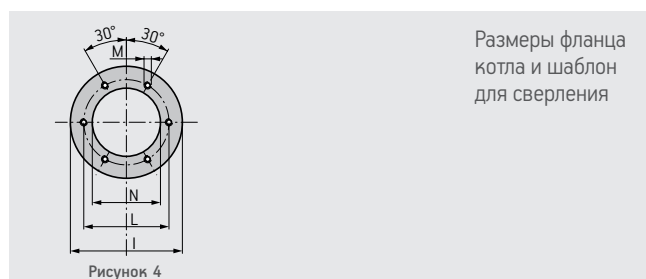
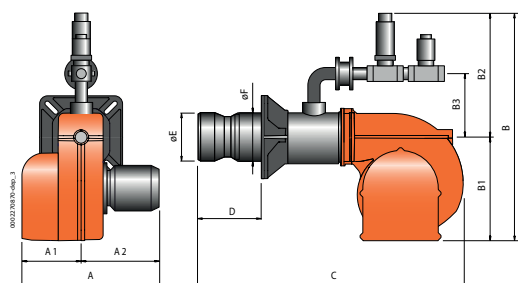
Форсунка с пределом регулирования 1:3 (см. стр. 267)

**МОДУЛЯЦИОННЫЙ РЕЖИМ**

Описание	код
Электронный регулятор мощности	98000055
Датчик модуляции (см. стр. 266)	

**ОПЦИИ**

Описание
Паровой подогреватель топлива
Работа на мазуте вязкостью до 100°E при 50°C

**АКСЕССУАРЫ ПО ЗАПРОСУ**

Описание	код
Звукоизоляционный кожух (см. стр. 277)	97980058

**КОМПОНЕНТЫ КОМБИНИРОВАННОЙ ГОРЕЛКИ ВХОДЯЩИЕ В КОМПЛЕКТ ПОСТАВКИ**

Топливный самоочищающийся фильтр с подогревателем и термостатом, гибкие топливные шланги, комплект крепления горелки к котлу (фланец, прокладка)

**ПРИМЕЧАНИЕ**

- 4) Горелка оборудована устройством перекрытия доступа воздуха в толпу.
  - 8) Возможно автоматическое переключение вида топлива.
- Теплотворная способность топлива при 0°C, 1013 мбар**  
**Природный газ:**  $H_i = 35,80 \text{ МДж/м}^3 = 8550 \text{ ккал/м}^3$ ,  
**Мазут:**  $H_i = 40,19 \text{ МДж/кг} = 9600 \text{ ккал/кг}$   
 Для другого вида газа или его давления свяжитесь с нашим представителем.

кВт

от 1581 до 6500

Серии

GI MIST

СООТВЕТСТВИЕ ГОРЕЛКА/РАМПА

КОМБИНИРОВАННЫЕ ГОРЕЛКИ

baltur

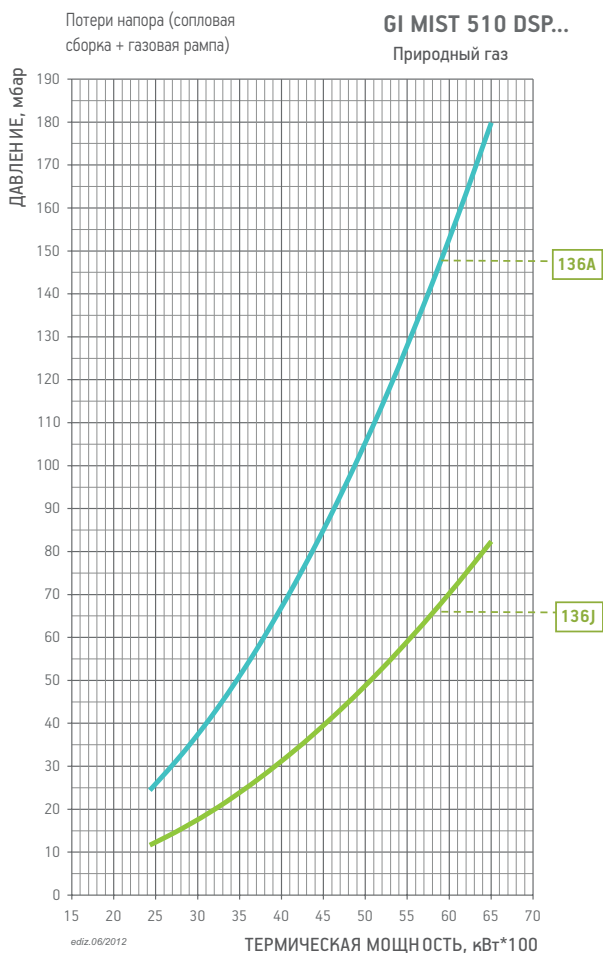
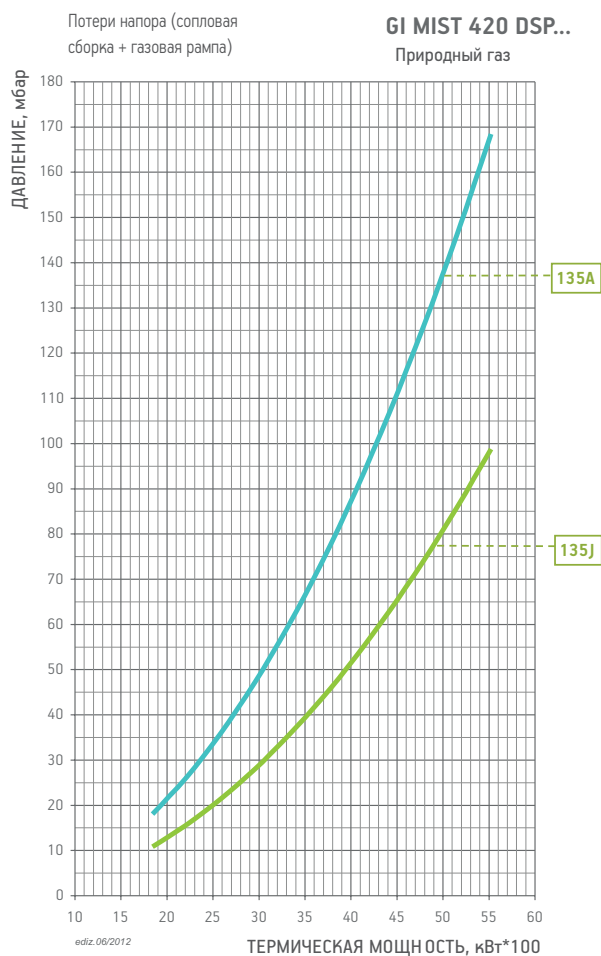
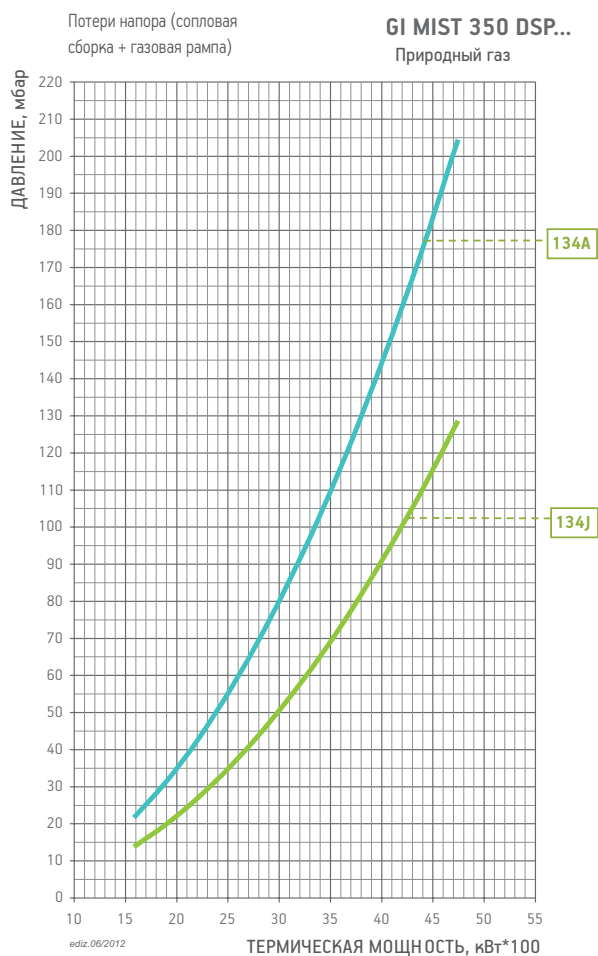

СЕ версия газовой ramпы соответствует EN676, EXP версия используется за пределами Европейского рынка

Модель	Вид газа	Кривая на графике	Версия	P.Мах ** мбар	Исполн.	Газовая ramпа Код	Рег. давления газа с фильтром Код	Контроль герметич. клап. Код	Рис.	Прим.
GI MIST 350 DSPGM	ПРИР.	134A	СЕ	500	СТV	в комплекте	97392430	в комплекте	D5	14)
GI MIST 350 DSPNM-D	ГАЗ	134J	EXP	140	СТV	в комплекте	–	в комплекте	DE5	
GI MIST 420 DSPGM	ПРИР.	135A	СЕ	500	СТV	в комплекте	97392440	в комплекте	D5	14)
GI MIST 420 DSPNM-D	ГАЗ	135J	EXP	140	СТV	в комплекте	–	в комплекте	DE5	
GI MIST 510 DSPGM	ПРИР.	136A	СЕ	500	СТV	в комплекте	97392440	в комплекте	D5	14)
GI MIST 510 DSPNM-D	ГАЗ	136J	EXP	140	СТV	в комплекте	–	в комплекте	DE5	

Для правильного выбора газовой ramпы см. стр. 14.  
Информация об устройстве и размерах газовой ramпы представлена на схемах см. стр. 270.

**ПРИМЕЧАНИЕ**

- 6) Если давление газа на предохранительном клапане менее 12 мбар, реле минимального давления следует заменить на GW50.
- 14) Горелка должна быть укомплектована регулятором давления согласно Европейскому нормативу EN676.
- СТV) Газовая ramпа с контролем герметичности клапанов.
- \*\*\*) Максимально допустимое давление газа на входе в регулятор для версии СЕ, перед ramпой для версии EXP.

кВт

от 800 до 8000



Серии

TBML

Согласно

Газ Директива 2009/142/CE L.V. Директива 2006/95/CE  
Е.М.С. Директива 2004/108/CE Стандарт: EN676 и EN 267.

ГАЗ / ДИЗЕЛЬ



КОМБИНИРОВАННЫЕ ГОРЕЛКИ

baltur

	TBML 600 ME	TBML 800 ME
Горелки комбинированные ПРИР. ГАЗ / дизель в соответствии с европейскими стандартами EN676 и EN267. Режим управления:	<b>прогр. 2-ух ступ. электрон. модул.</b>	<b>прогр. 2-ух ступ. электрон. модул.</b>
Диапазон модуляции:	газ 1:7 дизель 1:3	газ 1:10 дизель 1:4
Горелка с низким уровнем выбросом газов NOx и CO соответствует Европейскому стандарту EN676:	Class 3	Class 3
Горелка работающая на дизельном топливе с низким уровнем выброса газа NOx и CO соответствует европейскому стандарту EN267:	Class 2	Class 2
Сопловую сборку можно снять, не снимая горелки с котла.	•	•
Фиксированный крепежный фланец.	•	•
Фланец крепежа к котлу с откидным двусторонним шарниром обеспечивает удобство обслуживания сопловой сборки бездемонтажа горелки с котла.	•	•
Воздухозаборник с воздушной заслонкой. Регулировка расхода воздуха:	электрический сервопривод	электрический сервопривод
Полное закрытие воздушной заслонки при выключении горелки, во избежание теплопотерь.	•	•
Использован материал снижающий шум вентилятора.	•	•
SE версия газовой рампы оборудована дроссельным клапаном, рабочим и предохранительным клапанами с электромагнитным приводом, контролем герметичности клапанов, реле минимального и максимального давления газа, регулятором давления и газовым фильтром.	•	•
Штекеры горелка/рампа с защитой от неправильного подключения	•	•
Подсоединение газовой рампы:	справа снизу/слева снизу	справа снизу/слева снизу
Электромотор для привода топливного насоса	•	•
Шестириччатый топливный насос с регулировкой давления, запорным клапаном и клапаном котроля потока, датчиком ограничения давления.	•	•
Переключение вида топлива:	ручное	ручное
Контроль пламени с помощью фотодатчика	UV	UV
Панель управления оснащена дисплеем, показывающим рабочий процесс и клавиатурой для настройки горелки.	•	•
В Автоматическая аппаратура управления и контроля горелкой с микропроцессором (электронный кулачок) сертифицирована для непрерывной работы в соответствии с TRD604.	•	•
Клавиатура для программирования и управления оборудованием с дисплеем для вывода последовательных рабочих операций и кода ошибки в случае блокировки.	•	•
Клеммы для подключения электропитания и датчика модуляции.	•	•
Класс электрозащиты:	IP54	IP54

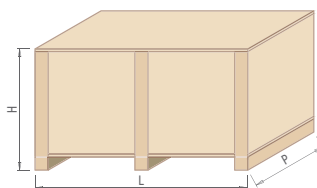
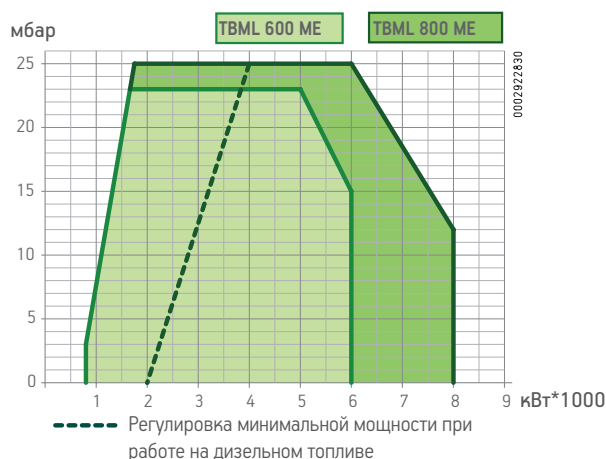

Модель	Размеры упаковки			Вес кг
	L	P	H	
TBML 600 ME	2260	1520	1150	515
TBML 800 ME	2260	1520	1150	515

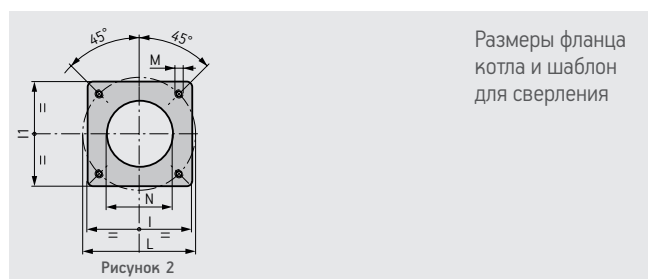
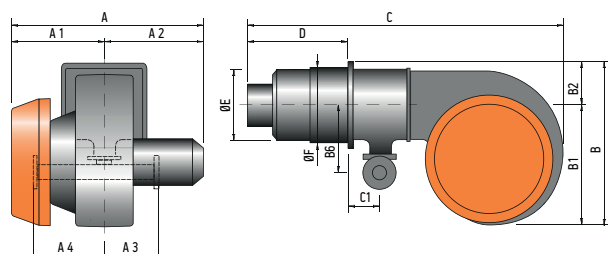

Модель	A	A1	A2	A3	A4	B	B1	B2	B6	C	C1	D	E	F	I	I1	L	M	N	Рис.
TBML 600 ME	1230	570	660	335	425	1000	740	260	410	2020	190	715	418	432	520	520	594	M20	440	2
TBML 800 ME	1230	570	660	335	425	1000	740	260	410	2020	190	715	418	432	520	520	594	M20	440	2

Класс выбросов	Мощность кВт	Модель	Код	Макс. вязк. топлива °E at 20°C	Электрическое питание	Мощность двигателя кВт	Примеч.
<b>Частота 50 Гц</b>							
НОВИНКА	Class 3	800(2000)* ÷ 6000	<b>TBML 600 ME</b>	<b>67300010</b>	1,5	3ф АС 50Гц 400В	11,0 + 2,2
НОВИНКА	Class 3	800(2000)* ÷ 8000	<b>TBML 800 ME</b>	<b>67320010</b>	1,5	3ф АС 50Гц 400В	15,0 + 2,2
<b>Частота 60 Гц</b>							
НОВИНКА	Class 3	800(2000)* ÷ 6000	<b>TBML 600 ME</b>	<b>67305410</b>	1,5	3ф АС 60Гц 400В	15,0 + 2,6
НОВИНКА	Class 3	800(2000)* ÷ 8000	<b>TBML 800 ME</b>	<b>67325410</b>	1,5	3ф АС 60Гц 400В	18,5 + 2,6

Рабочее поле горелки и "Термическая мощность, кВт" зависит от характеристик газовой рампы, с которой работает горелка (см. соответствие горелка/рампа).

### ДОПОЛНИТЕЛЬНАЯ КОМПЛЕКТАЦИЯ

Форсунка с пределом регулирования 1:5 (см. стр. 267)

LMC 100 Датчик модуляции (см. стр. 266)

### КОМПОНЕНТЫ КОМБИНИРОВАННОЙ ГОРЕЛКИ ВХОДЯЩИЕ В КОМПЛЕКТ ПОСТАВКИ

Топливный фильтр, гибкие топливные шланги, комплект крепления горелки к котлу, (фланец, прокладка)

### ПРИМЕЧАНИЕ

- 4) Горелка оборудована устройством перекрытия доступа воздуха в толпу.  
**Теплотворная способность топлива при 0°C, 1013 мбар**  
**Природный газ:**  $H_i = 35,80 \text{ МДж/м}^3 = 8550 \text{ ккал/м}^3$ ,  
**Дизельное топливо:**  $H_i = 42,70 \text{ МДж/кг} = 10200 \text{ ккал/кг}$   
 Для другого вида газа или его давления свяжитесь с нашим представителем.

кВт

от 800 до 8000

Серии

TBML

СООТВЕТСТВИЕ ГОРЕЛКА/РАМПА

КОМБИНИРОВАННЫЕ ГОРЕЛКИ

baltur

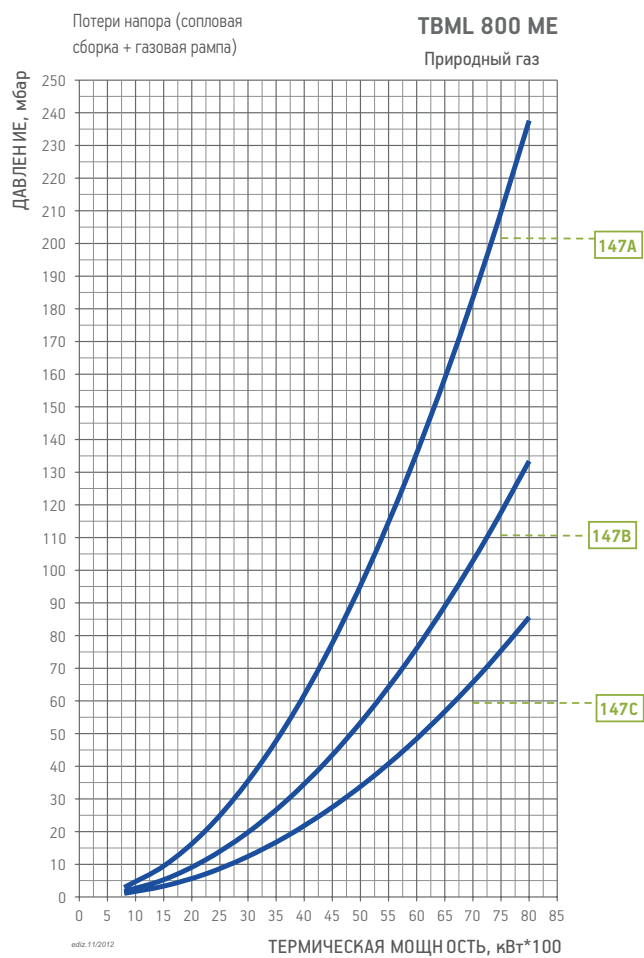
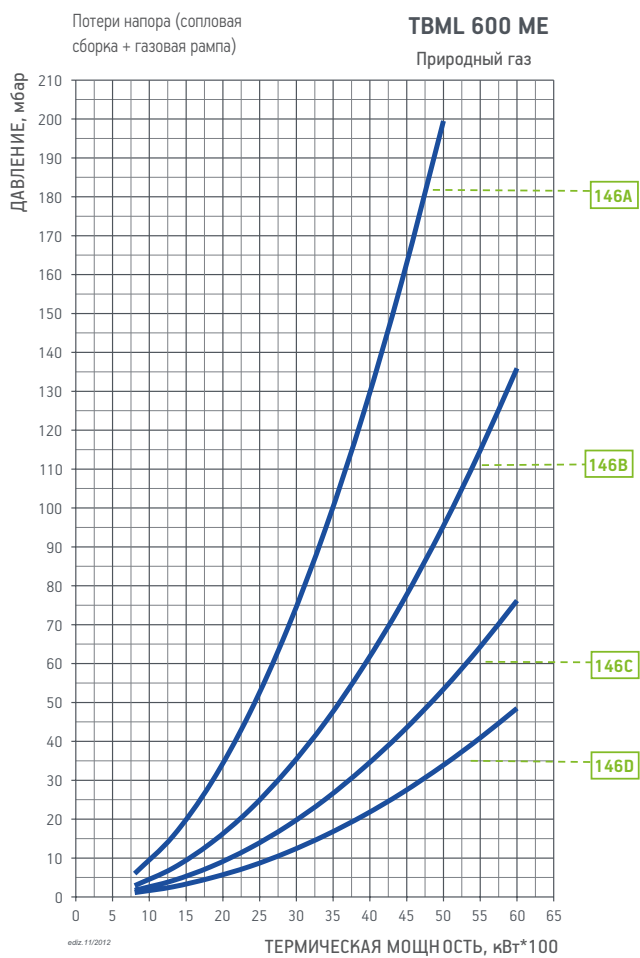

СЕ версия газовой ramпы соответствует EN676, EXP версия используется за пределами Европейского рынка

Модель	Вид газа	Кривая на графике	Версия	P.Мах ** мбар	Исполн.	Газовая ramпа	Рег. давления газа с фильтром	Адаптер горелка/ramпа	Контроль герметич. клап.	Рис.	Прим.
						Код	Код	Код	Код		
ТВМЛ 600 ME	ПРИР. ГАЗ	146A	СЕ/EXP	500	CTV	19990587	в комплекте	96005005	в комплекте	D4	
		146B	СЕ/EXP	500	CTV	19990588	в комплекте	96005008	в комплекте	D4	
		146C	СЕ/EXP	500	CTV	19990589	в комплекте	–	в комплекте	D4	
		146D	СЕ/EXP	500	CTV	19990590	в комплекте	96005009	в комплекте	D4	
ТВМЛ 800 ME	ПРИР. ГАЗ	147A	СЕ/EXP	500	CTV	19990588	в комплекте	96005008	в комплекте	D4	
		147B	СЕ/EXP	500	CTV	19990589	в комплекте	–	в комплекте	D4	
		147C	СЕ/EXP	500	CTV	19990590	в комплекте	96005009	в комплекте	D4	

Для правильного выбора газовой ramпы см. стр. 14.  
Информация об устройстве и размерах газовой ramпы представлена на схемах см. стр. 270.

**ПРИМЕЧАНИЕ** | **CTV**) Газовая ramпа с контролем герметичности клапанов.  
**\*\*)** Максимально допустимое давление газа на входе в регулятор для версии СЕ, перед ramпой для версии EXP.

кВт

от 2500 до 10500



Серии

GI MIST

Согласно

Газ Директива 2009/142/CE L.V. Директива 2006/95/CE  
 Е.М.С. Директива 2004/108/CE Стандарт: EN676 и EN 267.

ГАЗ / ДИЗЕЛЬ



	GI MIST 1000 DSPGM
Комбинированная горелка газ/дизель. Способ управления:	<b>прогр. 2-ух ступ. механ. модул.</b>
Модуляционный режим при установке электронного регулятора мощности в панели управления (должен быть заказан вместе с модуляционным комплектом).	•
Диапазон модуляции:	1 : 4
Наиболее полное сжигание топлива при регул. соотношения воздух/топливо	•
Сопловую сборку можно снять, не снимая горелки с котла	•
Крепежный фланец, скользящий вдоль сопловой трубы, позволяет найти оптимальное положение сопла в камере сгорания.	•
Воздухозаборник с воздушной заслонкой. Регулировка расхода воздуха:	механический регулятор
Полное закрытие воздушной заслонки при выключении горелки, во избежание теплопотерь.	•
СЕ версия газовой рампы оборудована дроссельным клапаном, рабочим и предохранительным клапанами с пневматическим приводом, контролем герметичности клапанов, реле минимального и максимального давления газа, регулятором давления и газовым фильтром.	•
Газовая рампа линии розжига оборудована рабочим и предохранительным клапанами, реле минимального давления, регулятором давления и газовым фильтром.	•
Подсоединение газовой рампы:	снизу
Электромотор для привода топливного насоса	•
Шестириччатый топливный насос с регулировкой давления и клапаном контроля потока.	•
Узел распыления оборудован магнитом управляющим шпилькой, которая открывает/закрывает форсунку.	•
Переключение вида топлива:	автоматическое
Контроль пламени с помощью фотодатчика	UV
Клеммы для подключения электропитания и термостата.	•
Клеммы для управления второй ступенью горелки или подключения электронного регулятора мощности.	•
Класс электрозащиты:	IP40



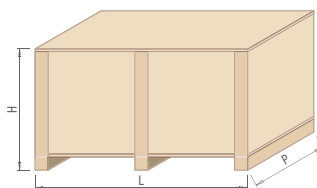
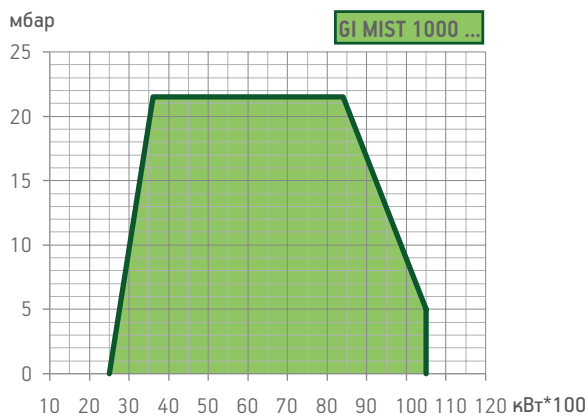

Модель	Размеры упаковки			Вес кг
	L	P	H	
GI MIST 1000 DSPGM	2610	1760	1470	980

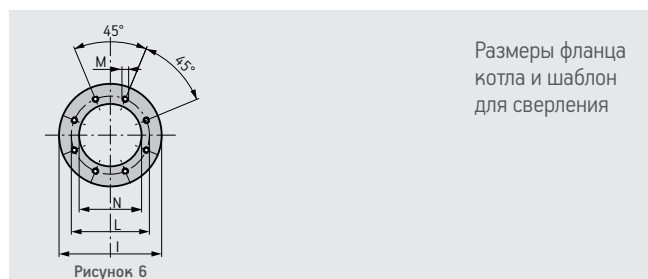
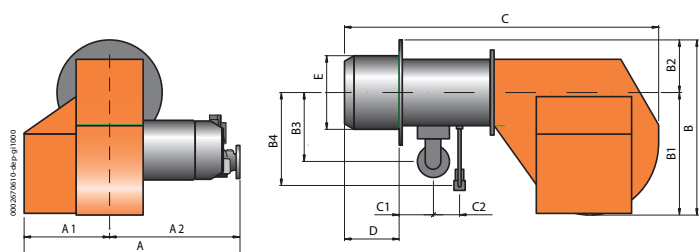

Модель	A	A1	A2	B	B1	B2	B3	B4	C	C1	C2	D	E	F	I	L	M	N	Рис.
GI MIST 1000 DSPGM	1600	800	800	1260	855	405	450	575	2350	175	163	440	480	685	685	630	M16	495	6

Мощность кВт	Модель	Код	Макс. вязк. топлива °Е при 20°С	Электрическое питание	Мощность двигателя кВт	Примеч.
<b>Частота 50 Гц</b>						
2500 ÷ 10500	<b>GI MIST 1000 DSPGM</b>	<b>6687010</b>	1,5	3ф АС 50Гц 400В	22 + 4	4) 8)
<b>Частота 60 Гц</b>						
2500 ÷ 10500	<b>GI MIST 1000 DSPGM</b>	<b>66875410</b>	1,5	3ф АС 60Гц 400В	30,0 + 3,5	4) 8)

**ДОПОЛНИТЕЛЬНАЯ КОМПЛЕКТАЦИЯ**

Форсунка с пределом регулирования 1:5 (см. стр. 267)

**КОМПОНЕНТЫ КОМБИНИРОВАННОЙ ГОРЕЛКИ ВХОДЯЩИЕ В КОМПЛЕКТ ПОСТАВКИ**

Топливный фильтр, гибкие топливные шланги, комплект крепления горелки к котлу, (фланец, прокладка)

**МОДУЛЯЦИОННЫЙ РЕЖИМ**

Описание	код
Электронный регулятор мощности	98000055
Датчик модуляции (см. стр. 266)	

**ПРИМЕЧАНИЕ**

- 4) Горелка оборудована устройством перекрытия доступа воздуха в толпу.
  - 8) Возможно автоматическое переключение вида топлива.
- Теплотворная способность топлива при 0°С, 1013 мбар**  
**Природный газ:**  $H_i = 35,80 \text{ МДж/м}^3 = 8550 \text{ ккал/м}^3$ ,  
**Дизельное топливо:**  $H_i = 42,70 \text{ МДж/кг} = 10200 \text{ ккал/кг}$   
 Для другого вида газа или его давления свяжитесь с нашим представителем.

кВт

от 2500 до 10500



Серии

GI MIST

Согласно

Газ Директива 2009/142/CE L.V. Директива 2006/95/CE  
Е.М.С. Директива 2004/108/CE Стандарт: EN676 и EN 267.

ГАЗ / МАЗУТ



КОМБИНИРОВАННЫЕ ГОРЕЛКИ

baltur

	GI MIST 1000 DSPNM-D
Комбинированная горелка газ/мазут. Способ управления:	прогр. 2-ух ступ.механ. модул.
Модуляционный режим при наличии регулятора мощности в панели управления (заказывается вместе с модуляционным комплектом).	•
Диапазон модуляции:	1 : 4
Наиболее полное сжигание топлива при регул. соотношения воздух/топливо	•
Сопловую сборку можно снять, не снимая горелки с котла	•
Крепежный фланец, скользящий вдоль сопловой трубы, позволяет найти оптимальное положение сопла в камере сгорания.	•
Воздухозаборник с воздушной заслонкой. Регулировка расхода воздуха:	механический регулятор
Полное закрытие воздушной заслонки при выключении горелки, во избежание теплопотерь	•
СЕ версия газовой рампы оборудована рабочим и предохранительным клапанами с электромагнитным приводом, контролем герметичности клапанов, реле минимального и максимального давления газа, регулятором давления и газовым фильтром.	•
Газовая рампа линии розжига оборудована рабочим и предохранительным клапанами, реле минимального давления, регулятором давления и газовым фильтром.	•
Подсоединение газовой рампы:	снизу
Электромотор для привода топливного насоса	•
Шестириччатый топливный насос с регулировкой давления, запорным и предохранительным клапанами.	•
Электроподогреватель топлива в комплекте с атигаз. клапаном, фильтром, термометром, термостатами минимума и регулировки.	•
Узел распыления обрудован магнитом управляющим шпилькой, которая открывает/закрывает форсунку.	•
Нагревательный элемент для насоса с группой перепускных клапанов.	•
Переключение вида топлива:	автоматическое
Контроль пламени с помощью фотодатчика	UV
Клеммы для подключения электропитания и термостата.	•
Клеммы для управления второй ступенью горелки или подключения электронного регулятора мощности.	•
Класс электрозащиты:	IP40

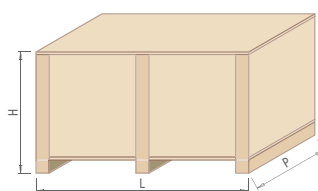
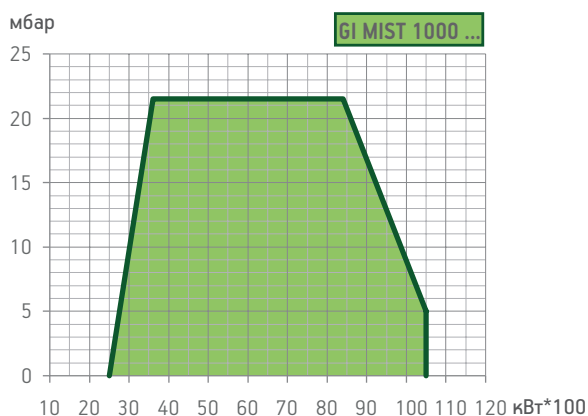

Модель	Размеры упаковки			Вес кг
	L	P	H	
GI MIST 1000 DSPNM-D	2610	1760	1470	1120

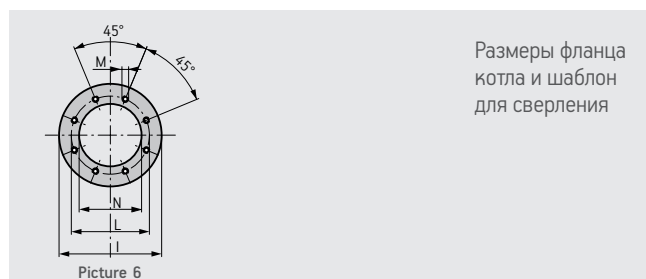
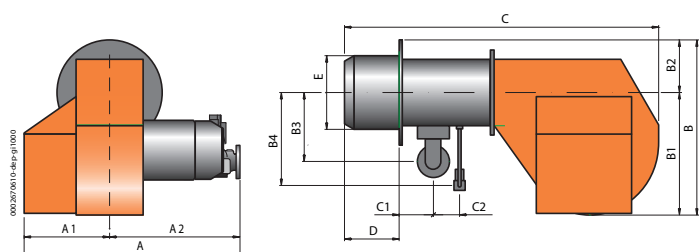

Модель	A	A1	A2	B	B1	B2	B3	B4	C	C1	C2	D	E	F	I	L	M	N	Рис.
GI MIST 1000 DSPNM-D	1600	800	800	1260	855	405	450	575	2350	175	163	440	480	685	685	630	M16	495	6

Мощность кВт	Модель	Код	Макс. вязк. топлива °E at 20°C	Электрическое питание	Мощность двигателя кВт	Нагрев. элемент бака кВт	Примеч.
<b>Частота 50 Гц</b>							
2500 ÷ 10500	GI MIST 1000 DSPNM-D	6717010	50	3ф AC 50Гц 400В	22 + 4	40	4) 8)
<b>Частота 60 Гц</b>							
2500 ÷ 10500	GI MIST 1000 DSPNM-D	67175410	50	3ф AC 60Гц 400В	30,0 + 3,5	40	4) 8)

### ДОПОЛНИТЕЛЬНАЯ КОМПЛЕКТАЦИЯ

Форсунка с пределом регулирования 1:5 (см. стр. 267)

### МОДУЛЯЦИОННЫЙ РЕЖИМ

Описание	код
Электронный регулятор мощности	98000055
Датчик модуляции (см. стр. 266)	

### ОПЦИИ

#### Описание

Паровой подогреватель топлива

Работа на мазуте вязкостью до 100°E при 50°C

#### КОМПОНЕНТЫ КОМБИНИРОВАННОЙ ГОРЕЛКИ ВХОДЯЩИЕ В КОМПЛЕКТ ПОСТАВКИ

Топливный самоочищающийся фильтр с подогревателем и термостатом, гибкие топливные шланги, комплект крепления горелки к котлу (фланец, прокладка)

### ПРИМЕЧАНИЕ

- 4) Горелка оборудована устройством перекрытия доступа воздуха в топку.
  - 8) Возможно автоматическое переключение вида топлива.
- Теплотворная способность топлива при 0°C, 1013 мбар**  
**Природный газ:**  $H_i = 35,80 \text{ МДж/м}^3 = 8550 \text{ ккал/м}^3$ ,  
**Мазут:**  $H_i = 40,19 \text{ МДж/кг} = 9600 \text{ ккал/кг}$   
 Для другого вида газа или его давления свяжитесь с нашим представителем.

кВт

от 2500 до 10500

Серии

GI MIST

СООТВЕТСТВИЕ ГОРЕЛКА/РАМПА

КОМБИНИРОВАННЫЕ ГОРЕЛКИ

**baltur**

Потери напора (сопловая  
сборка + газовая рампа)

**GI MIST 1000 DSP...**

Природный газ

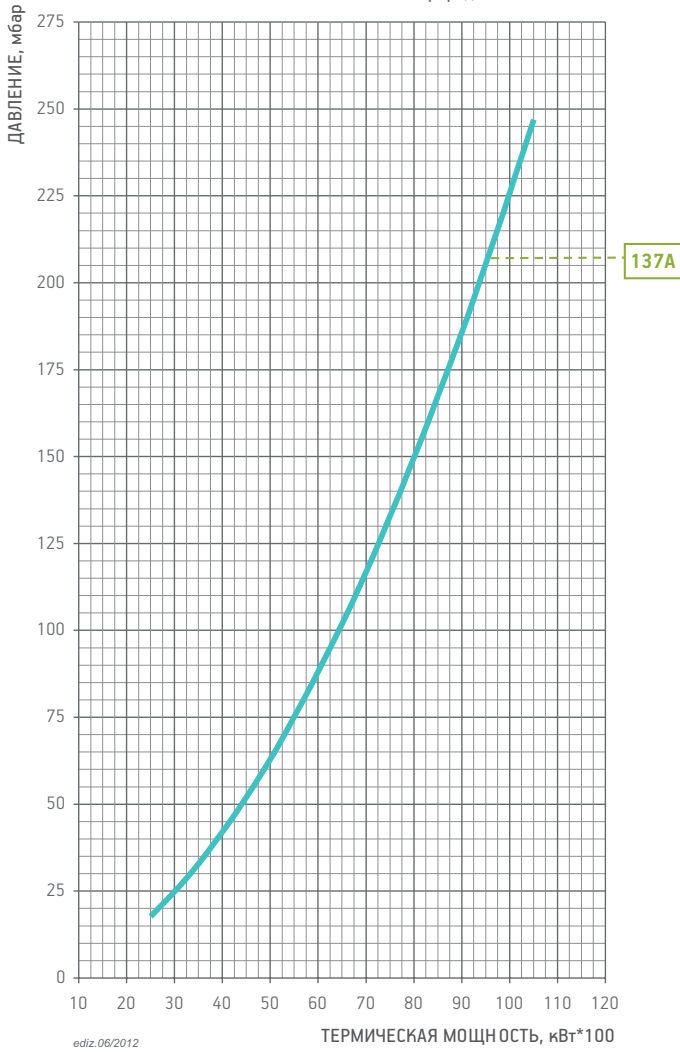

ediz.06/2012

ТЕРМИЧЕСКАЯ МОЩНОСТЬ, кВт\*100

СЕ версия газовой ramпы соответствует EN676, EXP версия используется за пределами Европейского рынка

Модель	Вид газа	Кривая на графике	Версия	P.Мах ** мбар	Исполн.	Газовая ramпа	Рег. давления газа с фильтром	Адаптер горелка/ramпа	Контроль герметич. клап.	Рис.	Прим.
						Код	Код	Код	Код		
GI MIST 1000 DSPGM GI MIST 1000 DSPNM-D	ПРИР. ГАЗ	137A	СЕ/EXP	500	СТV	в комплекте	в комплекте	в комплекте	в комплекте	06	

Для правильного выбора газовой ramпы см. стр. 14.  
Информация об устройстве и размерах газовой ramпы представлена на схемах см. стр. 270.

**ПРИМЕЧАНИЕ** | **СТV**) Газовая ramпа с контролем герметичности клапанов.  
**\*\*)** Максимально допустимое давление газа на входе в регулятор для версии СЕ, перед ramпой для версии EXP.

кВт

от 2900 до 17500

Серии

TS

ДВУБЛОЧНЫЕ ГОРЕЛКИ С ОТДЕЛЬНЫМ ВЕНТИЛЯТОРОМ

ОСТАТКИ НА СКЛАДЕ



## Технические и функциональные характеристики

Горелки состоящие из отдельных компонентов таких как сопловая сборка, вентилятор, панель управления,

насосная станция и газовая рампа, которые подбираются в соответствии с конкретным техническим заданием.

## Обозначения

### TS... L

Модуляционная дизельная горелка, с отдельным вентилятором.

### TS...G

Модуляционная газовая горелка, с отдельным вентилятором.

### TS...N-D

Модуляционная мазутная горелка, с

отдельным вентилятором.

### TS...GL

Модуляционная комбинированная (газ/дизель) горелка, с отдельным вентилятором.

### TS...GN-D

Модуляционная комбинированная (газ/мазут) горелка, с отдельным вентилятором.

## Fuels

- Дизель, максимальная вязкость 6,2 cSt (1,5 °E) при 20 °C.
- Мазут, максимальная вязкость 460 cSt (60 °E) при 50 °C.
- Природный газ (G20), рабочее давление от 250 до 450 мбар. Просьба обращаться в наш офис за дополнительной технической информацией относительно вида газа и его давления.
- Комбинированное топливо (газ/дизель), дизель максимальной вязкости 6,2 cSt (1,5 °E) при 20 °C и природный

- газ (G20) давлением 150–450 мбар. Просьба обращаться в наш офис за дополнительной информацией относительно вида газа и его давления.
- Комбинированное топливо (газ/мазут), мазут максимальной вязкости 460 cSt (60 °E) при 50 °C и природный газ (G20) давлением 150–450 мбар. Просьба обращаться в наш офис за дополнительной информацией относительно вида газа и его давления.

## Температура воздуха на горение

- Температура воздуха на горение до 60 °C. Специальное исполнение

горелок для использования воздуха с температурой до 200 °C (версия ... AC).

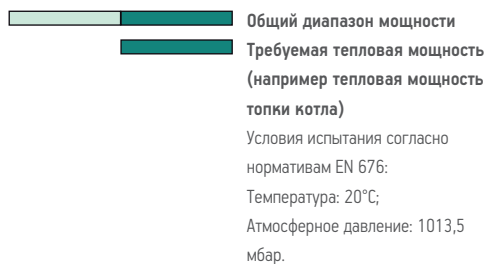

Диапазон мощности газовых горелок серии TS

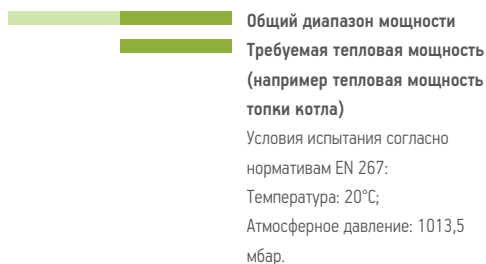
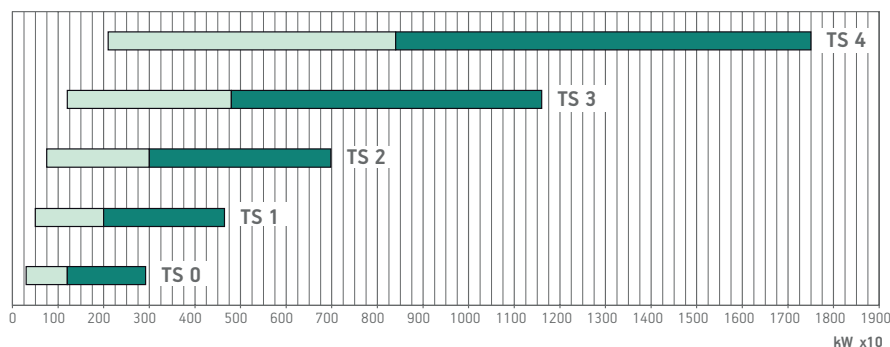

Диапазон мощности дизельных и мазутных горелок серии TS

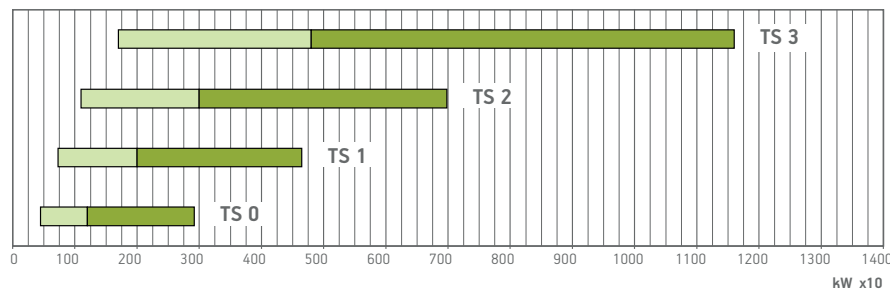

За дополнительной информацией обращайтесь к специальным инструкциям.

Стоимость оборудования можно узнать в офисе продаж головного завода Baltur (Италия) или в региональных офисах продаж.

кВт  
от 3500 до 24000

Серии  
IB



ДВУБЛОЧНЫЕ ГОРЕЛКИ С ОТДЕЛЬНЫМ ВЕНТИЛЯТОРОМ



## Технические и функциональные характеристики

Промышленные горелки с отдельным вентилятором, работающие на газе, дизельном топливе, нефти(мазуте), а также комбинированные сконструированы таким образом, что способны удовлетворить самым различным требованиям заказчика. Эти горелки состоят из нескольких компонентов: смесительное устройство, группа вентилятора, электрический шкаф управления, группа подогрева топлива, насосная группа и группа газовых клапанов), которые монтируются на объекте, в

зависимости от специфического требования потребителя.

Это позволяет применять горелки в самых сложных условиях эксплуатации промышленных установок: на больших жаротрубных и водотрубных котлах, котлах на диатермическом масле, сушилках и плавильных печах и т.д. Серия IB выпускается с механической или электронной модуляцией, состоит из 8 моделей, которые представлены в диапазоне мощности от 0,5 до 22 МВт.

## Обозначения

### IB... L

Модуляционная дизельная горелка, с отдельным вентилятором.

### IB...G

Модуляционная газовая горелка, с отдельным вентилятором.

### IB...N-D

Модуляционная мазутная горелка, с

отдельным вентилятором.

### IB...GL

Модуляционная комбинированная (газ/дизель) горелка, с отдельным вентилятором.

### IB...GN-D

Модуляционная комбинированная (газ/мазут) горелка, с отдельным вентилятором.

## PLUS

### Низкие выбросы CO и NOx

Новая сопловая труба горелки с рециркуляцией продуктов горения газов позволяет достичь Class 3 в соответствии с нормативом EN676, при функционировании на газу. Что касается смешанного функционирования газ/дизельное топливо, выбросы соответствуют Class 3 при функционировании на газу и Class 2 в соответствии с нормативом EN267 при функционировании на дизельном топливе.

### Экономия энергии

Электронная версия, с непрерывным контролем уровня CO в процессе горения, позволяет заметно улучшить эффективность. Данная технология совместно с использованием инвертера используется для оптимизации потока воздуха, необходимого для горения, а кроме того, позволяет уменьшить потребление электричества и снизить уровень шума.

### Простое обслуживание

Проще и быстрее становятся операции по техническому обслуживанию, поскольку одно только снятие крышки обеспечивает полный доступ к узлу смешивания и к внутренним компонентам.

### Температура воздуха на входе в вентилятор

Стандартное исполнение до 100°C.  
Специальное исполнение до 250°C.

### Позиционирование воздухозаборника горелки

Воздухозаборник может быть расположен сверху, снизу, справа или слева.



Посмотрите как легко получить доступ к сопловой сборке в новой горелке серии IB!

Условия испытаний согласно нормативам EN267 и EN676:  
Температура: 20°C  
Атмосферное давление: 1013,5 мбар

## Диапазон мощности газовых горелок серии IB

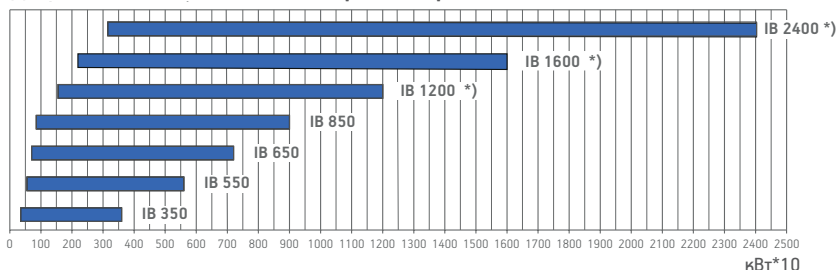

За дополнительной информацией обращайтесь к специальным инструкциям.

Стоимость оборудования можно узнать в офисе продаж головного завода Baltur (Италия) или в региональных офисах продаж

\*) Находится в разработке.

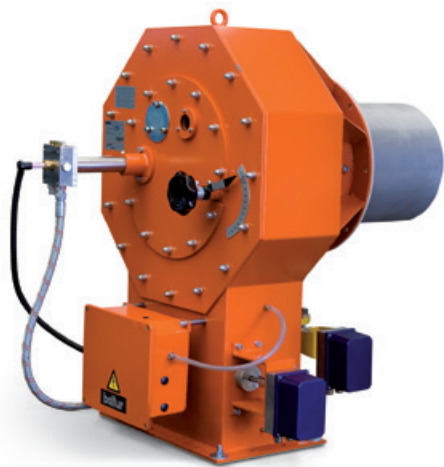

## Регулировка положения воздушных заслонок

Радиальные воздушные заслонки открыты и турбулентность воздушного потока минимальна. Пламя длинное и узкое.

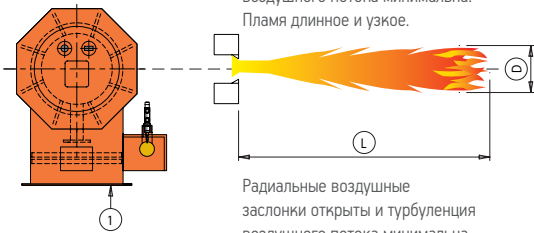

Радиальные воздушные заслонки открыты и турбулентность воздушного потока минимальна. Пламя длинное и узкое.

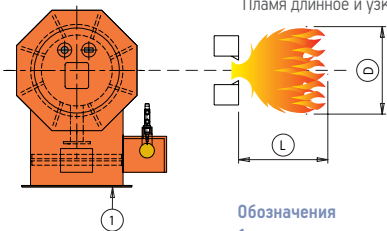

## Обозначения

1 - подача воздуха  
L - длина пламени  
D - диаметр пламени

## Технические и функциональные характеристики

Горелки состоят из нескольких компонентов (головка сгорания, группа вентилятора, электрический щит управления, группа подогрева топлива, насосная группа и группа

газовых клапанов), монтируются на объекте, в зависимости от специфического требования потребителя.

## Обозначения

## IBR...L

Дизельная модуляционная горелка с регулировкой геометрии пламени и отдельным вентилятором.

## IBR...N

Мазутная модуляционная горелка с регулировкой геометрии пламени и отдельным вентилятором.

## IBR...N-D

Мазутная (мазут повышенной вязкости) модуляционная горелка с регулировкой геометрии пламени и отдельным вентилятором.

## IBR...N-V

Мазутная (мазут повышенной вязкости) модуляционная горелка с регулировкой геометрии пламени и отдельным вентилятором. Распыливание топлива паром.

## IBR...N-ACOM

Мазутная (мазут повышенной вязкости) модуляционная горелка с регулировкой геометрии пламени и отдельным вентилятором. Распыливание топлива сжатым воздухом.

## IBR...G

Комбинированная (газ/дизельное топливо) модуляционная горелка с регулировкой

геометрии пламени и отдельным вентилятором.

## IBR...GL

Комбинированная (газ/мазут повышенной вязкости) модуляционная горелка с регулировкой геометрии пламени отдельным вентилятором.

## IBR...GN

Комбинированная (газ/мазут) модуляционная горелка с регулировкой геометрии пламени отдельным вентилятором.

## IBR...GN-D

Комбинированная (газ/мазут повышенной вязкости) модуляционная горелка с регулировкой геометрии пламени отдельным вентилятором.

## IBR...GN-V

Комбинированная (газ/мазут повышенной вязкости) модуляционная горелка с регулировкой геометрии пламени отдельным вентилятором. Распыливание топлива паром.

## IBR...GN-ACOM

Комбинированная (газ/мазут повышенной вязкости) модуляционная горелка с регулировкой геометрии пламени отдельным вентилятором. Распыливание топлива сжатым воздухом.

## Топливо

- Дизель, максимальная вязкость 6,2 cSt (1,5 °E) при 20 °C.
- Мазут, максимальная вязкость 460 cSt (60 °E) при 50 °C.
- Мазут повышенной вязкости 700 cSt (100 °E) при 50 °C. Специальное исполнение горелок, работающих на мазуте повышенной вязкости до 2300 cSt (300 °E) при 50 °C, с распыливанием топлива паром (версия ...V) или сжатым воздухом (версия ...ACOM).
- Природный газ (G20), давление от 250 до 450 мбар. Просьба обращаться в наш офис за дополнительной информацией относительно вида газа и его давления.
- Комбинированное топливо (газ/дизель), дизель максимальной вязкости 6,2 cSt (1,5 °E) при 20 °C и природный газ (G20) давлением 250–450 мбар. Просьба обращаться в наш офис за дополнительной информацией относительно вида газа и его давления.
- Комбинированное топливо (газ/мазут), мазут

максимальной вязкостью 460 cSt (60 °E) при 50 °C) и природный газ (G20) давлением 250–450 мбар. Просьба обращаться в наш офис за дополнительной информацией относительно вида газа и его давления.

- Комбинированное топливо (газ/мазут повышенной вязкости), мазут максимальной вязкостью 700 cSt (100 °E) при 50 °C и природный газ (G20) давлением 250–450 мбар. Специальное исполнение для горелок вязкостью до 2300 cSt (300 °E) при 50 °C, с распыливанием топлива паром (версия ...V) или сжатым воздухом (версия ...ACOM).

Просьба обращаться в наш офис за дополнительной информацией относительно вида газа и его давления.

## Температура воздуха горения

- Температура воздуха на горение до 60 °C. Специальное исполнение горелок для

использования воздуха с температурой до 200 °C (версия ... AC).

## ПРИМЕЧАНИЕ

\*) Теплотворная способность:  
Природный газ:  
Hi = 35,80 МДж/м<sup>3</sup> = 8 550 ккал/м<sup>3</sup> при 0 °C, 1013 мбар;  
Дизельное топливо:  
Hi = 42,70 МДж/кг = 10 200 ккал/кг;  
Мазут:  
Hi = 40,19 МДж/кг = 9 600 ккал/кг

За дополнительной информацией обращайтесь к специальным инструкциям. Стоимость оборудования можно узнать в офисе продаж головного завода Baltur (Италия) или в региональных офисах продаж.

Модель	Дизель *)		Мазут *)		Газ *)		Газ/Дизель *)			Газ/Мазут *)		
	Расход	Мощность	Расход	Мощность	Расход	Мощность	Расход дизеля	Расход газа	Мощность	Расход мазута	Расход газа	Мощность
	кг/ч	кВт	кг/ч	кВт	м <sup>3</sup> /ч	кВт	кг/ч	м <sup>3</sup> /ч	кВт	кг/ч	м <sup>3</sup> /ч	кВт
IBR 4...	329	3900	350	3900	390	3900	329	390	3900	350	390	3900
IBR 5...	518	6140	550	6140	620	6140	518	620	6140	550	620	6140
IBR 6...	800	9480	850	9480	950	9480	800	950	9480	850	950	9480
IBR 7...	940	11160	1000	11160	1130	11160	940	1130	11160	1000	1130	11160
IBR 8...	1318	15630	1400	15630	1580	15630	1318	1580	15630	1400	1580	15630
IBR 9...	1695	20100	1800	20100	2030	20100	1695	2030	20100	1800	2030	20100
IBR 10...	2070	24550	2200	24550	2500	24550	2070	2500	24550	2200	2500	24550
IBR 11...	2445	29000	2600	29000	2920	29000	2445	2920	29000	2600	2920	29000
IBR 12...	2825	33500	3000	33500	3370	33500	2825	3370	33500	3000	3370	33500
IBR 13...	3290	39000	3500	39000	3920	39000	3290	3920	39000	3500	3920	39000
IBR 14...	3765	44650	4000	44650	4490	44650	3765	4490	44650	4000	4490	44650



кВт  
от 2 до 800

Серии

BPM

Согласно

Газ Директива 90/396/CEE  
Е.М.С. Директива 2004/108/CE  
L.V. Директива 2006/95/CE Стандарт: EN267

ИНЖЕКЦИОННЫЕ ГОРЕЛКИ



## ПРЕИМУЩЕСТВА

- Удобна в применении: любая модель может монтироваться либо горизонтально, либо вертикально.
- Идеально для OEM применения.
- Работают с камерами сгорания любых форм и размеров.
- Возможна до работки горелок по индивидуальному запросу заказчика.
- Компактное радиальное пламя во время разогрева горелки, что уменьшает его соприкосновение со стенками камеры сгорания.
- Низкий уровень выбросов NOx и CO.
- Возможность функционирования в одноступенчатом, двухступенчатом или модуляционном режиме.
- Бесшумное функционирование.
- Компактность.
- Широкий модельный ряд.
- Легкая настройка и техническое обслуживание.
- Возможность работы как на природном газе, так и на сжиженном (с форсункой).
- Возможность настройки параметров для отображения работы горелки: режим функционирования, информация об ошибках.

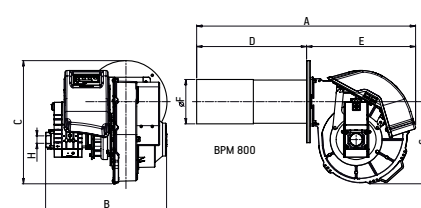
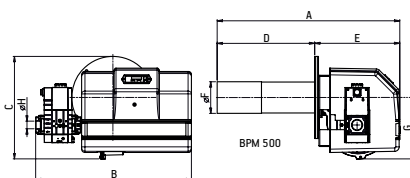
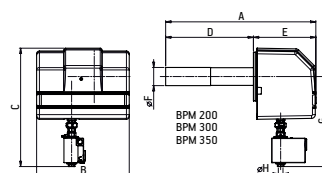
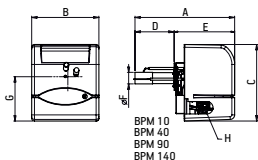

## ДОСТУПНЫЕ МОДЕЛИ

Мощность кВт	Модель	Код	Питание	Электрическое питание	A мм	B мм	C мм	D мм	E мм	F Ø	G мм	H Ø
2 ÷ 10	BPM 10	18000101	G20/LPG *	1 ф AC 50 Гц 230В	450	305	345	176	274	52	200	3/4"
22 ÷ 43	BPM 40	18000401	G20/LPG *	1 ф AC 50 Гц 230В	524	305	345	250	274	35	200	3/4"
20 ÷ 103	BPM 90	18000701	G20/LPG *	1 ф AC 50 Гц 230В	571	305	345	295	276	66	191	3/4"
30 ÷ 142	BPM 140	18000901	G20/LPG *	1 ф AC 50 Гц 230В	639	355	345	355	284	84	232	3/4"
30 ÷ 210	BPM 200	18001201	G20/LPG *	1 ф AC 50 Гц 230В	804	495	642	470	334	97	490	1 1/2"
63 ÷ 310	BPM 300	18001300	G20/LPG *	1 ф AC 50 Гц 230В	923	495	642	589	334	97	490	1 1/2"
70 ÷ 350	BPM 350	18001400	G20/LPG *	1 ф AC 50 Гц 230В	1014	495	642	680	334	143	490	1 1/2"
90 ÷ 525	BPM 500	18001602	G20	1 ф AC 50 Гц 230В	1063	702	462	680	383	143	277	1 1/2"
142 ÷ 710	BPM 800	18001800	G20	1 ф AC 50 Гц 230В	1181	550	555	690	491	200	370	1 1/2"

ПРИМЕЧАНИЕ

\* По запросу.  
Для правильного подбора комбинации горелки, свяжитесь с нашим отделом продаж

ИНЖЕКЦИОННЫЕ ГОРЕЛКИ

baltur

Установка автоматического регулятора мощности и модуляционного комплекта на прогрессивно-двухступенчатую горелку трансформирует ее в модуляционную с плавной регулировкой мощности. В этом случае горелка может работать в любой точке диапазона мощности между максимумом и минимумом.

**Выбор компонентов:**

В зависимости от рабочего параметра котла: температура (°C) или давление (бар), выбрать соответствующий комплект. Если значение находится между

двумя разными установками, выбирается меньшее значение.

**Пример:**

Если температура воды в котле должна быть 100°C, выбрать модуляционный комплект с рабочим диапазоном 0-130°C. Если давление пара в котле должно быть 8 бар, выбрать модуляционный комплект с областью регулирования 0-10 бар.



**Электронный регулятор мощности**

Код	Модель
98000055	Электронный регулятор мощности LC3
98000056	Электронный регулятор мощности LC3
98000057	Электронный регулятор мощности LC3
98000058	Электронный регулятор мощности LC3
98000059	Электронный регулятор мощности LCM 100

**LC3 комплект модуляции по температуре**

Код	Температура	Тип датчика	Длина датчика	Тип подсоединения
98000023	0 °C ÷ 130 °C	PT 1000	85 1)	R 1/2"
98000021	0 °C ÷ 500 °C	PT 1000	200 1)	G 1/2"
98000022	0 °C ÷ 1100 °C	Термопара	425 1)	R 1/2"



**LCM 100 комплект модуляции по температуре**

Код	Температура	Тип датчика	Длина датчика	Тип подсоединения
98000023	0 °C ÷ 130 °C	PT 1000	85 1)	R 1/2"
98000021	0 °C ÷ 500 °C	PT 1000	200 1)	G 1/2"

**Комплект модуляции по температуре только для GI 1000 LX ME**

Код	Температура	Тип датчика	Длина датчика	Тип подсоединения
98000035	0 °C ÷ 500 °C	PT 100	100 1)	G 1/2"



**Комплект модуляции по давлению пара**

Код	Давление пара	Выходной сигнал	Тип подсоединения
98000045	0 ÷ 1 бар	4 ÷ 20 В	G 1/2"
98000046	0 ÷ 10 бар	4 ÷ 20 В	G 1/2"
98000047	0 ÷ 16 бар	4 ÷ 20 В	G 1/2"
98000048	0 ÷ 25 бар	4 ÷ 20 В	G 1/2"
98000049	0 ÷ 40 бар	4 ÷ 20 В	G 1/2"

**Внешний датчик температуры**

Код	Описание	Температура
85060070	Датчик температуры PT100	- 50°C ÷ 90°C
98000061	Модуль интерфейса для LC3	

**Форсунки для дизельного топлива и мазута (предел регулирования 1:3)**  
 для двухступенчатых горелок мазуте и прогрессивно-двухступенчатых/  
 модуляционных горелок (TBML 600-800, GI 1000... and GI MIST 1000... исключения)



Код	Расход топлива кг/ч	Угол распыления
98000201	50	45°
98000202	60	45°
98000203	70	45°
98000204	80	45°
98000205	90	45°
98000206	100	45°
98000207	125	45°
98000208	150	45°
98000209	175	45°
98000210	200	45°
98000211	225	45°
98000212	250	45°
98000213	275	45°
98000214	300	45°
98000215	325	45°
98000216	350	45°
98000217	375	45°

Код	Расход топлива кг/ч	Угол распыления
98000218	400	45°
98000219	425	45°
98000220	450	45°
98000221	475	45°
98000222	500	45°
98000223	525	45°
98000224	550	45°
98000225	575	45°
98000226	600	45°
98000227	650	45°
98000228	700	45°
98000229	750	45°
98000230	800	45°
98000231	850	45°
98000232	900	45°
98000233	1000	45°

Форсунки с пределом регулирования 1:3 для модуляционных горелок на дизельном топливе и мазуте, прогрессивно-двухступенчатых горелок и двухступенчатых горелок на мазуте. Данный тип форсунок сохраняет постоянное давление, расход топлива изменяется в зависимости от возврата с форсунки.

**Форсунки для дизельного топлива и мазута (предел регулирования 1:5)**  
 только для горелок TBML 350/600/800



Код	Расход топлива кг/ч	Угол распыления
98000238	200	45°
98000239	225	45°
98000240	250	45°
98000241	275	45°
98000242	300	45°
98000243	325	45°
98000244	350	45°
98000245	375	45°
98000246	400	45°
98000247	425	45°

Код	Расход топлива кг/ч	Угол распыления
98000248	450	45°
98000249	475	45°
98000250	500	45°
98000251	525	45°
98000252	550	45°
98000255	650	45°
98000256	700	45°
98000257	750	45°
98000258	800	45°

**Форсунки для дизельного топлива и мазута (предел регулирования 1:5)**  
 только для горелок серии GI 1000... и GI MIST 1000...



Код	Расход топлива кг/ч	Угол распыления
98000280	700	45°
98000281	750	45°
98000282	800	45°

Код	Расход топлива кг/ч	Угол распыления
98000283	850	45°
98000284	900	45°
98000285	1000	45°

Форсунки с пределом регулирования 1:5 для модуляционных горелок на дизельном топливе и мазуте, прогрессивно-двухступенчатых горелок и двухступенчатых горелок на мазуте. Данный тип форсунок сохраняет постоянное давление, расход топлива изменяется в зависимости от возврата с форсунки.

**ПОСТАВКА:**

Форсунки заказываются отдельно вместе с горелкой в соответствии с мощностью горелки.

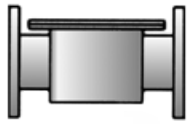

**CE газовые фильтры**

Фланцевые PN 16, с ниппелем.

Код	Модель	Максимальное давление на входе мбар	Диаметр подключения
97410001	BTF	1000	1/2" FF
97410002	BTF	1000	3/4" FF
97410003	BTF	1000	1" FF
97410004	BTF	1000	1" 1/4 FF
97410005	BTF	1000	1" 1/2 FF
97410006	BTF	1000	2"
97419999	BTF	4000	DN 65 - PN16
97429999	BTF	4000	DN 80 - PN16
97439999	BTF	4000	DN 100 - PN16
97459999	BTF	4000	DN 125 - PN16
97449999	BTF	4000	DN 150 - PN16



**CE антивибрационные вставки-компенсаторы**

DIN 30681 из нержавеющей стали.

Код	Модель	Диаметр подключения
97029999	BTGA	1/2" MM
97039999	BTGA	3/4" MM
97049999	BTGA	1" MM
97059999	BTGA	1" 1/4 MM
97069999	BTGA	1" 1/2 MM
97079999	BTGA	2" MM
97089999	BTGA	DN 65 - PN16
97099999	BTGA	DN 80 - PN16
97109999	BTGA	DN 100 - PN16
97119999	BTGA	DN 125 - PN16
97129999	BTGA	DN 150 - PN16

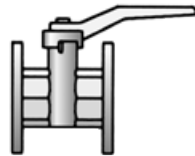
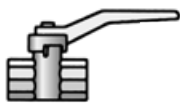

**CE шаровые краны**

Код	Модель	Диаметр подключения
97679999	BTVS	3/8" FF
97689999	BTVS	1/2" FF
97699999	BTVS	3/4" FF
97709999	BTVS	1" FF
97719999	BTVS	1" 1/4 FF
97729999	BTVS	1" 1/2 FF
97739999	BTVS	2" FF
97749999	BTVS	DN 65 - PN16
97759999	BTVS	DN 80 - PN16
97769999	BTVS	DN 100 - PN16
97179999	BTVS	DN 125 - PN16
97189999	BTVS	DN 150 - PN16

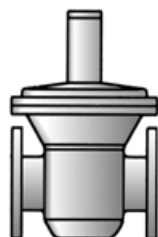
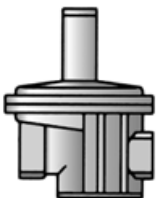

**CE регуляторы давления газа со встроенным фильтром 1)**

с датчиком контроля закрытия, ниппелями измерения давления на входе и выходе, мембраной безопасности. **Максимальное давление на входе: 500 мбар.**

Код	Модель	Максимальное давление на входе мбар	Диаметр подключения
97390810	BTFR/5CE	10 ÷ 30	1/2"
97390820	BTFR/5CE	10 ÷ 30	3/4"
97390830	BTFR/5CE	10 ÷ 30	1"
97390840	BTFR/5CE	10 ÷ 30	1"1/4
97390850	BTFR/5CE	10 ÷ 30	1"1/2
97390860	BTFR/5CE	10 ÷ 35	2"
97390370	BTFR/5CE	9 ÷ 25	DN 65 - PN16
97390380	BTFR/5CE	9 ÷ 25	DN 80 - PN16

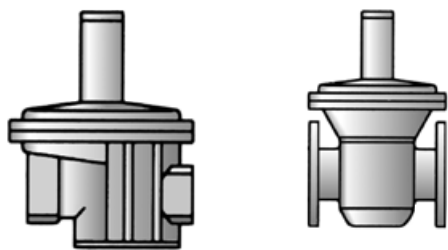

**Регуляторы давления газа со встроенным фильтром 1)**

с датчиком контроля закрытия, ниппелями измерения давления на входе и выходе, мембраной безопасности. **Максимальное давление на входе: 1000 мбар.**

Код	Модель	Максимальное давление на выходе мбар	Диаметр подключения
97390946	BTFR/10	120 ÷ 250	1"1/4
97390956	BTFR/10	120 ÷ 250	1"1/2
97390966	BTFR/10	210 ÷ 450	2"
97390576	BTFR/10	100 ÷ 220	DN65 - PN16
97390586	BTFR/10	100 ÷ 220	DN80 - PN16

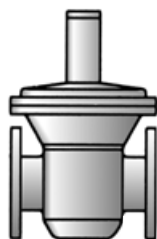

**Регуляторы давления газа 1)**

с датчиком контроля закрытия, ниппелями измерения давления на входе и выходе, мембраной безопасности.

**Максимальное давление на входе: 500 мбар.**

Код	Модель	Максимальное давление на выходе мбар	Диаметр подключения
97390410	BTR/5CE	9 ÷ 25	DN 65
97390420	BTR/5CE	9 ÷ 25	DN 80
97390390	BTR/5CE	15 ÷ 45	DN 100

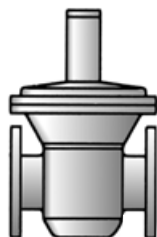

**Регуляторы давления газа 1)**

с датчиком контроля закрытия, фланцевое соединение PN16, ниппелями измерения давления на входе и выходе, мембраной безопасности.

**Максимальное давление на входе: 1000 мбар.**

Код	Модель	Максимальное давление на выходе мбар	Диаметр подключения
97390616	BTR/10	100 ÷ 220	DN 65
97390626	BTR/10	100 ÷ 220	DN 80
97390637	BTR/10	200 ÷ 450	DN 100

1) Регуляторы, указанные на этих страницах, имеют стандартную пружину с собственным полем регулирования, таблица показывает область регулирования и соответствующие пружины в случае замены стандартной. Пружины можно подобрать в нашем офисе. (см. перечень запасных частей).

**ПРУЖИНЫ РЕГУЛЯТОРОВ ДАВЛЕНИЯ**

РЕГУЛЯТОР	Ø	1/2"		3/4"		1"		1 1/4"		1 1/2"		2"		DN65		DN80		DN100		
		Код																		
ЦВЕТ ПРУЖИНЫ	ЗЕЛЕНый	Область регул.	5 ÷ 15	5 ÷ 15	5 ÷ 15	5 ÷ 15	—	5 ÷ 15	—	5 ÷ 15	—	—	—	—	—	—	—	—	—	—
	Код пружины	0005100016	0005100016	0005100016	0005100026	—	0005100026	—	0005100033	—	—	—	—	—	—	—	—	—	—	—
	ЧЕРНЫЙ	Область регул.	10 ÷ 30	10 ÷ 30	10 ÷ 30	10 ÷ 25	—	10 ÷ 25	—	10 ÷ 35	—	10 ÷ 30	—	10 ÷ 30	—	10 ÷ 40	—	—	—	—
	Код пружины	в комплекте	в комплекте	в комплекте	в комплекте	0005100025	—	0005100025	—	0005100032	—	0005100039	—	0005100039	—	0005100065	—	—	—	—
	КРАСНЫЙ	Область регул.	—	—	—	—	—	—	—	—	—	25 ÷ 80	—	25 ÷ 80	—	30 ÷ 70	—	—	—	—
	Код пружины	—	—	—	—	—	—	—	—	—	—	0005100041	—	0005100041	—	0005100064	—	—	—	—
	ФИОЛЕТ.	Область регул.	25 ÷ 80	25 ÷ 80	25 ÷ 80	20 ÷ 70	—	20 ÷ 70	—	30 ÷ 80	—	60 ÷ 120	—	60 ÷ 120	—	60 ÷ 110	—	—	—	—
	Код пружины	0005100024	0005100024	0005100024	0005100028	—	0005100028	—	0005100035	—	0005100042	—	0005100042	—	0005100042	—	0005100067	—	—	—
	КОРИЧН.	Область регул.	70 ÷ 160	70 ÷ 160	70 ÷ 160	65 ÷ 130	—	65 ÷ 130	—	70 ÷ 220	—	—	—	—	—	100 ÷ 210	—	—	—	—
	Код пружины	0005100027	0005100027	0005100027	0005100029	—	0005100029	—	0005100036	—	—	—	—	—	—	0005100068	—	—	—	—
	СИНИЙ	Область регул.	150 ÷ 280	150 ÷ 280	150 ÷ 280	—	—	—	—	210 ÷ 350	210 ÷ 450	100 ÷ 220	—	100 ÷ 220	—	—	—	—	—	—
	Код пружины	0005100019	0005100019	0005100019	—	—	—	—	—	0005100038	в комплекте	0005100045	в комплекте	0005100045	в комплекте	—	—	—	—	—
БЕЛый	Область регул.	—	—	—	120 ÷ 250	—	120 ÷ 250	—	—	—	200 ÷ 350	—	200 ÷ 350	—	200 ÷ 350	—	200 ÷ 350	—	—	
Код пружины	—	—	—	—	0005100030	в комплекте	0005100030	в комплекте	—	—	—	—	0005100046	—	0005100046	—	0005100046	—	в комплекте	

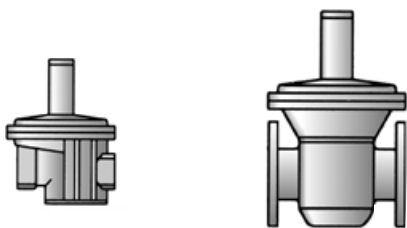

**Регуляторы давления газа со встроенным фильтром 1)**

с датчиком контроля закрытия, ниппелями измерения давления на входе и выходе, мембраной безопасности.

**Максимальное давление на входе: 1000 мбар.**

Код	Модель	Максимальное давление на выходе мбар	Диаметр подключения
97392010	BTFR/1	40 ÷ 110	1/2"
97392020	BTFR/1	40 ÷ 110	3/4"
97392030	BTFR/1	40 ÷ 110	1"
97392040	BTFR/1	90 ÷ 190	1"1/4
97392050	BTFR/1	90 ÷ 190	1"1/2
97392060	BTFR/1	90 ÷ 190	2"
97392070	BTFR/1	110 ÷ 200	DN65 - PN16
97392080	BTFR/1	110 ÷ 200	DN80 - PN16
97392090	BTFR/1	130 ÷ 200	DN100 - PN16

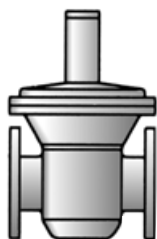

**Регуляторы давления газа 1)**

с датчиком контроля закрытия, ниппелями измерения давления на входе и выходе, мембраной безопасности. **Максимальное давление на входе: 1000 мбар.**

Код	Модель	Максимальное давление на выходе мбар	Диаметр подключения
97392100	BTR/1	100 ÷ 250	DN125 - PN16
97392110	BTR/1	100 ÷ 250	DN150 - PN16

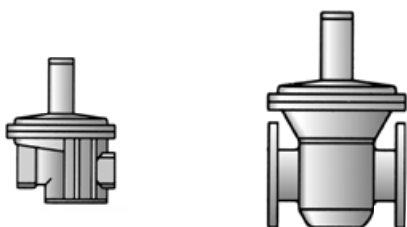

**Регуляторы давления газа со встроенным фильтром 1)**

с датчиком контроля закрытия, ниппелями измерения давления на входе и выходе, мембраной безопасности. **Максимальное давление на входе: 2000 мбар.**

Код	Модель	Максимальное давление на выходе мбар	Диаметр подключения
97392210	BTFR/2	40 ÷ 110	1/2"
97392220	BTFR/2	40 ÷ 110	3/4"
97392230	BTFR/2	40 ÷ 110	1"
97392240	BTFR/2	90 ÷ 190	1"1/4
97392250	BTFR/2	90 ÷ 190	1"1/2
97392260	BTFR/2	90 ÷ 190	2"
97392270	BTFR/2	110 ÷ 200	DN65 - PN16
97392280	BTFR/2	110 ÷ 200	DN80 - PN16
97392290	BTFR/2	130 ÷ 200	DN100 - PN16



**Регуляторы давления газа со встроенным фильтром 1)**

с датчиком контроля закрытия, ниппелями измерения давления на входе и выходе, мембраной безопасности. **Максимальное давление на входе: 5000 мбар**

Код	Модель	Максимальное давление на выходе мбар	Диаметр подключения
97392310	BTFR/5	30 ÷ 90	1/2"
97392320	BTFR/5	30 ÷ 90	3/4"
97392330	BTFR/5	30 ÷ 90	1"

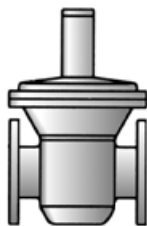
**Регуляторы давления газа со встроенным фильтром 1)**

 с датчиком контроля закрытия, ниппелями измерения давления на входе и выходе, мембраной безопасности. **Максимальное давление на входе: 5000 мбар.**

Код	Модель	Максимальное давление на выходе мбар	Диаметр подключения
97392340	BTR/5	85 ÷ 180	1"1/4
97392350	BTR/5	85 ÷ 180	1"1/2
97392360	BTR/5	85 ÷ 180	2"
97392370	BTR/5	110 ÷ 200	DN65 - PN16
97392380	BTR/5	110 ÷ 200	DN80 - PN16
97392390	BTR/5	110 ÷ 200	DN100 - PN16

1) Регуляторы, указанные на этих страницах, имеют стандартную пружину с собственным полем регулирования, таблица показывает область регулирования и соответствующие пружины в случае замены стандартной. Пружины можно подобрать в нашем офисе. (см. перечень запасных частей).

**ПРУЖИНЫ ДЛЯ РЕГУЛЯТОРОВ ДАВЛЕНИЯ**

		1/2"	3/4"	1"	1"1/4	1"1/2	2"	DN 65	DN 80	DN 100	DN 125	DN 150							
<b>ДАВЛЕНИЕ НА ВХОДЕ 1 бар</b>	Код регулятора	97392010	97392020	97392030	97392040	97392050	97392060	97392070	97392080	97392090	97392100	97392110							
	Код пружины	97399002	97399005	97399007	97399008	97399009	97399010	97399011	97399012	97399013	97399014	97399015	97399016	97399017	97399018	97399019	97399020	97399021	97399022
	Код регулятора	97392210	97392220	97392230	97392240	97392250	97392260	97392270	97392280	97392290									
	Код пружины	97399001	97399005	97399008	97399010	97399011	97399012	97399013	97399014	97399015	97399016	97399017	97399018						
	Код регулятора	97392310	97392320	97392330	97392340	97392350	97392360	97392370	97392380	97392390									
	Код пружины	97399003	97399004	97399006	97399009	97399011	97399012	97399013	97399014	97399016	97399017	97399018							

\*) серийно

**ПРУЖИНЫ ДЛЯ РЕГУЛЯТОРОВ ДАВЛЕНИЯ**

Код	Номинальный расход кг/ч
97399001	Пружина MO-0400
97399002	Пружина MO-0402
97399003	Пружина MO-0410
97399004	Пружина MO-0440
97399005	Пружина MO-0500
97399006	Пружина MO-0520
97399007	Пружина MO-0800
97399008	Пружина MO-0825
97399009	Пружина MO-0850
97399010	Пружина MO-0900
97399011	Пружина MO-0970

Код	Номинальный расход кг/ч
97399012	Пружина MO-1000
97399013	Пружина MO-1100
97399014	Пружина MO-1200
97399015	Пружина MO-1305
97399016	Пружина MO-1370
97399017	Пружина MO-1400
97399018	Пружина MO-1400/1800
97399019	Пружина MO-8400
97399020	Пружина MO-8500
97399021	Пружина MO-8600
97399022	Пружина MO-8700

B2

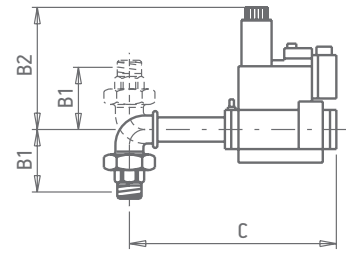
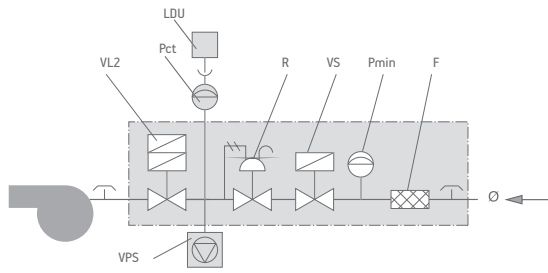

Код газовой ramпы	Состав газовой ramпы								Габаритные размеры, мм			Размеры упаковки, мм L x P x H	Вес, кг	
	F	LDU	Pct	Pmin	R	VL2	VPS	VS	Ø	B1	B2			C
19990016 (MB... 405 - 1/2")	●			●	●	●	■	●	3/4"	72	210	204	300 x 210 x 300	5
19990020 (MB... 407 - 3/4")	●			●	●	●	■	●	3/4"	72	210	204	300 x 210 x 300	5
19990024 (MB... 410 - 1")	●			●	●	●	■	●	1"1/4	95	260	249	300 x 210 x 300	8
19990168 (MB... 412 - 1"1/4)	●			●	●	●	■	●	1"1/4	95	260	249	300 x 210 x 300	8
19990404 (MB... 415 - 1"1/2)	●			●	●	●		●	1"1/2	103	270	311	520 x 410 x 410	11
19990405 (MB... 420 - 2")	●			●	●	●		●	2"	114	330	367	520 x 410 x 410	13
19990410 (MB... 412 - 1"1/4)	●			●	●	●		●	1"1/4	103	260	255	300 x 210 x 300	9
19990454 (MB... 415 - 1"1/2)	●	●	●	●	●	●		●	1"1/2	103	270	311	520 x 410 x 410	12
19990455 (MB... 420 - 2")	●	●	●	●	●	●		●	2"	114	330	367	520 x 410 x 410	14
19990510 (MB... 407 - 3/4")	●			●	●	●	■	●	3/4"	72	210	365	300 x 210 x 300	5
19990511 (MB... 410 - 1")	●			●	●	●	■	●	1"1/4	95	260	410	300 x 210 x 300	8
19990512 (MB... 412 - 1"1/4)	●			●	●	●	■	●	1"1/4	95	260	410	300 x 210 x 300	8
19990513 (MB... 415 - 1"1/2)	●			●	●	●	■	●	1"1/2	103	270	500	460 x 250 x 460	11
19990514 (MB... 420 - 2")	●			●	●	●	■	●	2"	114	330	500	520 x 410 x 410	13

B4

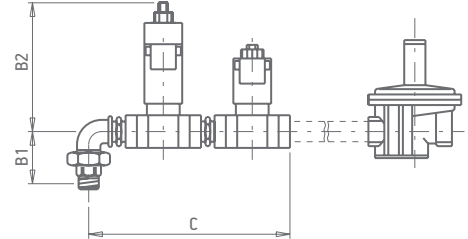
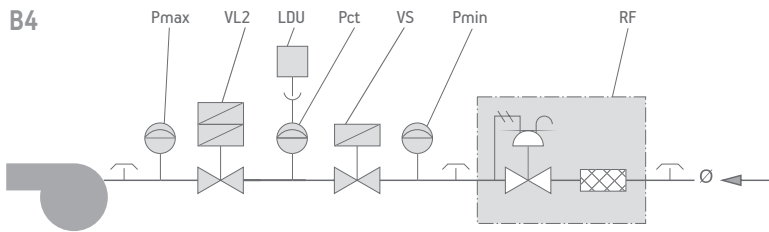

Код газовой ramпы.	Состав газовой ramпы							Габаритные размеры, мм			Размеры упаковки, мм L x P x H	Вес, кг	
	LDU	Pct	Pmax	Pmin	RF	VL2	VS	Ø	B1	B2			C
19990456			●	●	DN65	2"	2"	DN65	114	305	454	520 x 410 x 410	20
19990457	●	●	●	●	DN65	2"	2"	DN65	114	305	454	650 x 500 x 380	21
19990459	●	●	●	●	DN65	2"	DN65	DN65	114	305	682	820 x 420 x 640	37

BE4

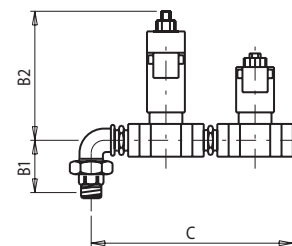
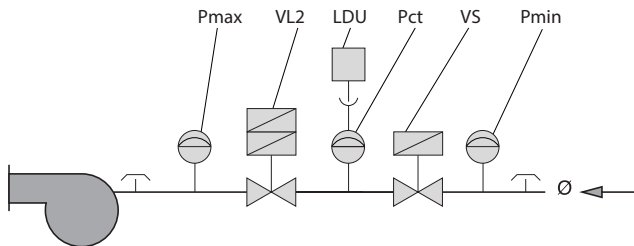

Код газовой ramпы.	Состав газовой ramпы						Габаритные размеры, мм			Размеры упаковки, мм L x P x H	Вес, кг	
	LDU	Pct	Pmax	Pmin	VL2	VS	Ø	B1	B2			C
19990456			●	●	2"	2"	DN65	114	305	454	520 x 410 x 410	20
19990457	●	●	●	●	2"	2"	DN65	114	305	454	650 x 500 x 380	21
19990458			●	●	2"	DN65	DN65	114	305	682	820 x 420 x 640	36
19990459	●	●	●	●	2"	DN65	DN65	114	305	682	820 x 420 x 640	37

ОБОЗНАЧЕНИЕ

CTV	Блок контроля герметичности клапанов	RF	Регулятор давления с фильтром	VP	Пилотный клапан	●	В стандартной комплектации газовой ramпы
F	Фильтр	RFP	Регулятор давления газа с фильтром для пилотной газовой ramпы	VPS	VPS блок контроля герметичности клапанов	▲	В стандарте для горелок мощностью более 1200 кВт, по запросу для горелок мощностью менее 1200 кВт
LDU	LDU блок контроля герметичности клапанов	RM	Ручной регулятор скорости потока	VS	Предохранительный клапан	■	По запросу.
Pct	Реле давления газа	RP	Пневматический регулятор	VSP	Предохранительный пилотный клапан	□	Установленный на горелке.
Pmax	Реле максимального давления газа	VF	Дроссельный клапан	Ø	Диаметр подключения газовой ramпы		
Pmc	Реле минимального давления газа	VL	Рабочий клапан	Ø1	Диаметр подключения основной газовой ramпы		
Pmin	Реле минимального давления газа	VL2	Двухступенчатый рабочий клапан	Ø1	Диаметр подключения пилотной газовой ramпы		
R	Регулятор давления газа	VLP	Рабочий пилотный клапан	Ø2	Диаметр подключения пилотной газовой ramпы		
		VLR	Рабочий клапан с регулятором				



B5

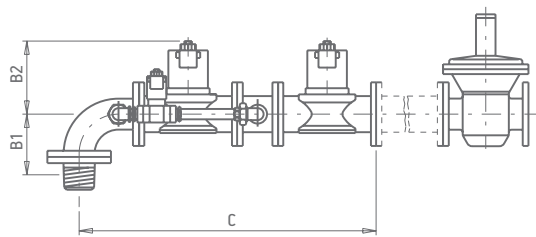
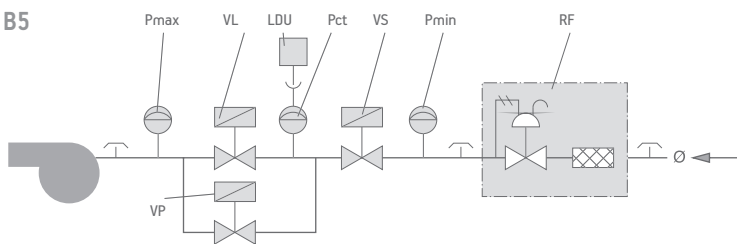

Код газовой ramпы	Состав газовой ramпы									Габаритные размеры, мм			Размеры упаковки, мм L x P x H	Вес кг
	LDU	Pct	Pmax	Pmin	RF	VL	VP	VS	Ø	B1	B2	C		
19990461	●	●	●	●	DN65	DN65	1"1/2	DN65	DN65	207	295	969	1260 x 650 x 600	64
19990463	●	●	●	●	DN80	DN80	1"1/2	DN80	DN80	210	320	1016	1260 x 650 x 600	98

BE5

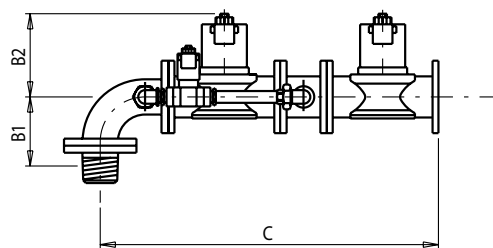
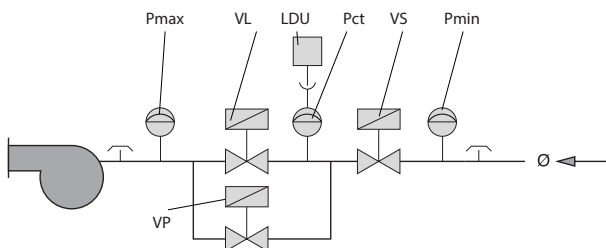

Код газовой ramпы	Состав газовой ramпы								Габаритные размеры, мм			Размеры упаковки, мм L x P x H	Вес кг
	LDU	Pct	Pmax	Pmin	VL	VP	VS	Ø	B1	B2	C		
19990460			●	●	DN65	1"1/2	DN65	DN65	207	295	969	1260 x 650 x 600	63
19990461	●	●	●	●	DN65	1"1/2	DN65	DN65	207	295	969	1260 x 650 x 600	64
19990462			●	●	DN80	1"1/2	DN80	DN80	210	320	1016	1260 x 650 x 600	97
19990463	●	●	●	●	DN80	1"1/2	DN80	DN80	210	320	1016	1260 x 650 x 600	98

B7

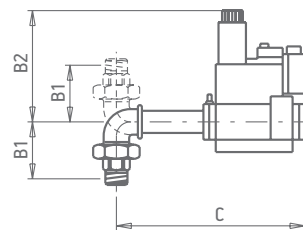
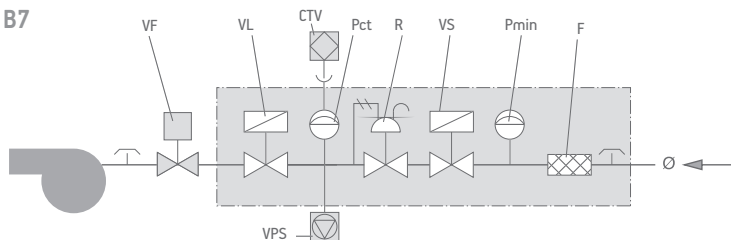

Код газовой ramпы	Состав газовой ramпы										Габаритные размеры, мм			Размеры упаковки, мм L x P x H	Вес кг
	CTV	F	Pct	Pmin	R	VF	VL	VPS	VS	Ø	B1	B2	C		
19990545 (MB...407 - 3/4")		●	●	●	●	□	●	■	●	3/4"	72	210	465	300 x 210 x 300	5
19990546 (MB...410 - 1")		●	●	●	●	□	●	■	●	1"1/4	95	260	510	400 x 300 x 280	8
19990547 (MB...412 - 1"1/4)		●	●	●	●	□	●	■	●	1"1/4	95	260	510	400 x 300 x 280	8
19990548 (MB...415 - 1"1/2)		●	●	●	●	□	●	▲	●	1"1/2	103	170	600	460 x 250 x 460	11
19990549 (MB...420 - 2")		●	●	●	●	□	●	▲	●	2"	114	220	600	460 x 250 x 460	13
19990550 (VGD20.503 - 2")		●	●	●	●	□	●	▲	●	2"	114	285	890	990 x 300 x 500	15
19990563 (VGD40.065 - 2"1/2)		●	●	●	●	□	●	▲	●	DN65	114	320	1090	1380 x 430 x 700	26
19990564 (VGD40.080 - 3")		●	●	●	●	□	●	▲	●	DN80	114	325	1175	1380 x 430 x 700	28
19990565 (MB...420 - 2")	●	●	●	●	●	□	●		●	2"	176	220	600	650 x 500 x 380	17
19990566 (VGD20.503 - 2")	●	●	●	●	●	□	●		●	2"	176	285	890	990 x 300 x 500	18
19990567 (VGD40.065 - 2"1/2)	●	●	●	●	●	□	●		●	DN65	125	320	760	1380 x 430 x 700	35
19990568 (VGD40.080 - 3")	●	●	●	●	●	□	●		●	DN80	175	325	860	1380 x 430 x 700	37
19990609 (Mb...420 - 2")		●	●	●	●	□	●		●	2"	114	220	600	460 x 250 x 460	13

## ОБОЗНАЧЕНИЕ

CTV	Блок контроля герметичности клапанов	RF	Регулятор давления с фильтром		давления		газовой ramпы
F	Фильтр	RFP	Регулятор давления газа с фильтром		давления	VP	● В стандартной комплектации
LDU	LDU блок контроля герметичности клапанов	RM	Ручной регулятор скорости потока			VPS	▲ В стандарте для горелок мощностью более 1200 кВт, по запросу для горелок мощностью менее 1200 кВт
Pct	Реле давления газа	RF	Пневматический регулятор			VS	■ По запросу.
Pmax	Реле максимального давления газа	VF	Дроссельный клапан			VSP	□ Установленный на горелке.
Pmin	Реле минимального давления газа	VL	Рабочий клапан			Ø	
Pmin	Реле минимального давления газа	VL2	Двухступенчатый рабочий клапан			Ø1	Диаметр подключения основной газовой ramпы
R	Регулятор давления газа	VLP	Рабочий пилотный клапан			Ø2	Диаметр подключения пилотной газовой ramпы
		VLR	Рабочий клапан с регулятором				

BE7

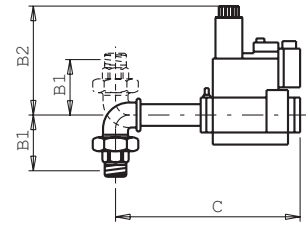
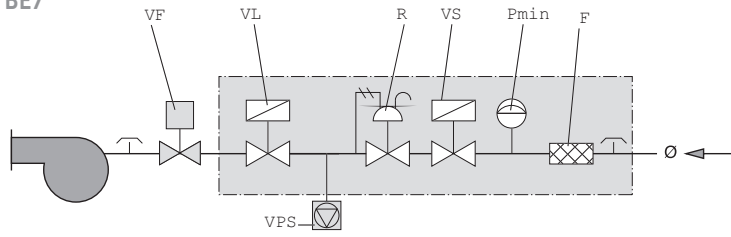

Код газовой ramпы.	Состав газовой ramпы								Габаритные размеры, мм			Размеры упаковки, мм L x P x H	Вес, кг
	F	Pmin	R	VF	VL	VPS	VS	Ø	B1	B2	C		
19990548 (MB...415 - 1"1/2)	<input type="checkbox"/>	<input type="checkbox"/>	<input type="checkbox"/>	<input type="checkbox"/>	<input type="checkbox"/>	<input checked="" type="checkbox"/>	<input type="checkbox"/>	1"1/2	103	170	600	460 x 250 x 460	11
19990549 (MB...420 - 2")	<input type="checkbox"/>	<input type="checkbox"/>	<input type="checkbox"/>	<input type="checkbox"/>	<input type="checkbox"/>	<input checked="" type="checkbox"/>	<input type="checkbox"/>	2"	114	220	600	460 x 250 x 460	13
19990550 (VGD20.503 - 2")	<input type="checkbox"/>	<input type="checkbox"/>	<input type="checkbox"/>	<input type="checkbox"/>	<input type="checkbox"/>	<input checked="" type="checkbox"/>	<input type="checkbox"/>	2"	114	285	890	990 x 300 x 500	15
19990563 (VGD40.065 - 2"1/2)	<input type="checkbox"/>	<input type="checkbox"/>	<input type="checkbox"/>	<input type="checkbox"/>	<input type="checkbox"/>	<input checked="" type="checkbox"/>	<input type="checkbox"/>	DN65	114	320	1090	1380 x 430 x 700	26
19990564 (VGD40.080 - 3")	<input type="checkbox"/>	<input type="checkbox"/>	<input type="checkbox"/>	<input type="checkbox"/>	<input type="checkbox"/>	<input checked="" type="checkbox"/>	<input type="checkbox"/>	DN80	114	325	1175	1380 x 430 x 700	28

D2

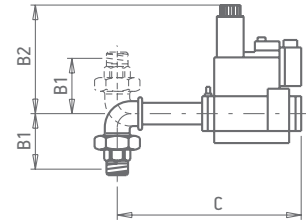
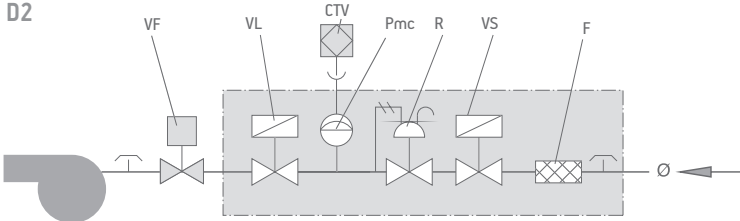

Код газовой ramпы.	Состав газовой ramпы								Габаритные размеры, мм			Размеры упаковки, мм L x P x H	Вес, кг
	CTV	F	Pmc	R	VF	VL	VS	Ø	B1	B2	C		
19990524 (VGD20.503 - 2")	<input type="checkbox"/>	<input type="checkbox"/>	<input type="checkbox"/>	<input type="checkbox"/>	<input type="checkbox"/>	<input type="checkbox"/>	<input type="checkbox"/>	2"	114	255	890	990 x 300 x 500	14
19990525 (VGD40.065 - 2"1/2)	<input type="checkbox"/>	<input type="checkbox"/>	<input type="checkbox"/>	<input type="checkbox"/>	<input type="checkbox"/>	<input type="checkbox"/>	<input type="checkbox"/>	DN65	114	318	1090	1380 x 430 x 700	26
19990526 (VGD40.080 - 3")	<input type="checkbox"/>	<input type="checkbox"/>	<input type="checkbox"/>	<input type="checkbox"/>	<input type="checkbox"/>	<input type="checkbox"/>	<input type="checkbox"/>	DN80	114	325	1175	1380 x 430 x 700	28
19990555 (MB... 407 - 3/4")	<input type="checkbox"/>	<input type="checkbox"/>	<input type="checkbox"/>	<input type="checkbox"/>	<input type="checkbox"/>	<input type="checkbox"/>	<input type="checkbox"/>	3/4"	72	140	365	300 x 210 x 300	5
19990556 (MB... 410 - 1")	<input type="checkbox"/>	<input type="checkbox"/>	<input type="checkbox"/>	<input type="checkbox"/>	<input type="checkbox"/>	<input type="checkbox"/>	<input type="checkbox"/>	1"1/4	95	160	410	300 x 210 x 300	8
19990557 (MB... 412 - 1"1/4)	<input type="checkbox"/>	<input type="checkbox"/>	<input type="checkbox"/>	<input type="checkbox"/>	<input type="checkbox"/>	<input type="checkbox"/>	<input type="checkbox"/>	1"1/4	95	160	410	300 x 210 x 300	8
19990558 (MB... 415 - 1"1/2)	<input type="checkbox"/>	<input type="checkbox"/>	<input type="checkbox"/>	<input type="checkbox"/>	<input type="checkbox"/>	<input type="checkbox"/>	<input type="checkbox"/>	1"1/2	103	170	500	520 x 410 x 410	11
19990559 (MB... 420 - 2")	<input type="checkbox"/>	<input type="checkbox"/>	<input type="checkbox"/>	<input type="checkbox"/>	<input type="checkbox"/>	<input type="checkbox"/>	<input type="checkbox"/>	2"	114	220	500	520 x 410 x 410	13
19990561 (MB... 415 - 1"1/2)	<input type="checkbox"/>	<input type="checkbox"/>	<input type="checkbox"/>	<input type="checkbox"/>	<input type="checkbox"/>	<input type="checkbox"/>	<input type="checkbox"/>	1"1/2	103	170	500	520 x 410 x 410	11
19990562 (MB... 420 - 2")	<input type="checkbox"/>	<input type="checkbox"/>	<input type="checkbox"/>	<input type="checkbox"/>	<input type="checkbox"/>	<input type="checkbox"/>	<input type="checkbox"/>	2"	114	220	500	520 x 410 x 410	13
19990573 (MB... 407 - 3/4")	<input type="checkbox"/>	<input type="checkbox"/>	<input type="checkbox"/>	<input type="checkbox"/>	<input type="checkbox"/>	<input type="checkbox"/>	<input type="checkbox"/>	3/4"	72	140	305	400 x 300 x 280	12
19990574 (MB... 410 - 1")	<input type="checkbox"/>	<input type="checkbox"/>	<input type="checkbox"/>	<input type="checkbox"/>	<input type="checkbox"/>	<input type="checkbox"/>	<input type="checkbox"/>	1"1/4	95	160	355	400 x 300 x 280	15
19990575 (MB... 412 - 1"1/4)	<input type="checkbox"/>	<input type="checkbox"/>	<input type="checkbox"/>	<input type="checkbox"/>	<input type="checkbox"/>	<input type="checkbox"/>	<input type="checkbox"/>	1"1/4	95	160	355	400 x 300 x 280	15
19990576 (MB... 415 - 1"1/2)	<input type="checkbox"/>	<input type="checkbox"/>	<input type="checkbox"/>	<input type="checkbox"/>	<input type="checkbox"/>	<input type="checkbox"/>	<input type="checkbox"/>	1"1/2	103	170	547	520 x 410 x 410	18
19990577 (VGD40.065 - 2"1/2)	<input type="checkbox"/>	<input type="checkbox"/>	<input type="checkbox"/>	<input type="checkbox"/>	<input type="checkbox"/>	<input type="checkbox"/>	<input type="checkbox"/>	DN65	207	291	1225	1380 x 430 x 700	50
19990578 (VGD40.080 - 3")	<input type="checkbox"/>	<input type="checkbox"/>	<input type="checkbox"/>	<input type="checkbox"/>	<input type="checkbox"/>	<input type="checkbox"/>	<input type="checkbox"/>	DN80	210	298	1350	1380 x 430 x 700	57

ОБОЗНАЧЕНИЕ

CTV	Блок контроля герметичности клапанов	RF	Регулятор давления с фильтром	VP	Пилотный клапан	●	В стандартной комплектации
F	Фильтр	RFP	Регулятор давления газа с фильтром для пилотной газовой ramпы	VPS	VPS блок контроля герметичности клапанов	▲	В стандарте для горелок мощностью более 1200 кВт, по запросу для горелок мощностью менее 1200 кВт
LDU	LDU блок контроля герметичности клапанов	RM	Ручной регулятор скорости потока	VS	Предохранительный клапан	■	По запросу.
Pct	Реле давления газа	RP	Пневматический регулятор	VSP	Предохранительный пилотный клапан	□	Установленный на горелке.
Pmax	Реле максимального давления газа	VF	Дроссельный клапан	Ø	Диаметр подключения газовой ramпы		
Pmc	Реле минимального давления газа	VL	Рабочий клапан	Ø1	Диаметр подключения основной газовой ramпы		
Pmin	Реле минимального давления газа	VL2	Двухступенчатый рабочий клапан	Ø1	Диаметр подключения основной газовой ramпы		
R	Регулятор давления газа	VLP	Рабочий пилотный клапан	Ø2	Диаметр подключения пилотной газовой ramпы		
		VLR	Рабочий клапан с регулятором				

D3



Рис. 1



Рис. 2

Код газовой ramпы.	Состав газовой ramпы									Габаритные размеры, мм			Размеры упаковки, мм L x P x H	Вес, кг	Рис.
	F	Pmax	Pmin	R	RP	VL	VPS	VS	Ø	B1	B2	C			
19990440 (MB... 407 - 3/4")	□		□	□	□	□	■	□	3/4"	72	160	455	540 x 300 x 320	6	1
19990441 (MB... 412 - 1"1/4)	□		□	□	□	□	▲	□	1"1/4	95	175	500	520 x 410 x 410	9	1
19990442 (MB... 415 - 1"1/2)	□		□	□	□	□	▲	□	1"1/2	103	185	643	650 x 500 x 380	12	1
19990443 (MB... 420 - 2")	□		□	□	□	□	▲	□	2"	114	225	711	650 x 500 x 380	13	1
19990447 (MB... 407 - 3/4")	□		□	□	□	□	■	□	3/4"	72	160	455	540 x 300 x 320	6	1
19990448 (MB... 412 - 1"1/4)	□		□	□	□	□	▲	□	1"1/4	95	175	500	520 x 410 x 410	9	1
19990449 (MB... 415 - 1"1/2)	□		□	□	□	□	▲	□	1"1/2	103	185	643	650 x 500 x 380	12	1
19990450 (MB... 420 - 2")	□		□	□	□	□	▲	□	2"	114	225	711	650 x 500 x 380	13	1
19990468 (VGD40.065 - 2"1/2)	□	□	□	□	□	□	□	□	DN65	-	380	1020	1380 x 430 x 700	30	2
19990469 (VGD40.080 - 3")	□	□	□	□	□	□	□	□	DN80	-	387	1150	1380 x 430 x 700	39	2
19990470 (VGD40.100 - 4")	□	□	□	□	□	□	□	□	DN100	-	397	1350	1380 x 430 x 700	50	2
19990485 (VGD40.080 - 3")	□		□	□	□	□	▲	□	DN80	210	375	1300	1380 x 430 x 700	55	1
19990530 (VGD20.503 - 2")	□		□	□	□	□	▲	□	2"	114	331	890	990 x 300 x 500	15	1
19990531 (VGD40.065 - 2"1/2)	□		□	□	□	□	▲	□	DN65	114	367	1090	1380 x 430 x 700	26	1
19990537 (VGD40.080 - 3")	□		□	□	□	□	▲	□	DN80	114	375	1175	1380 x 430 x 700	28	1
19990539 (VGD40.065 - 2"1/2)	□		□	□	□	□	▲	□	DN65	207	367	1175	1380 x 430 x 700	48	1

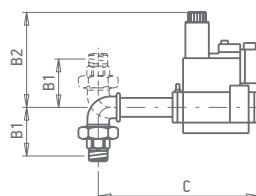
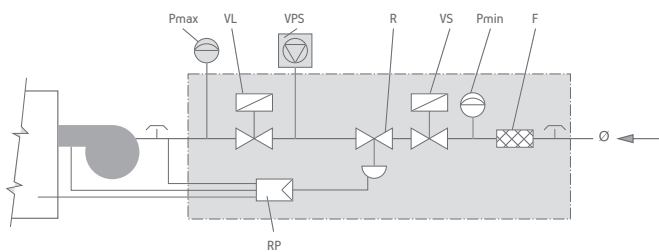
DE3

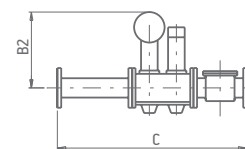
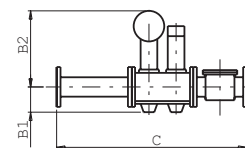
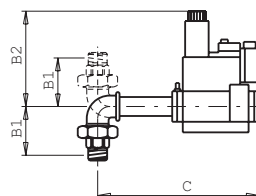
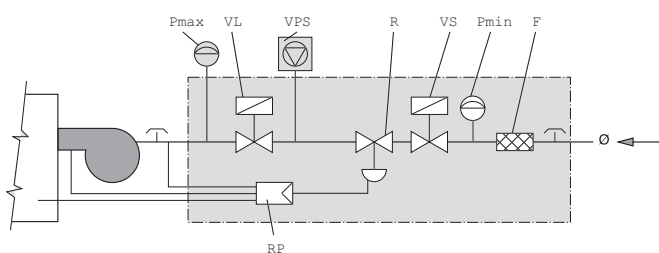

GI 1000 LX

Код газовой ramпы.	Состав газовой ramпы									Габаритные размеры, мм			Размеры упаковки, мм L x P x H	Вес, кг	
	F	Pmax	Pmin	R	RP	VL	VPS	VS	Ø	B1	B2	C			
19990441 (MB... 412 - 1"1/4)	□		□	□	□	□	■	□	1"1/4	95	175	500	520 x 410 x 410	9	
19990442 (MB... 415 - 1"1/2)	□		□	□	□	□	■	□	1"1/2	103	185	643	650 x 500 x 380	12	
19990443 (MB... 420 - 2")	□		□	□	□	□	■	□	2"	114	225	711	650 x 500 x 380	13	
19990448 (MB... 412 - 1"1/4)	□		□	□	□	□	■	□	1"1/4	95	175	500	520 x 410 x 410	9	
19990449 (MB... 415 - 1"1/2)	□		□	□	□	□	■	□	1"1/2	103	185	643	650 x 500 x 380	12	
19990450 (MB... 420 - 2")	□		□	□	□	□	■	□	2"	114	225	711	650 x 500 x 380	13	
19990468 (VGD40.065 - 2"1/2)	□	□	□	□	□	□	■	□	DN65	118	380	1020	1380 x 430 x 700	30	
19990469 (VGD40.080 - 3")	□	□	□	□	□	□	■	□	DN80	132	387	1150	1380 x 430 x 700	39	
19990470 (VGD40.100 - 4")	□	□	□	□	□	□	■	□	DN100	145	397	1350	1380 x 430 x 700	50	
19990485 (VGD40.080 - 3")	□		□	□	□	□	■	□	DN80	210	375	1300	1380 x 430 x 700	55	
19990530 (VGD20.503 - 2")	□		□	□	□	□	■	□	2"	114	331	890	990 x 300 x 500	15	
19990531 (VGD40.065 - 2"1/2)	□		□	□	□	□	■	□	DN65	114	367	1090	1380 x 430 x 700	26	
19990537 (VGD40.080 - 3")	□		□	□	□	□	■	□	DN80	114	375	1175	1380 x 430 x 700	28	
19990539 (VGD40.065 - 2"1/2)	□		□	□	□	□	■	□	DN65	207	367	1175	1380 x 430 x 700	48	

## ОБОЗНАЧЕНИЕ

CTV	Блок контроля герметичности клапанов	RF	Регулятор давления с фильтром	VP	Пилотный клапан	●	В стандартной комплектации
F	Фильтр	RFP	Регулятор давления газа с фильтром для пилотной газовой ramпы	VPS	VPS блок контроля герметичности клапанов	▲	В стандарте для горелок мощностью более 1200 кВт, по запросу для горелок мощностью менее 1200 кВт
LDU	LDU блок контроля герметичности клапанов	RM	Ручной регулятор скорости потока	VS	Предохранительный клапан	■	По запросу.
Pct	Реле давления газа	RP	Пневматический регулятор	VSP	Предохранительный пилотный клапан	□	Установленный на горелке.
Pmax	Реле максимального давления газа	VF	Дроссельный клапан	Ø	Диаметр подключения газовой ramпы		
Pmc	Реле минимального давления газа контроля герметичности клапанов	VL	Рабочий клапан	Ø1	Диаметр подключения основной газовой ramпы		
Pmin	Реле минимального давления газа	VL2	Двухступенчатый рабочий клапан	Ø2	Диаметр подключения пилотной газовой ramпы		
R	Регулятор давления газа	VLP	Рабочий пилотный клапан				
		VLR	Рабочий клапан с регулятором				

D4



Рис. 1



Рис. 2

Код газовой ramпы.	Состав газовой ramпы									Габаритные размеры, мм			Размеры упаковки, мм	Вес, кг	Рис.	
	CTV	F	Pmax	Pmc	Pmin	VF	VLR	VPS	VS	Ø	B1	B2	C			L x P x H
19990541 (VGD20.503 - 2")	<input type="checkbox"/>	2"	<input type="checkbox"/>	<input type="checkbox"/>	<input type="checkbox"/>	<input type="checkbox"/>	<input type="checkbox"/>	<input type="checkbox"/>	<input type="checkbox"/>	2"	145	285	890	990 x 300 x 500	23	1
19990542 (VGD40.065 - 2"1/2)	<input type="checkbox"/>	DN65	<input type="checkbox"/>	<input type="checkbox"/>	<input type="checkbox"/>	<input type="checkbox"/>	<input type="checkbox"/>	<input type="checkbox"/>	<input type="checkbox"/>	DN65	135	315	970	1380 x 430 x 700	36	1
19990543 (VGD40.080 - 3")	<input type="checkbox"/>	DN80	<input type="checkbox"/>	<input type="checkbox"/>	<input type="checkbox"/>	<input type="checkbox"/>	<input type="checkbox"/>	<input type="checkbox"/>	<input type="checkbox"/>	DN80	135	315	1020	1380 x 430 x 700	38	1
19990544 (VGD40.100 - 4")	<input type="checkbox"/>	DN100	<input type="checkbox"/>	<input type="checkbox"/>	<input type="checkbox"/>	<input type="checkbox"/>	<input type="checkbox"/>	<input type="checkbox"/>	<input type="checkbox"/>	DN100	165	330	1115	1380 x 430 x 700	44	1
19990587 (VGD20.503 - 2")	<input type="checkbox"/>	2"	<input type="checkbox"/>	<input type="checkbox"/>	<input type="checkbox"/>	<input type="checkbox"/>	<input type="checkbox"/>	<input type="checkbox"/>	<input type="checkbox"/>	2"	-	285	470	650 x 500 x 380	19	2
19990588 (VGD40.065 - 2"1/2)	<input type="checkbox"/>	DN65	<input type="checkbox"/>	<input type="checkbox"/>	<input type="checkbox"/>	<input type="checkbox"/>	<input type="checkbox"/>	<input type="checkbox"/>	<input type="checkbox"/>	DN65	-	315	580	820 x 420 x 640	26	2
19990589 (VGD40.080 - 3")	<input type="checkbox"/>	DN80	<input type="checkbox"/>	<input type="checkbox"/>	<input type="checkbox"/>	<input type="checkbox"/>	<input type="checkbox"/>	<input type="checkbox"/>	<input type="checkbox"/>	DN80	-	315	630	820 x 420 x 640	29	2
19990590 (VGD40.100 - 4")	<input type="checkbox"/>	DN100	<input type="checkbox"/>	<input type="checkbox"/>	<input type="checkbox"/>	<input type="checkbox"/>	<input type="checkbox"/>	<input type="checkbox"/>	<input type="checkbox"/>	DN100	-	330	730	820 x 420 x 640	40	2
19990606 (VGD40.080 - 3")	<input type="checkbox"/>	DN80	<input type="checkbox"/>	<input type="checkbox"/>	<input type="checkbox"/>	<input type="checkbox"/>	<input type="checkbox"/>	<input type="checkbox"/>	<input type="checkbox"/>	DN80	165	315	1015	1380 x 430 x 700	38	1
19990607 (VGD40.100 - 4")	<input type="checkbox"/>	DN100	<input type="checkbox"/>	<input type="checkbox"/>	<input type="checkbox"/>	<input type="checkbox"/>	<input type="checkbox"/>	<input type="checkbox"/>	<input type="checkbox"/>	DN100	175	330	1100	1380 x 430 x 700	44	1
19990608 (VGD40.125 - 5")	<input type="checkbox"/>	DN125	<input type="checkbox"/>	<input type="checkbox"/>	<input type="checkbox"/>	<input type="checkbox"/>	<input type="checkbox"/>	<input type="checkbox"/>	<input type="checkbox"/>	DN125	170	350	1275	1580 x 430 x 730	60	1

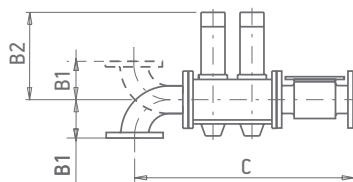
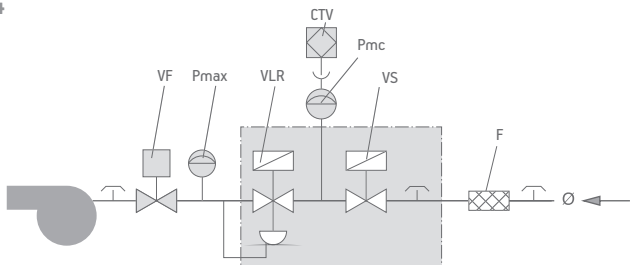
D5

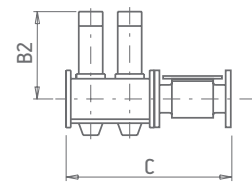
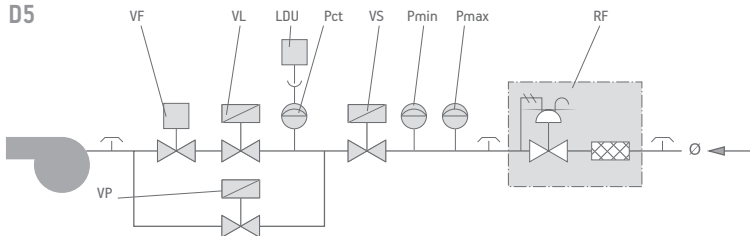

Модель горелки	Состав газовой ramпы									
	LDU	Pct	Pmax	Pmin	RF	VF	VL	VP	VS	Ø
COMIST 180 DSPNM	<input type="checkbox"/>	<input type="checkbox"/>	<input type="checkbox"/>	<input type="checkbox"/>	DN80	DN50	2"	1"1/2	DN65	DN80
COMIST 250 DSPGM	<input type="checkbox"/>	<input type="checkbox"/>	<input type="checkbox"/>	<input type="checkbox"/>	DN80	DN50	2"	1"1/2	DN65	DN65
COMIST 250 DSPNM	<input type="checkbox"/>	<input type="checkbox"/>	<input type="checkbox"/>	<input type="checkbox"/>	DN80	DN50	2"	1"1/2	DN65	DN65
COMIST 300 DSPGM	<input type="checkbox"/>	<input type="checkbox"/>	<input type="checkbox"/>	<input type="checkbox"/>	DN80	DN50	2"	1"1/2	DN65	DN65
COMIST 300 DSPNM	<input type="checkbox"/>	<input type="checkbox"/>	<input type="checkbox"/>	<input type="checkbox"/>	DN80	DN50	2"	1"1/2	DN65	DN65
GI MIST 350 DSPGM	<input type="checkbox"/>	<input type="checkbox"/>	<input type="checkbox"/>	<input type="checkbox"/>	DN80	DN50	2"	1"1/2	DN65	DN65
GI MIST 350 DSPNM-D	<input type="checkbox"/>	<input type="checkbox"/>	<input type="checkbox"/>	<input type="checkbox"/>	DN80	DN50	2"	1"1/2	DN65	DN65
GI MIST 420 DSPGM	<input type="checkbox"/>	<input type="checkbox"/>	<input type="checkbox"/>	<input type="checkbox"/>	DN80	DN65	DN65	1"1/2	DN65	DN80
GI MIST 420 DSPNM-D	<input type="checkbox"/>	<input type="checkbox"/>	<input type="checkbox"/>	<input type="checkbox"/>	DN80	DN65	DN65	1"1/2	DN65	DN80
GI MIST 510 DSPGM	<input type="checkbox"/>	<input type="checkbox"/>	<input type="checkbox"/>	<input type="checkbox"/>	DN80	DN80	DN80	1"1/2	DN80	DN80
GI MIST 510 DSPNM-D	<input type="checkbox"/>	<input type="checkbox"/>	<input type="checkbox"/>	<input type="checkbox"/>	DN80	DN80	DN80	1"1/2	DN80	DN80

DE5

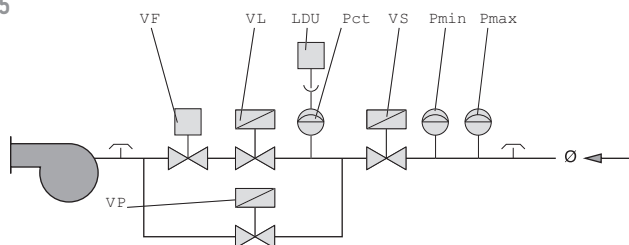

Модель горелки	Состав газовой ramпы								
	LDU	Pct	Pmax	Pmin	VF	VL	VP	VS	Ø
COMIST 180 DSPNM	●	●	●	●	DK50	2"	1"1/2	DN65	DN80
COMIST 250 DSPGM	●	●	●	●	DK50	2"	1"1/2	DN65	DN65
COMIST 250 DSPNM	●	●	●	●	DK50	2"	1"1/2	DN65	DN65
COMIST 300 DSPGM	●	●	●	●	DK50	2"	1"1/2	DN65	DN65
COMIST 300 DSPNM	●	●	●	●	DK50	2"	1"1/2	DN65	DN65
GI MIST 350 DSPGM	●	●	●	●	DK50	2"	1"1/2	DN65	DN65
GI MIST 350 DSPNM-D	●	●	●	●	DK50	2"	1"1/2	DN65	DN65
GI MIST 420 DSPGM	●	●	●	●	DK65	DN65	1"1/2	DN65	DN80
GI MIST 420 DSPNM-D	●	●	●	●	DK65	DN65	1"1/2	DN65	DN80
GI MIST 510 DSPGM	●	●	●	●	DK80	DN80	1"1/2	DN80	DN80
GI MIST 510 DSPNM-D	●	●	●	●	DK80	DN80	1"1/2	DN80	DN80

D6

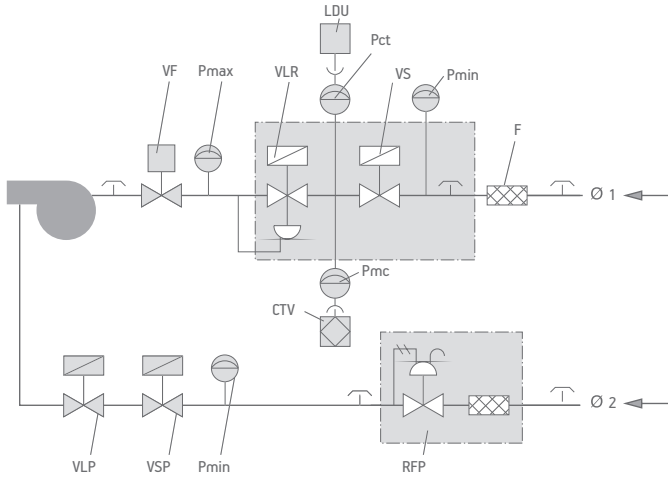

Модель горелки	Состав газовой рампы														Ø1	Ø2
	CTV	F	LDU	Pct	Pmax	Pmc	Pmin	RFP	VF	VLP	VLR	VS	VSP			
GI 1000 LX ME (VGD40.080 - 3")	●	DN80			●	●		1/2"	DN80	1/2"	●	●	1/2"	DN80	1/2"	
GI MIST 1000 DSPGM (VGD40-80 3")		DN80	●	●	●		●	1/2"	DN80	1/2"	●	●	1/2"	DN80	1/2"	
GI MIST 1000 DSPNM-D (VGD40-80 3")		DN80	●	●	●		●	1/2"	DN80	1/2"	●	●	1/2"	DN80	1/2"	

D7

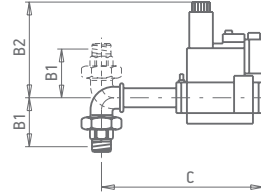
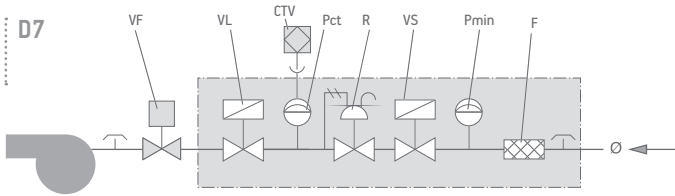

Код газовой рампы.	Состав газовой рампы									Габаритные размеры, мм			Размеры упаковки, мм L x P x H	Вес, кг
	CTV	F	Pct	Pmin	R	VF	VL	VS	Ø	B1	B2	C		
19990580 (MB...410 - 1")	●	●	●	●	●	□	●	●	1"1/4	95	260	410	300 x 210 x 300	8
19990581 (MB...412 - 1"1/4)	●	●	●	●	●	□	●	●	1"1/4	95	260	410	300 x 210 x 300	8
19990582 (MB...415 - 1"1/2)	●	●	●	●	●	□	●	●	1"1/2	103	270	500	520 x 410 x 410	11
19990583 (MB...420 - 2")	●	●	●	●	●	□	●	●	2"	114	220	500	520 x 410 x 410	13
19990584 (VGD20.503 - 2")	●	●	●	●	●	□	●	●	2"	114	285	890	990 x 300 x 500	15
19990585 (VGD40.065 - 2"1/2)	●	●	●	●	●	□	●	●	DN65	114	320	1090	1380 x 430 x 700	26
19990586 (VGD40.080 - 3")	●	●	●	●	●	□	●	●	DN80	114	325	1175	1380 x 430 x 700	28

D8

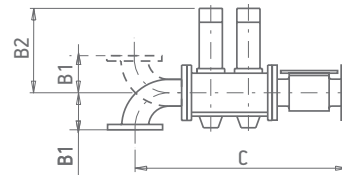
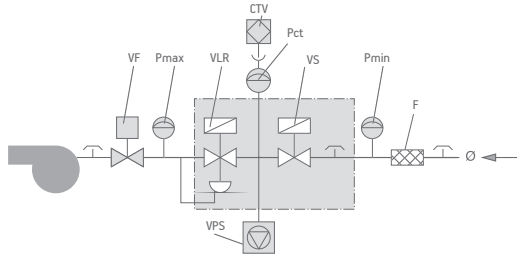

Код газовой рампы.	Состав газовой рампы									Габаритные размеры, мм			Размеры упаковки, мм L x P x H	Вес, кг	
	CTV	F	Pct	Pmax	Pmin	VF	VLR	VPS	VS	Ø	B1	B2			C
19990595 (VGD20.503 - 2")		2"		□	□	□	□	□	□	2"	145	285	890	990 x 300 x 500	23
19990596 (VGD40.065 - 2"1/2)		DN65		□	□	□	□	□	□	DN65	135	315	970	1380 x 430 x 700	36
19990597 (VGD40.080 - 3")		DN80		□	□	□	□	□	□	DN80	135	315	1020	1380 x 430 x 700	38
19990598 (VGD40.080 - 4")		DN100		□	□	□	□	□	□	DN100	165	330	1115	1380 x 430 x 700	44
19990599 (VGD20.503 - 2")	□	2"		□	□	□	□	□	□	2"	145	285	890	990 x 300 x 500	23
19990600 (VGD40.065 - 2"1/2)	□	DN65		□	□	□	□	□	□	DN65	135	315	970	1380 x 430 x 700	36
19990601 (VGD40.080 - 3")	□	DN80		□	□	□	□	□	□	DN80	135	315	1020	1380 x 430 x 700	38
19990602 (VGD40.100 - 4")	□	DN100		□	□	□	□	□	□	DN100	165	330	1115	1380 x 430 x 700	44
19990603 (VGD40.080 - 3")		DN80		□	□	□	□	□	□	DN80	165	315	1015	1380 x 430 x 700	38
19990604 (VGD40.100 - 4")		DN100		□	□	□	□	□	□	DN100	175	330	1100	1380 x 430 x 700	44
19990605 (VGD40.125 - 5")		DN125		□	□	□	□	□	□	DN125	170	350	1275	1580 x 430 x 730	60

ОБОЗНАЧЕНИЕ

CTV	Блок контроля герметичности клапанов	RF	Регулятор давления с фильтром	VP	Пилотный клапан	●	В стандартной комплектации
F	Фильтр	RFP	Регулятор давления газа с фильтром для пилотной газовой рампы	VPS	VPS блок контроля герметичности клапанов	▲	В стандарте для горелок мощностью более 1200 кВт, по запросу для горелок мощностью менее 1200 кВт
LDU	LDU блок контроля герметичности клапанов	RM	Ручной регулятор скорости потока	VS	Предохранительный клапан	■	По запросу.
Pct	Реле давления газа	RP	Пневматический регулятор	VSP	Предохранительный пилотный клапан	□	Установленный на горелке.
Pmax	Реле максимального давления газа	VF	Дроссельный клапан	Ø	Диаметр подключения газовой рампы		
Pmc	Реле минимального давления газа контроля герметичности клапанов	VL	Рабочий клапан	Ø1	Диаметр подключения основной газовой рампы		
Pmin	Реле минимального давления газа	VL2	Двухступенчатый рабочий клапан	Ø2	Диаметр подключения пилотной газовой рампы		
R	Регулятор давления газа	VLP	Рабочий пилотный клапан				
		VLR	Рабочий клапан с регулятором				

ME1

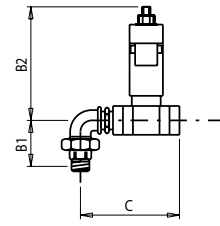
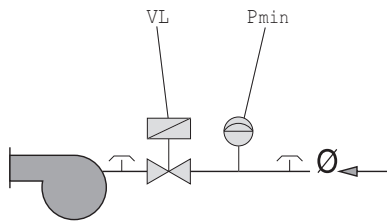

Код газовой ramпы.	Состав газовой ramпы			Габаритные размеры, мм			Размеры упаковки, мм L x P x H	Вес, кг
	Pmin	VL	Ø	B1	B2	C		
19990004	●	3/4"	3/4"	72	177	114	240 x 220 x 210	3
19990134	●	1"	1"	83	177	160	240 x 220 x 210	4
19990235	●	1/2"	1/2"	72	151	110	240 x 220 x 210	2

M2

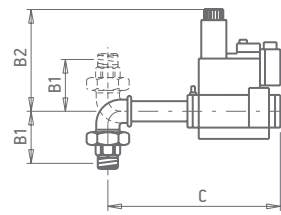
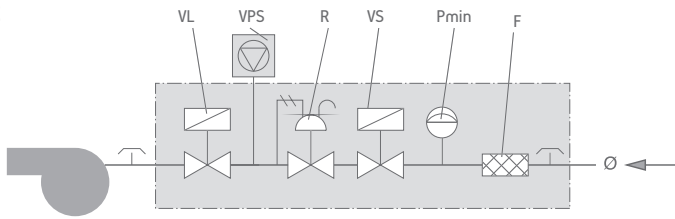

Код газовой ramпы.	Состав газовой ramпы							Габаритные размеры, мм			Размеры упаковки, мм L x P x H	Вес, кг
	F	Pmin	R	VL	VPS	VS	Ø	B1	B2	C		
19990002 (MB... 405 а- 1/2")	●	●	●	●	■	●	3/4"	72	140	204	310 x 210 x 250	4
19990005 (MB... 407 - 3/4")	●	●	●	●	■	●	3/4"	72	140	204	310 x 210 x 250	4
19990008 (MB... 410 - 1")	●	●	●	●	■	●	1"1/4	95	160	249	310 x 210 x 250	7
19990166 (MB... 412 - 1"1/4)	●	●	●	●	■	●	1"1/4	95	160	249	310 x 210 x 250	7
19990338 (MB... 403 - 3/8")	●	●	●	●	■	●	1/2"	67	150	198	210 x 150 x 160	3
19990466 (MBC... 65 - 1/2")	●	●	●	●	■	●	1/2"	67	150	198	240 x 220 x 210	2
19990545 (MB... 407 - 3/4")	●	●	●	●	■	●	3/4"	72	140	465	300 x 210 x 300	5
19990546 (MB... 410 - 1")	●	●	●	●	■	●	1"1/4	95	160	510	400 x 300 x 280	8
19990547 (MB... 412 - 1"1/4)	●	●	●	●	■	●	1"1/4	95	160	510	400 x 300 x 280	8
19990548 (MB... 415 - 1"1/2)	●	●	●	●	■	●	1"1/2	103	270	600	460 x 250 x 460	11
19990549 (MB... 420 - 2")	●	●	●	●	■	●	2"	114	330	600	650 x 500 x 380	13

ME4

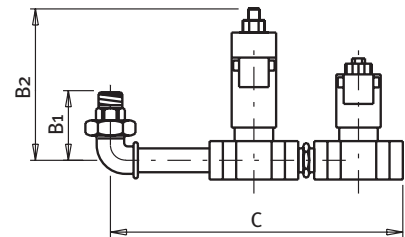
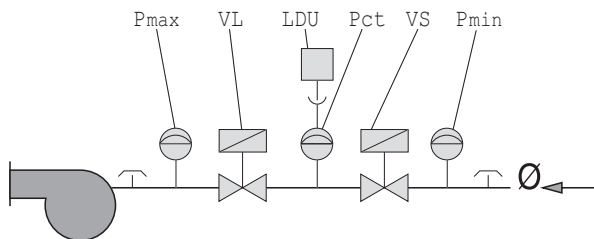

Код газовой ramпы.	Состав газовой ramпы						Габаритные размеры, мм			Размеры упаковки, мм L x P x H	Вес, кг	
	LDU	Pct	Pmax	Pmin	VL	VS	Ø	B1	B2			C
19990471			l	l	1"1/2	1"1/2	1"1/2	103	205	540	520 x 410 x 410	13

ОБОЗНАЧЕНИЕ

CTV	Блок контроля герметичности клапанов	RF	Регулятор давления с фильтром	VP	Пилотный клапан	●	В стандартной комплектации газовой ramпы
F	Фильтр	RFP	Регулятор давления газа с фильтром для пилотной газовой ramпы	VPS	VPS блок контроля герметичности клапанов	▲	В стандарте для горелок мощностью более 1200 кВт, по запросу для горелок мощностью менее 1200 кВт
LDU	LDU блок контроля герметичности клапанов	RP	Ручной регулятор скорости потока	VS	Предохранительный клапан	■	По запросу.
Pct	Реле давления газа	RP	Пневматический регулятор	VSP	Предохранительный пилотный клапан	□	Установленный на горелке.
Pmax	Реле максимального давления газа	VF	Дроссельный клапан	Ø	Диаметр подключения газовой ramпы		
Pmc	Реле минимального давления газа	VL	Рабочий клапан	Ø1	Диаметр подключения основной газовой ramпы		
Pmin	Реле минимального давления газа	VL2	Двухступенчатый рабочий клапан	Ø2	Диаметр подключения пилотной газовой ramпы		
R	Регулятор давления газа	VLP	Рабочий пилотный клапан				
		VLR	Рабочий клапан с регулятором				

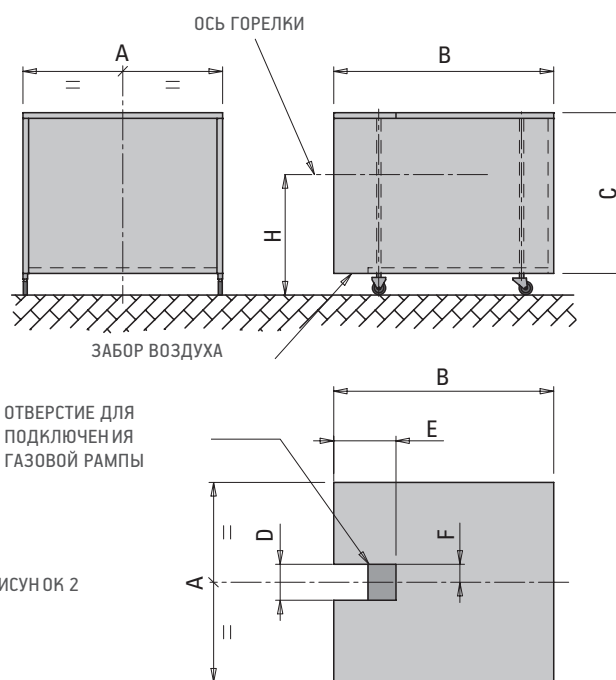
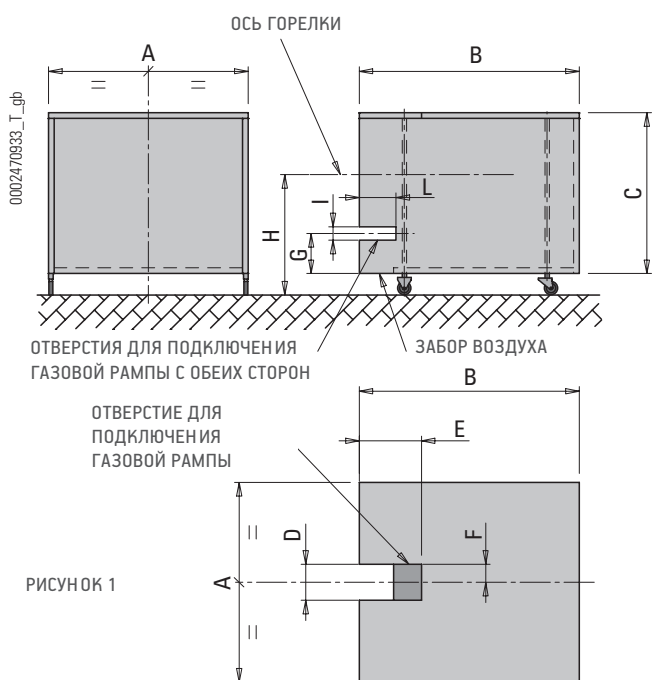

СРЕДНЕЕ СНИЖЕНИЕ ШУМА:

Около 10 дБ в лабораторных условиях с микрофоном расположенным на расстоянии 1 метра за горелкой.

Модель	Рис.	А мм	В мм	С мм	D мм	Е мм	F мм	G мм	I мм	L мм	М	
											мин.	макс.
97980053	1	1100	1340	860	85	500	42,5	250	85	500	660	1350
97980054	1	750	1080	650	85	380	42,5	200	85	355	560	1060
97980055	2	1100	1340	860	85	440	42,5	—	—	—	650	1300
97980057	2	1335	1655	1130	210	495	47,5	—	—	—	900	1700
97980058	1	1555	1600	1190	500	380	37,5	350	210	380	950	1700

ПРИМЕЧАНИЕ:

Для газовых горелок если газовая раampa располагается сверху, необходимо установить цилиндрическое удлинение 200 мм.



CISQ is a member of



**IQNet**, the association of the world's first class certification bodies, is the largest provider of management System Certification in the world. IQNet is composed of more than 30 bodies and covers over 150 subsidiaries all over the globe.

CERTIFICATO n. **0202/6**  
CERTIFICATE No. \_\_\_\_\_

SI CERTIFICA CHE IL SISTEMA DI GESTIONE PER LA QUALITÀ DI  
WE HEREBY CERTIFY THAT THE QUALITY MANAGEMENT SYSTEM OPERATED BY

**BALTUR S.p.A.**

UNITA' OPERATIVE  
OPERATIVE UNITS

Via Ferrarese, 10 - 44042 Cento (FE)  
Italia

E' CONFORME ALLA NORMA  
IS IN COMPLIANCE WITH THE STANDARD

**UNI EN ISO 9001:2008**

PER LE SEGUENTI ATTIVITA'  
FOR THE FOLLOWING ACTIVITIES

**EA: 18 - 29a**

Progettazione, produzione e assistenza di bruciatori e caldaie.  
Commercializzazioni di gruppi termici, generatori di aria calda,  
climatizzatori, refrigeratori e unità di rinnovo aria, ventilconvettori,  
scaldabagno, bollitori e sistemi a energia solare.

*Design, production and service of burners and boilers.  
Trade of heating systems, hot air generators, air-conditioners,  
chillers and air renewal units, fan coil units, water heaters, boilers and  
thermal solar systems.*

Riferirsi al Manuale della Qualità per l'applicabilità dei requisiti della norma di riferimento.  
Refer to Quality Manual for details of application to reference standard requirements.

Il presente certificato è soggetto al rispetto del regolamento per la certificazione dei sistemi di gestione per la qualità delle aziende.  
The use and the validity of this certificate shall satisfy the requirements of the rules for the certification of company quality management systems.

Data emissione  
First issue  
20/07/1994

Emissione corrente  
Current issue  
16/07/2012

Data di scadenza  
Expiry date  
15/07/2015

ICIM S.p.A.

Piazza Don Enrico Mattei, 70 - 20090 Sesto San Giovanni (MI)



1122 2<sup>a</sup> 0444 1122 3<sup>a</sup> 0444  
024 401 0444 024 401 0444

Member of the Association of Mutual Recognition Bodies (AMRB) in Europe  
Espresso di S.A. - ICF and S.A.C. Mutual Recognition Association

CISQ è la Federazione Italiana di  
Organismi di Certificazione del  
sistema di gestione aziendale.

CISQ is the Italian Federation  
of management system  
Certification Bodies.



www.cisq.com



THE INTERNATIONAL CERTIFICATION NETWORK

# CERTIFICATE

IQNET and CISQ/ICIM

hereby certify that the organization

**BALTUR S.p.A.**  
Via Ferrarese, 10 - I-44042 Cento (FE)

for the following field of activities

**Design, production and service of burners and boilers. Trade of heating systems,  
hot air generators, air-conditioners, chillers and air renewal units, fan coil units,  
water heaters, boilers and thermal solar systems.**

has implemented and maintains a

**Quality Management System**

which fulfills the requirements of the following standard

**ISO 9001:2008**

Issued on: **2012-07-16**

Validity date: **2015-07-15**

Registration Number: **IT-3733**



Michael Drechsel  
President of IQNET



Ing. Claudio Provetti  
President of CISQ

IQNet Partners\*:  
AENOR Spain AFNOR Certification France AIB-Vinçotte International Belgium ANCE Mexico APCER Portugal CCC Cyprus  
CISQ Italy CQC China CQM China CQS Czech Republic Cro Cert Croatia DQS Holding GmbH Germany DS Denmark  
ELOT Greece FCV Brazil FONDONORMA Finncertific ICONTEC Colombia IMNC Mexico INNORPI Tanzania  
Inspecta Certification Finland IRAM Argentina JQA Japan KfQ Korea MSZT Hungary Nemko AS Norway NSAI Ireland  
PCBC Poland Quality Austria Austria RR Russia SII Israel SIQ Slovenia SIRIM QAS International Malaysia SQS Switzerland  
SRAC Romania TEST St Petersburg Russia TSE Turkey YUQS Serbia

IQNet is represented in the USA by: AFNOR Certification, CISQ, DQS Holding GmbH and NSAI Inc.

\* The list of IQNet partners is valid at the time of issue of this certificate. Updated information is available under [www.iqnet-certification.com](http://www.iqnet-certification.com)





